



## GLK-Class

Operator's Manual



2045840400

Order no. 6515 0807 13 Part no. 204 584 04 00 Edition C 2013

GLK-Class



Mercedes-Benz

## Symbols

Registered trademarks:

- Bluetooth® is a registered trademark of Bluetooth SIG Inc.
- DTS is a registered trademark of DTS, Inc.
- Dolby and MLP are registered trademarks of DOLBY Laboratories.
- BabySmart™, ESP® and PRE-SAFE® are registered trademarks of Daimler AG.
- HomeLink® is a registered trademark of Prince.
- iPod® and iTunes® are registered trademarks of Apple Inc.
- Logic7® is a registered trademark of Harman International Industries.
- Microsoft® and Windows media® are registered trademarks of Microsoft Corporation.
- SIRIUS is a registered trademark of Sirius XM radio Inc.
- HD Radio is a registered trademark of iBiquity Digital Corporation.
- Gracenote® is a registered trademark of Gracenote, Inc.
- ZAGATSurvey® and related brands are registered trademarks of ZagatSurvey, LLC.

In this Operator's Manual, you will find the following symbols:

### WARNING

Warning notes draw your attention to hazards that endanger your health or life, or the health or life of others.

### Environmental note

Environmental notes provide you with information on environmentally aware actions or disposal.

- ! Notes on material damage alert you to dangers that could lead to damage to your vehicle.

- i Practical tips or further information that could be helpful to you.

- ▶ This symbol indicates an instruction that must be followed.
- ▶ Several of these symbols in succession indicate an instruction with several steps.

(▷ page) This symbol tells you where you can find more information about a topic.

▷▷ This symbol indicates a warning or an instruction that is continued on the next page.

Display This font indicates a display in the multifunction display/COMAND display.

Parts of the software in the vehicle are protected by copyright © 2005 The FreeType Project <http://www.freetype.org>. All rights reserved.

## Publication details

### Internet

Further information about Mercedes-Benz vehicles and about Daimler AG can be found on the following websites:

<http://www.mbusa.com> (USA only)

<http://www.mercedes-benz.ca> (Canada only)

### Editorial office

You are welcome to forward any queries or suggestions you may have regarding this Operator's Manual to the technical documentation team at the following address:

Daimler AG, HPC: CAC, Customer Service,  
70546 Stuttgart, Germany

©Daimler AG: Not to be reprinted, translated or otherwise reproduced, in whole or in part, without written permission from Daimler AG.

. "Ezt " % % " ( z#z z \_ "# "" \$50 Z-  
O. ' \$ \_ -!' & \$ ~ " & f9ob" , \$ & \$B6i ~ z' ~ t  
"" \$ ~ " H- ~ z" ~ z ffrf\$7, -!' \$6t") f& & .  
(,/frit. . ! \$ " \$f(iz 4M \$-!' \$!) z % ~ , &  
~ z" ~ " ! z i , \$(,/frit. ffr, E! H!) & .  
fz%\$ \$ \$i z % z" ) ~ \$ fzi z! & f. % f z & f9  
Z ~ z' ~ t41 z! \$ fzi & z ~ " ! " \$ % t&fz ~ z ~ i .  
& & (,/frit. ! \$" , \$6 z ~ t fzf \$ & -!' ! \$  
! & , \$4

R,/frit. ~ z ~ i , ~ i % ~ " - ~ ffr \$ & ! H!)  
fz%\$ \$ \$i z % f9z! & ! (, \$ ~ " - & , i , \$ , ~ , %B  
Wz/\_fz f& " O ~ \$ \$ z & 4

] / , # f1Z , z& \$ " ' ' & , % f z ~ \$ i z ! ~ -!' \$  
(,/frit. Z ~ - ( ~ \$ " , z ~ fzi ! z @

i ! ~ t  
b \$ , \$  
\* ! ' z & \$ % , ° ffr ~ \$ i z  
J ( ~ ffr ~ ffr&

i , \$ , ~ , %B Wz / & , \$ ! \$ \$ % \$ , % & , \$ ffr / &  
& f z \$ " ' ' , / ~ z i , % f z & , ! H!) fzi ~ \$ ~ % @

" , % f z  
# f1Z , z &  
& ° / z ffr ~ t ~ & \$ %

] / , # f1Z , z& f z -!' \$(,/frit. Z ~ - & , \$ ! \$  
" ffr \$ \$ z & ~ \$ % ! ) z f z & , " , % \$ ffr \$ i z % z"  
ffr % \$ \$ \$ i z % 4

] / , ! H!) fzi ~ \$ f z & ! \$ t ! z " ! z , z & f z ~ & ,  
(,/frit. @

b" , \$ & \$B6i ~ z' ~ t  
i ~ f z & z ~ z" , VW! t z &  
U# f1Z , z & \$ , " z" , z & % " " t , Z , z &

X , " " \$ f z & " ! " ffr % ~ & , " ! " z , z & f z & ,  
(,/frit. ~ & H & z , % 4T -!' % H & , (,/frit. E  
~ t) ~ - % " % & , " ! " z , z & f z z & & , z )  
!) z , \$ 4

] / , & ° / z ffr ~ t " ! " z , z & \$ i z & z ~ z ~ &  
[ ~ f z t , \$ J + ) f9 , % -!' % ~ , z " " t , ~ % z &  
z ! & \$ fzi 4

i , \$ , ~ , %B Wz / K ^ J E \_ \*  
i , \$ , ~ , %B Wz / \* ~ z ~ " ~ E z ~ 4  
J [ ~ f z t , \$ \* ! z " ~ z -





4A@AD 111

440M\$Z~ fi~%4 C; 7  
 4@M\$Z~ fi~%  
 % ^! °Ł. &%  
 D63) ' ' #  
 V z~ &i z5z! &% 7?H  
 90XY  
 % . U] ^5<U] ^ I U. ° & z fi  
 ] \$ ° & i z ^- % & z >

F

FQY EF Z% & z~ fi O# fV z~ Y+ \$% t ;  
 [ f% t~ z~ % & i . 4 CHC  
 V z~ & i z5z! &% 9<  
 Ź " ! \$ z & % ° & z ! &% 9<  
 O \$ fi i f z " 4 C3?  
 F % % z~ 2 " ° % % z~ z z b z~  
 ( / % # " i & t / / / % z 4 7H7  
 F % " Q z z " Y ! z % F \$ \$ \$ %  
 J ° & i z 5 " ° ° & i z i ! z 8  
 ' ! \$ ° ! z " " & \$ 4 CC3  
 [ f% t~ z~ % & i . 4 C<?  
 V z~ & i z5z! Ź z~ & i z 4 C6C  
 ] \$ fi i & ) fi i 4 C63  
 F % " V # / z~ F \$ \$ \$ % z " ! ' fi ~ " 4 C6C  
 F % " z z " R " ! / z~ F \$ \$ \$ %  
 J ° & i z 5 " ° ° & i z i ! z 8  
 ' ! \$ ° ! z " " & \$ 4 CC3  
 [ f% t~ z~ % & i . 4 C< ;  
 V z~ & i z5z! Ź z~ & i z 4 C63  
 ] \$ fi i & ) fi i 4 C6CEC6;  
 F % " z i % & z z % z 4 77H  
 F % " [ # fV z~ F \$ \$ \$ %  
 \* z " fi i 4 7 ; ;  
 [ . & z i " " \$ fi i % ° ° % 4 7 ; 3  
 [ f% t~ z~ % & i . 4 C< ?  
 U. fi i " " \$ fi i % ° ° . 4 7 ; G  
 Ź " ! \$ z & % ° & z ! &% 7 ; <  
 a " \$ fi i 4 7 ; 9  
 ] ! ) fi i ~ \$ fi i \$ 4 7 ; ;  
 F ° ! % " S / i " " t F \$ \$ \$ %  
 [ f% t~ z~ % & i . 4 C< H  
 V z~ & i z5z! &% 77<  
 ^ ) fi i / fi i ! z5! ~ ! z8! ~ \$  
 ° ! z " " & \$ 4 CCG  
 F ° ° % " \$ E z " / z " z A 4 HG6

F/# ~ \$  
 [ f% t~ z~ % & i . 4 CH  
 V \$ z & \$ " i " \$ fi i \$ E \$ z &  
 " ~ % z i . \$ 4 <<  
 Ź " ! \$ z & % ° & z ! &% 4 C<  
 X z . " i 4 <<  
 a J ^ ^ US + U M J T M W + b W  
 fi " fi " & \$ f z " 4 <G  
 a . t ( f% t~ z~ % & i . 4 <9  
 ^ " . & i ' fi i fi i % 4 <7  
 ^ fi i fi " " & \$ f z " i 4 <3  
 O fi i ! ) " " \$ z z " f z " i 4 <9  
 F / # 5 z z " / z z z " \$ + \$ % t  
 % . \* fi z ~ & ° ! z 8 t  
 F / # A % # E / \$ i t + " \$ \$ " ; 4 C<9  
 F / A P Z \ . 4 7HC  
 F / # " z %  
 + ! ( . ! 4 7HG  
 Ź " ! \$ z & % ° & z ! &% 4 7HG  
 M ~ \$ 4 7H  
 ^ . & i 4 7HG  
 ^ . & i & . ° z & \$ " f z ( z & 6 4 7HG  
 ^ . & i & . % fi i . f z ( z & 6 4 7HG  
 % . \* fi z ~ & ° ! z 8 t  
 F z # \$ + \$ % t  
 % . J J J I J z & / . z J i z z % % & z >  
 F z % z fi " # fV z~ \$ + \$ % t  
 % . J W I J z & i " E V \$ t fi i ^ - % & z >  
 F z % z " % t # \$ + \$ % t  
 % . J J J I J z & / . z J i z z % % & z >  
 F ! ! # z " i 2 " " ! # 8 # z " z " 4 79  
 F \$ i # + 4 CG?  
 F \$ \$ \$ % z " " t " z & E z z 5 z #  
 z t ! &% # 4 CC<  
 FYYLYX [ ZGY  
 [ f% t~ z~ % & i . 4 C? ;  
 Y fi i ~ % \$ fi i z z % & i . 4 C? ;  
 S ! &% 4 C? ;  
 M ! % & i & . % \$ fi i fi & \$ t  
 " f% t~ 4 C? ;  
 ^ . \$ fi i z z % & i . 4 C? ;  
 ^ " . fi i % \$ fi i \$ # f z z z & 4 C? ?  
 FXF EF z % z i " % f z # \$ + \$ % t ;  
 J ° & i z 5 " ° ° & i z i ! z 8 4 G7  
 V z~ & i z 4 G7  
 ^ ) fi i / fi i ! z 8 ! ~ ! z 8 ! ~ \$ 4 G7

FXONXAN FYY\X

J`&~&1 5`~`&~&1 4##### CC3  
 [ f%t- Z`%1, 4##### C<G  
 V`z`&1z5?&!&4##### 7?G  
 F&`/z t`Z&Ez5 z`#  
 `z! !&%# 4##### CCC  
 F&`/z \$+\$%t  
 %`%`"\$&!`"\$ \$&1 f%\$S`&1z%  
 F&%z#-""`)"Z%#  
 %`N`"fifj" %`"fi f%&)! \$%!"  
 F&%z#-""`\_`#""\$5"Z`)"Z%#  
 %`N`"fifj" %`"fi f%&)! \$%!"  
 F&%z#-""` ( z`#f!\$! \$  
 %`N`"fifj" %`"fi f%&)! \$%!"  
 FG\ `t`! %  
 [ f%t- Z`%1, 4##### C<C  
 %`\_fi/ &  
 F&%t %`"Z`/Z" %`#f(ED) \ \$%#f2  
 \$%! ,&Z`%&Z: 4##### 7<3  
 F&%t %`"Z`/Z" \$( /%1 5`\_`ED) \  
 \$%#f2\$%! ,&Z`%&Z: 4##### 7<3  
 F&%t %`" i`" `t! ! ! z`" 4##### 777  
 F&%t %`%`Z\$ /\$Zz`  
 J`&Z`&1`\$f( "\$1 \$Z 4##### 73C  
 \*/`z! f! i`\_`\$4##### 737  
 [ 1U\* ] ^U\_U\* ] t` (, \$ 4##### 7<  
 [ f%t- Z`%1, 4##### C3<  
 [ \$f f! &f% 4##### 737  
 UZ`\$`z`-\$ z`z f! Z`" 4##### 73<  
 UZ`i`f! " \$f( " ! %&1 z` 4##### 736  
 UZ`i`f! z`' &f! 4##### 7<?  
 UZ`i`f! " ` \$`"! %&1 z`  
 ` ` &Z`&1`H- 4##### 7<?  
 UZ`i`f! \$` (, \$% i`\_`\$ 4##### 7<?  
 UZ`i`f! &` " ` \$`"! %&1 z` 4##### 7<?  
 Xf f! " ! ) z` 4##### 737  
 b` (, \$f i) 4##### 7<  
 a\$`t`z`Iz`t`z`&1 z`> 4##### 73<  
 a\$! \$Z`%t`&\$`& z` 4##### 737  
 a`Hf! `) ` - 4##### 7<H  
 ^/f!&\$z! % 4##### 73C  
 ^& \$&1 &` z! f! 4##### 7<H  
 ^& \$f! ) /, t`" ` " t` %f! &\$% 4#### 73C  
 ] \$f! \$&) f! 4##### 737  
 ] \$z`z` f%&1 z`"! %&1 z`" f%t- 4#### 7<?  
 ] \$z`z` f%&1 z`"! %&1 z`% 4##### 736  
 F&%t %`%`Z\$ /\$Zz`  
 "t`#`"Z`+t`z`" 4##### 73<

Q

Q`f!& t! !  
 \*/`z! f! i`\_`t`% 4##### 7C6  
 [ f%t- Z`%1, 4##### C<7  
 Q`i`z`f! 4##### CG<  
 Q`z`z&! z`z`  
 z`%&Hf! 4##### C76  
 MZ`!( f! 4##### C7H  
 ^& \$f! 4##### C7H  
 QFY EO# f!` F\$\$%\$Y+\$%t ; 4##### 93  
 QFY [ ZGY EO# f!` F\$\$%\$Y+\$%t  
 [ ZGY; 4##### 93  
 Q`%#`EYt`#R`+;  
 \*/`\_`t`f! 4##### GG  
 Z`"! \$z`&%`\_`& z! &% 4##### G9  
 M]`t`f! 4##### GG  
 Q`%#`E`i`/`t`;  
 \*/`\_`\$f! 4##### H79  
 [ f%t- Z`%1, 4##### C<3  
 Z`"! \$z`&%`\_`& z! &% 4##### H7<  
 PZ`" %& \$f! 4##### H7;  
 Qz`\$  
 %`M!H`\$%z`f!`  
 Qz`Y! z`%F\$\$%\$  
 J`&~&1 5`~`&~&1 4##### CC3  
 [ f%t- Z`%1, 4##### C<?  
 S! &%5`z`&1z` 4##### 7?;  
 ] \$f! \$&) f! 4##### C66  
 %`J`&1`Vf!`^! &J`%&1&  
 Qz`XO)  
 J`" ` f! [ UV 4##### 73;  
 Qz`XO) EVOP; 4##### H9?  
 Q# f!` F\$\$%\$  
 %`W`^`Iv\$`t`J`%&1&^`-%&Z`>  
 Q# f!` t&`  
 [ f%t- Z`%1, 4##### CH<  
 S! &% 4##### HG6  
 Q# f!` t! ! \$  
 [ f%t- Z`%1, 4##### C<6  
 Q# f!` \$  
 JW 4##### 9<  
 W`^` 4##### 93  
 W`^`a\_K`^` 4##### 93  
 V\$`t`\_`i`f! lZ! &% 4##### HG6  
 [ f%t- Z`%1, 4##### CHC  
 [ \$f f! &f% 4##### 79<  
 Z`"! \$z`&%`\_`& z! &% 4##### 79<

i ~ f&žž~ž". 793 )  
 a ~\$fă1 ~\$Ł. 797E793 )  
 O ~\$fă1 f~ž" C3?  
 O# f~ž(ž )  
 % . V~ &&\$ )  
 % . ]!) fă1 ~) ~-5&) 8& \$fă1 )  
 Q&Ł \$ )  
 % . \*/~ž1 fă1 ' f % )

) Łžž#/  
 Ź"! 8&ž&ž! 8f1. '1 \$& & fii )  
 '%&ž. \$%ž~ž' f. %% . % 4 C< )  
 HŽž &! f Łžž%žž )  
 % . [ f%Ł- . ž. %% . % )  
 # )  
 % . R./fiŁ. )  
 # )  
 \*~\$ . 8& 4 H76 )  
 \*~\$) ~% 4 H6< )  
 [ f%Ł- 4 H6; )  
 U. & \$fii \$fii / & 4 H6G )  
 +. ~\$! \$%Ł. ~& \$! ( . \$ 4 H6; )  
 Ź& \$fii \$ 4 H6; )  
 i ~ 8&. fă f% 4 H63 )  
 S! & 4 H6H )  
 a ~ fă 4 H63 )  
 aŁ % 8f1 8f1 4 H6; )  
 a! . \$) ~% . \$ 4 H6< )  
 M~\$ (fj) ~ž. \$ 4 H6G )  
 M! ~ fă fă1 4 H76 )  
 ^ . & . Ł 4 H6? )  
 ^ . & ! ( . \$ 4 H6? )  
 ^ . ž % \$ 4 H6G )  
 ^ & . \$fă1 ) / . Ł 4 H6; )  
 ] ~ fii " fŁ . % 4 H6G )  
 ] \$Ź " fj" . % 4 H6? )  
 O ~ % fă1 ' - / ~ ž" 4 H6< )  
 O / . f% 4 H63 )  
 O fă1 ! ) % 4 H69 )  
 O fŁ . \$ f~' . % 4 H69 )  
 O ! ! " . ž 8f1 4 H6? )

) # ž ž ! # % " ž ž ž ' # 4 CG< )  
 ) # ž ž ! # % " ž ž )  
 " ž Ł # " f " ž % 4 CGC

) # ž ž ! # % " ž ž ž # )  
 b" . ž fă1 5' #! 8fă1 4 CGG )  
 ^ & ) . ) . H f' ž" . \$ 4 CGG )  
 ) # ž ž " % )  
 J & / fă1 4 CG9 )  
 Ź"! 8&ž&ž% . & fă1 ~\$ ~ 8fii ž 4 CG3 )  
 ) # ž %' ~ž( ž # ž~' \$ 4 CGH )  
 ) # ( \$! E # ; 4 H6< )  
 ) V ! Ł + "# ž ) V . i ž ~ # fžž 5 ž # )  
 ž ž ! & % # 4 CCC )  
 ) " ž % # ~ ž ž \$ ž Ł )  
 \_! ) . \$ % ~ 8fii ž 4 H3 )  
 K" . \$ % ~ 8fii ž 4 H< )  
 ) " ž % # Ł ž fVž )  
 J' & ž ~ 8fii ! Ł fă1 !! ž 8 ! ~ \$ )  
 " ! ž " " & \$ 4 CC; )  
 \_! Ł fă1 5' ž ! Ł fă1 ! ^ ž ~ \$ 8 . - > 4 G< )  
 ) i ž ~ / ž ~ ~ & Ł \$ )  
 \*! \$ . \$ fă1 fii / & " ž ž ~ 8fii ž 4 77; )  
 Y fii / 8 . ž / . ~ " f ž " % 4 77; )  
 Ź"! 8&ž&ž% . & ž ! & % 4 779 )  
 \_! ) 8 . ž / . ~ " f ž " % 4 77; )  
 b ( . \$ fj) ! " ' i ' & " . % 4 77G )  
 a ~ \$ fă1 f ž " % 4 77; )  
 M ( . \$ fă1 f ž " % 4 7C6 )  
 ^ & ž " fă1 f ž " % ł \$ ž & 4 77; )  
 j' \$ % fii ž ~ f% ł \$ ž & 4 77? )  
 ) i Ł # ž ž . Ł ž fŁ \$ )  
 Ź"! 8&ž&ž% . & ž ! & % 4 9H )  
 M ~ \$ ! ! \$ % 4 9H )  
 ) i Ł # ž ž )  
 Ź & ( . / fii 4 3; )  
 M] % \$ fă % % & ž % 4 3; )  
 ^ " . fii % ' & . Ł & \$ 8 & \$ 4 97 )  
 ) i Ł # \$ ~ % )  
 \_] \* Y & . " i f' b V \ > / fii " % ~ & )  
 ~ ž ~ / ! \$ % 4 97 )  
 ] ! " ] . & . \$ 4 9C )  
 ) / # % % Ł ' i % # 4 C; 6 )  
 ) Ł ž / ž )  
 i f\$ \$ \$ & \$ % fii ž ~ f 4 H6G )  
 ] \$ fii \$ & ) / f& / 4 H6; )  
 ) Ł % ž ž % ž Ł )  
 J ~ fii % 8fă1 & . ~ fš ! ) I J M V \_ b O > 4 7HC )  
 J' & ž ~ 8fii " fă1 ~ & " ! ž 8 f ! H 8 f ! ž . > 7H6 )  
 \*! ž 8 f fă1 . ' & ž ~ 8fii ~ H - 4 7HC )  
 \* ! ! fă1 . ) f& ~ fš " / ' ž fii fii ~ 8fii ž 4 7H7 )  
 [ . " \$ % 8fă1 & . ) fă1 ! ) % 4 7H3 )

[ , \$ % & ! & . ) fã " % fã ! " 7H<  
 [ " ! 8 ! ž . " ' & ž " & ! " fã ~ &  
 " ! ž & ! 7C<  
 Ź " ! \$ & ž & % ~ & ž ! & % 7C9  
 ž " fã " & \$ ! ž " 7HC  
 i " . fã " ž " ! ! fã ! 7H3  
 S ! & % ž " % & ! " ' & ž " & ! " fã ~ &  
 " ! ž & ! 7C E7H7  
 b ( , \$ fã ) ! " % & ž " % 7C9  
 a \$ " ! ž " % ) fã " ! ! fã ! ) fã " f\$  
 " / " ž fã fã fã " & i ž 7HC  
 a \$ " ! ž " ) fã " & , \$ " \$ ) fã " ! )  
 " , \$ % & \$ 7H9  
 M " \$ " ! ž & ! " " ž " ! 7H6  
 M " fã ! , \$ ž & 4 7HC  
 M " fã ! , \$ ž & fã ! " " " " fã 4 7HC  
 ^ , & & ! & , " f\$ " f\$ fã fã " & i ž 4 7HC  
 ^ , & & ! & , " f\$ ! ) 4 7H<  
 ^ , & & ! & , " f\$ ( , ž & % 4 7HG  
 ^ , & & ! & , & ž " , \$ & \$ 4 7HH  
 ^ ) fã / fã ! " f\$ " f\$ " ! " & i ž ž ! " ,  
 ! ž 5 ! " 4 7H9  
 ^ ) fã / fã ! ! ž 5 ! " 4 7H7  
 ^ ) fã / fã ! , \$ % fã " ! / , " & ! ž 5 ! " 4 7H9  
 ^ ) fã / fã ! & , \$ " \$ ) fã " ! )  
 " , \$ % & \$ ! ž 5 ! " 4 7H3  
 ^ ) fã / fã ! & , LbSU " ž " & i ž ! ž 5  
 ! " 4 7H<  
 ) ž " % ž ž fã \$ 4 7CG9  
 ) ž " fã ! / %  
 b ( , \$ fã ) 4 H6  
 % , ž " & ž " ž & " ! " % & \$  
 ) ž ž ! \$ / " " \$ ! # " ( " " " ž  
 ž " " & ! , 4 H96  
 % , Ź " , \$ , ž " - % " \$ ) / , . !  
 ) \ \_ FNV  
 % , % " " \$ & ! " , \$ & ! fã % & " & i ž %  
 ) ž " " ž " % ž ž \$ ( / % ! 4 77C  
 ) ž " ! \$ \$  
 \* " fã ! \$ & ! , 4 C?3  
 \* " fã ! " " 4 C?<  
 ^ , & & ! , 4 C?<  
 ) ž ž \$ & ! ! % ž ž \$ % % \$ E ž ž 5 ž #  
 " ž " ! & % # , 4 C7?  
 ) ž ž " " ž / ž " " " ž \$ ž " " % # 4 ; ;  
 ) ž ž " " ž / ž " " ž ! " ž / ž " " % # 4 ; G

) ž ž ž ž ž " ž " ž / ž " ;  
 \* / , " ž fã ! & , ! , ( ! 4 H6C  
 [ fã ! " - ž " , % & ! , 4 C<H  
 V fã ! " " " " fã 4 HG7  
 Ź " ! \$ & ž & % ~ & ž ! & % 4 HG7  
 ] , ž " , \$ & \$ ! " " ! , 4 C79  
 O " \$ ž fã ! " ž " 4 C93  
 ) ž ž ž ž ž  
 % , \* fã ~ & " ! ž & !  
 ) ž " # ž " # ž " ž " ! " % , & ž " % ž ž  
 \* / " ž fã ! " " ! " % 4 77;  
 [ fã ! " - ž " , % & ! , 4 CH?  
 V " ž " & i ž 5 ! ! & % 4 77<  
 ) # \$ ! " \$ " ž ž \$ / " " ! " # " ž " +  
 ž " ! " % ž " 4 779  
 ) # & \$ " " ž ž % ž ž ž  
 \* \$ fã " ! ž & ! ! , ( , \$ 4 7G6  
 [ " " " & ! & ! , 4 7G7  
 [ fã ! " - ž " , % & ! , 4 C37  
 [ \$ fã ! " % & ž ž 4 79?  
 V " ž " & i ž 5 ! ! & % 4 79?  
 Ź " ! \$ & ž & % ~ & ž ! & % 4 79?  
 ^ , & & ! " " % " " 4 7G6  
 ^ & \$ & ! " " ž " ž " fã & fã fã ! " " \$ ž &  
 % , " " 4 7G6  
 ) & ! ž ž " #  
 \* , ž & \$ " ! ž % ! , 4 CG;  
 Ź " ! \$ & ž & % ~ & ž ! & % 4 CG;  
 M " \$ " ! ž " " \$ ž ž " ž & 4 CG;  
 ) & \$ % ž " # " F \$ \$ \$ % ž " " ) " ž % # E F ) ; 444 CG  
 ) & \$ % ž " # ! " ž " ž ž \$ V " ! " # % " ž % 4444 CG

V

V \$ ! " ž " #  
 % , ž " & ž " ž & " ! " % & \$  
 V \$ ! " ž " # ž " ! " ž  
 % , ž " & ž " ž & " ! " % & \$ fã ! / & !  
 V %  
 % , ] , " / ž fã ! " " &  
 V + # # ž ž ž " ž " ! ! \$  
 [ fã ! " - ž " , % & ! , 4 C<C  
 ^ ) fã / fã ! ! ž 5 ! " ! ! ž 8 ! " \$  
 " ! ž " " & \$ - 4 CCG  
 ^ ) fã / fã ! ! ž 5 ! " ! % fã / > 4 777  
 V " ž " # \$ ! \$  
 % , N " " fã fã " % , " fã ! fã & ! ! \$ % ! " "  
 V " " ž " # % ž ž \$ ž " , ž ž ž # / % 4 C9

VOP

J"fi 73;  
 [f%t- z%l C<9  
 Vfffi " " f 4 H9?  
 T"! \$& z&% & z! &% H9?  
 V"t+ " \$( /%l 5.  
 U. & \$fif/ & l! z8! " \$  
 " ! z " " & \$ CCG  
 t & \$fif/ & l CCG  
 V/ " z z% \$ " z z " % z 4 C9  
 V/ \$ " 4 H9;  
 V/ % t \$! " " z " % # 4 CC6  
 V( O) XYQZO) X b " #  
 % J' & z ~ & f! & \$ z % z f f f z  
 V/\$! t + e t z / z / z % & % z z \$; 4 H6;  
 V/\$! t + t " \$ \$ " \$  
 J ^ ^ Q ^ ] a \_ K ^ 4 C?;  
 \* " f f i l " " l l z 8 l " \$ " i z " " & \$ 4 CH7  
 [ f f i l % % & z % 4 C<G  
 U z i f i 4 C<H  
 + . z . \$ t z ! & % 4 CH7  
 Y f f i l l ! z 8 ! " \$ " ! z " " & \$ 4 CH7  
 X U Q \_ U ^ ^ & b 4 C39  
 \_ f i l / & % 4 CH?  
 ^ ~ & % % & z % 4 CHC  
 ^ z ~ \$ X . - 4 C39  
 ] f \$ % 4 C3C  
 R . / f i l 4 C3<  
 V/\$% z " " \$! t + e z 5 z #  
 " z t ! & % # 4 CC<  
 V/\$% z " # " z # " # 4 C7?  
 % . b " ! z . & \$  
 % . ] \$ f ! " ! z . & \$  
 V/\$% z " ( # z / z ~ E ( # z / z ~ t + ! ; 4 C9G  
 V/X( \ N ) [ ZGY  
 J " & f ! & z " ! z " f f i z % 4 7GH  
 [ . " & f ! & z 4 7GG  
 [ f % t - z . % l . 4 C36  
 [ f % t - % f a & . z " t & f z " & z  
 " f % t - 4 7G9  
 [ f f i l . & f % 4 7GG  
 V " z " & z 5 z ! & % 4 7G7  
 T " ! \$ & z & % . & z ! & % 4 7G7  
 ^ . & z . & . % . " f f i j " z f a f ' z  
 " f & z " . 4 7G3  
 O " \$ f i l t " z " 4 C9G

Vz z # \$

J' & z ~ & f ! ! " t f i l ! l z 8 ! " \$  
 " ! z " " & \$ 4 CC;  
 J' & z ~ & f ! ! " t f i l l % f / > 4 ; 6  
 \* . z 8 f ! ! " t f i l 5 ' z ! " t f i l  
 l ^ z " \$ X . - > 4 G<  
 \* ! z 8 f ! " z ! 4 HG  
 [ f % t - z . % l . 4 C33  
 U z . \$ . z " - ! " t f i l 4 ; 7  
 U z . \$ . z " - ' z ! " t f i l 4 ; 7  
 T " ! \$ & z & % . & z ! & % 4 G?  
 b ( . \$ f i j ) l \$ z f i l . > 4 G?  
 V # z f i z ~ z " # / z ~ 4 79C  
 V # z f i \$ i z t " #  
 % . \* " " / t " . \$  
 V # " ! # z # t  
 J' & z ~ & f ! 4 73C  
 [ f % t - 4 7<?  
 [ f % t - l [ T U \* ] ^ U \_ U \* ] t . ( . \$ 4 7<?  
 V # " # \$ " z z #  
 % . [ ! ! \$ %  
 V # / z ~ # z " #  
 i . \$ . " & V z / ^ . \$ f i j . 4 C??  
 ^ - z z . & f ! t ! l ) . " z 4 776  
 V # / z ~ / z t z z & z % / z z & \$ % # / z  
 J " " \$ " / 5 " . " \$ & \$ " z t . 4 79;  
 V # / z ~ t + ! \$  
 % . [ - & z . \$ z z f i l t " z %  
 V # / z ~ z . 5 z " #  
 % . b " & z " " f f i l  
 V # / z ~ \$ . % \$ + \$ % t \$  
 J W ^ l j z & z t e V \$ t f i l . ^ - % & z > 4 9<  
 W ^ l v \$ t . j % f & ^ - % & z > 4 93  
 W ^ a \_ k ^ l v \$ t . j % f & ^ - % & z  
 a \_ k ^ > 4 93  
 U . & z f i f " \$ t . ! \$ . " f f f f i ' & z 4 4 9?  
 U ^ a f i U . " & z f i f ^ & z f i f &  
 a \$ i \$ z > 4 99E9G  
 U ] ^ 5 < U ] ^ l U . " & z f i f ] \$ " & z  
 ^ - % & z > 4 99  
 T " ! \$ & z & % . & f a ! \$ ~ & z 4 9<  
 b ( . \$ f i j ) 4 9<  
 a M U 8 J V U f V \$ t . 4 9?  
 V # / z ~ \$ + \$ % t \$  
 H 9 6 d " z . \$ 4 7?H  
 J " & f . V f z " ^ " ! & j % f & 4 C6C  
 J " & f . [ f f i l j % f & z " . " " t . 4 C6C

J`&f, \_`ž. X. " fā J%&f&4444444444444444 C63  
 J`&f, a`ž fā J%&f&4444444444444444 7; <  
 J]]US] bS J^^^T] 4444444444444444 7?G  
 VWž " ^"! &J%&f&4444444444444444 7?;  
 \* \$ f% `! ž &f 4444444444444444 79?  
 [ f%Gf - ž. %&f, 4444444444444444 C<G  
 [ T] MbS T` a\_K^ 4444444444444444 7G7  
 Yb\_ [ " ž &f ž 4444444444444444 7G?  
 \_`ž. X. " fā J%&f&4444444444444444 C66  
 \_`ž. ] \$` ž fā " " " ž. 4444444444444444 7?;  
 aJNK] MbS T` 4444444444444444 7; 6  
 M` \$ (fj) `ž. \$ 4444444444444444 7; ;  
 V# / ž ` % \$  
 J' & ž ` &f & ž % ž f% & ž 4444444444444444 737  
 V\$ ž. % 4444444444444444444444444444 79<  
 V\$ ž " ž &f " \$f" 4444444444444444444444444444 7<6  
 [ T] MbS T` a\_K^ 4444444444444444444444444444 7GG  
 [ ! ) ž / fā ] \$` fjž & 4444444444444444444444444444 79<  
 [ \$ ž ž fā ] ž " " \$f fā ] 4444444444444444444444444444 79C  
 [ \$f fā ] " \$ " 4444444444444444444444444444 776  
 [ \$f fā ] fā ) fā & \$ 4444444444444444444444444444 799  
 [ \$f fā ] ! ž " ! " " \$ " % 4444444444444444444444444444 799  
 [ \$f fā ] ! ž % ž " 4444444444444444444444444444 79;  
 [ \$f fā ] ! ž ) , & \$ " % 4444444444444444444444444444 799  
 [ \$f fā ] ! ( , \$ ! % & " ! % 4444444444444444444444444444 79;  
 U / " % / " ž 4444444444444444444444444444 79C  
 V " 4444444444444444444444444444 79C  
 + , ž. \$ ž 4444444444444444444444444444 79C  
 Y - " \$ " ž fā ] 4444444444444444444444444444 799  
 T - \$ " % \$ " % 4444444444444444444444444444 799  
 \_fā fā " \$ ž fā ] " fī fjž " - ! ž  
 % ! & " \$ " % 4444444444444444444444444444 79<  
 b " & " " \$f fā ] 4444444444444444444444444444 79G  
 ^ ž ! ) " / fā % 4444444444444444444444444444 H17  
 ^ ž ž , & fī " ! ) " ž 4444444444444444444444444444 776  
 ] fā , \$ & 4444444444444444444444444444 79;  
 ] ! ) fā ] " & fī \$ 4444444444444444444444444444 C6;  
 ] \$ ( fā ] " / fā 4444444444444444444444444444 79;  
 O , & \$ " % \$ " % 4444444444444444444444444444 79<  
 VMW & / ž ž ž ž ž # ` ž ! ! & % # 4444444444444444444444444444 CCC  
 VMW ' / " ž ž ž ž ž # ` ž ! ! & % # 4444444444444444444444444444 CCH

O

OFYL5NXI L " % #  
 J`&f` &f 15 " ` &f ` &f 4444444444444444444444444444 CC?  
 V` ž ` &f ž ž ž ! & % 4444444444444444444444444444 76C  
 OFYL5DWX " % #  
 \* \$ % & % ! ž % 4444444444444444444444444444 76H  
 V` ž ` &f ž ž ž ! & % 4444444444444444444444444444 76C  
 ^ ) fā / fā ] ž ž ! " " 4444444444444444444444444444 CC?  
 OOV E` E` " % ž ž / " # fī " ž # "  
 " % \$ # & % ž ž ;  
 [ f%Gf - ž. %&f, 4444444444444444444444444444 CHH  
 V` ž ` &f ž ž ž ! & % 4444444444444444444444444444 9?  
 O) \ " / ž ž ž +  
 V` ž ` &f ž ž ž ! & % 4444444444444444444444444444 79H  
 b ž ž ! " \$ " ž " " & \$ 4444444444444444444444444444 CC6  
 O) \ \$ % # ž % ž ! , & ž % ž ž  
 J' & ž ` &f ] ž fā ] % & \$ 4444444444444444444444444444 7<3  
 J' & ž ` &f ] ž fā ] % fā / & 4444444444444444444444444444 7<3  
 [ " ` &f ` &f 15 " ` &f ` &f 4444444444444444444444444444 7<9  
 + , ž. \$ ž fā ] ž ž ž ž ž 4444444444444444444444444444 7<<  
 ž " ! & ž ž % ` & ž ! & % 4444444444444444444444444444 7<<  
 O` " % ž ž / Y % / ž % [ # ž # !  
 % , U^ a f I U , & ž ž fī ^ & ` fī fā a \$ ] \$ ž >  
 O " # " ž + # E` \$  
 [ \$f , \$ % ! ! 4444444444444444444444444444 ; 7  
 R / fā ] 4444444444444444444444444444 ; 7  
 O " # " ž + \$ ! # ( 1 " " ž  
 + , ž. \$ ž ž ! & % 4444444444444444444444444444 H96  
 ž " ! & ž ž % ` & ž ! & % 4444444444444444444444444444 H3?  
 ^ & \$ ] , ! " ` &f ž 4444444444444444444444444444 H96  
 ^ & ) fā ] 4444444444444444444444444444 H97  
 ] , " / ž fī " " & 4444444444444444444444444444 H9C  
 O " # " ž + X` ž \$ ž ž / V " / " \$  
 V` ž ` &f ž 4444444444444444444444444444 3;  
 ^ ` & i` fī ] fā ] % 4444444444444444444444444444 <7  
 O " # " ž + & ž ž fī V`  
 ] fī " & 4444444444444444444444444444 ; 3  
 O / \$ \$ ž ž ž ` ž ž % ž ž  
 ^ , \$ fī , " ž " ) " \$ \$ ž & fā ! ž ` &f ž 4444444444444444444444444444 CH  
 OZ` / ž "  
 \* / " ž ž ž fā ] ) ` \$ fā ] ž ž " 4444444444444444444444444444 C9<  
 [ f%Gf - ž. %&f, 4444444444444444444444444444 C<H  
 U\* b % & \$ % & " " ž ` &f ž 4444444444444444444444444444 7<<  
 U ž ] fā , ž' ž' \$ 4444444444444444444444444444 H93  
 fā ] , ! " \$ \$ ž ž fā ] 4444444444444444444444444444 7<G  
 P ž " & & \$ fā ] 4444444444444444444444444444 H7;  
 ^ & \$ fā ] " \$ " ž % 4444444444444444444444444444 7<G



P&\$" HZ' %&Ž' i #/E' i / E' %&ž  
 fl/% 4 H7C  
 P&\$"\$  
 JH! " " & ž " / " \$ 4 HCH  
 W! \$ " / " ž i ž i 4 HCH  
 [ " % " ! " \$ " " % " ! 4 HCH  
 V % " ! . ž & " " \$ !  
 " ! Ž " " \$ Ž " & ž 4 HC<  
 V % " ! . ž & " " ž i ž i  
 " ! Ž " " \$ Ž " & ž 4 HC<  
 Ź " ! \$ & ž % " " & ž ! & % 4 HCH  
 % . V % %

\* [Grey bar]

\* # " " " ž ž # ž ! " Ž " #  
 \* ! " \$ ž i & ž Ž ! \$ 4 C?<  
 Ź " ! \$ & ž & % " " & ž ! & % 4 C?7  
 b " ž ž i 5 " H ! % ž i & i " \$ ! " ! \$ 4 C?H  
 a \$ ! \$ Ž Ž ž i i ' & ž ž ž i & \$ " \$  
 (fj) Ž f \$ \$ 4 C?7  
 \* " # ž # \$ " E " " % # E " " # E E " Ž Ž  
 " & " " E Ž " \$ ; 4 H6;  
 \* " Ž & Ž " ! # \$ 4 CC  
 \* ž " " " ž , 4 CG7  
 \* X . E " # \$ \$ X # " E " # . " / " %  
 E " Ź / % ž ; 4 H36

S [Grey bar]

S Ž " " # fl"  
 % . a " \$ ž i . " \$ ž  
 S - # ( # / Ź " ž i ! \$ 4 77H  
 S " " ž i ! \$  
 J " " ž i i ' fl & " i " ž ž i % % ž 4 H6H  
 \* ! " ž ž i % % ž Ž i " ž " & ž i > 4 77H  
 \* ! " ž ž i % % ž Ž i ž i & % 4 HGC  
 V i i ž i " " 4 773  
 % . J ' & Ž " & ž i / . " " i Ž " Ž ! " .  
 S " " # \$ % / Ž \$  
 J " fl % ž i 4 ??  
 J " fl % ž i i . i . " & ž i H - > 4 ??  
 J " fl % ž i i Ž " ž " H - > 4 ??  
 J " fl % ž i i \$ " \$ 4 ??  
 ž % & ž i ž i 5 \$ Ž ! ( ž i i \$ " \$ 4 766  
 % . S U \* X & M b / . " " \$ % \$ ž i & ž  
 S U \* X & M b i ' ' \$ / . " " \$ % \$ ž i & ž

S " % ž "  
 % . \* fl Ž " & " ! ž & ž i  
 S / i 5 " " i " " ž i ! \$  
 \* / ž i ž i " i ' i % 4 77;  
 [ fl % i - Ž " % i . 4 C < 7  
 ^) ž / ž i J " " & ž i Y fl / . " ž  
 J % ž & ž i ž 5 ! " " 4 77<  
 ^) ž / ž i ! ž 5 ! " " 4 77H  
 S / ž \$ % # \$ \$ \$ 4 7<<  
 S \ Z V & ž " % ž Ž  
 [ . " " & ž i 4 7; 6  
 [ fl % i - Ž " % i . 4 C < G  
 V ž " & ž i ž 5 ! & % 4 7G?  
 S ž ž "  
 \* H ! % ž i 4 H66  
 [ fl % i - Ž " % i . 4 C33  
 Ź " ! \$ & ž & % " " & ž ! & % 4 C??  
 b " ž ž i 4 H66  
 S + " # ž ! ž Ž / Ź " 4 799

/ [Grey bar]

/ Ź / % ž Ž ž i fl  
 % . X . - " ! % ž i ž %  
 A i ž " ž " # 4 G7  
 Ź / " % # ž i ! \$  
 % . O " \$ ž i i " ž " ž i " fi " & \$ i " ž " %  
 Ź \$ % & ž i " ž % ž & \$ % #  
 b ( . \$ fl ) 4 H7  
 ^ . & ž i % 4 CC9  
 O " \$ ž i i " ž " ž i " fi " & \$ i " ž " % 4 HC  
 Ź \$ % & ž i " ž % ž & \$ % # ž i % ž " 4 CCG  
 Ź % # ž # ž i % ž " 4 773  
 J ' & Ž " & ž i " ! ž & ž i 4 779  
 [ . i " - " " % ž / ž " " ! ž 8 ! " \$  
 " ! ž " " & \$ 4 CC;  
 U ž \$ ž " - fl i / & ž i 4 779  
 i " ž " i " ! ž & ž i 4 779  
 b ( . \$ fl ) 4 773  
 M " ž i i " ž " 4 773  
 ^ . & ž i & . \$ fl / & . % ! " & .  
 " fl % i - 5 % ž / ! ž 8 ! " \$  
 " ! ž " " & \$ 4 CCG



\_ BY %# \$ 4 H6  
 \_ /Z%Ž Ž " "  
 % J^^Q^ a\_K^  
 \_ Ł&Ž %Ž Ž " "\$ "  
 % [ 1%1- Ž %1 %  
 \_ %% /Z\$ E Ł Ž /Z \$%& %Ž Ž \$; H63  
 † # "  
 \* " H \$Ź \$& 4 C; G  
 [ 1%1- Ž %1 4 CH<  
 (!) ž! " " %Ź &iž %  
 I\* bi JS[ > 4 C; G  
 (!) ž! " " \$ ' & % 4 C?6  
 UZ \$ Ž " " H 4 C; <  
 + ! " Ž f1 4 C?6  
 Ž " ! \$& ž & % & ž ! & % 4 C; H  
 \_ ! " " % & i ž (./fił 4 C; ?  
 i Wf1! " " H " & ž 4 C; 9  
 Mž! & (./fił H " Ł f1 4 C; 9  
 M " " % i J% & ž " " & ž 4 C; 9  
 ^ " \$ / A ^ ž " 4 C; ;  
 ^ ! & % 4 C; <  
 ^ " " † \$ 4 C?6  
 ^ - % & ž 4 C; <  
 ] Ź i . Ź i & (./fił " † Ź 4 C?7  
 R./fił \$ Ž ! & Ž " † ž " & i ž  
 " fił ž ! % 4 C; ?  
 R./fił \$ Ž ! & ' ž ! " Ł f1 4 C; ;  
 " i Ž / Ł f1 " +  
 V ž " & i ž 5ž ! & % 4 G9  
 \_ † " Ł f1 (./fił 4 ; 7  
 K ž ! " Ł f1 & " Ź \$ B " ! ! \$ 4 ; 7  
 " † ž # + " # E & /ž; 4 CCC  
 " † ž # + & ž : % Ž Ž 4 769  
 " "\$ " " † " † ž # + Ł ž 5 ž #  
 ž ! ! & % # 4 CH7  
 " "\$ " " \$  
 % [ 1%1- Ž %1 %  
 \_ /##ž # \$  
 % U & Ź i \$ Ž fŹ \$ %  
 % M " Ź fŹ j) Ž fŹ \$ \$  
 % R " ž fŹ ž fŹ \$ i f1 & . % ž (1% \$  
 \_ ž " Ł " ! i ž ž "  
 i ž " ! ! ž 8 ! " \$ " ! ž " " & \$ 4 CCH  
 \_ ž / + ž " % " ! # ž # † † / ž "  
 EY† #R " +; 4 G3  
 \_ \ Q % ž " " # & ž 5 Ł % \$ + \$ % † 4 H7H

\_ ž & ž % ž " ( i " " Ł \$  
 \_ ! ) . Ź i & (./fił 4 H39  
 i ! " ž & i " ž . ) / . † 4 H33  
 a \$ " " Ź i & (./fił 4 H3H  
 M fŹ i & (./fił 4 H3<  
 M ž ! (f1 " ) / . † 4 H33  
 ^ " " Ź i & (./fił " i " f1 %&  
 \$ H f1 " ) " - 4 H3H  
 - [ D  
 b " \$ & i ž 4 CCC  
 % " % " \$ & ! " \$ & i f1 % \$ \$ " & i ž %  
 - & Ł % & ž % Ž " / \$ i Ł +  
 V ž " & i ž 5ž ! & % 4 C7;  
 a \$ Ž " ž ž & " 1%1- 4 CCG  
 - & Ł % & ž % Ž \$ % " # ž " ( i " " Ł  
 b " \$ & i & ! ! ž 8 ! " \$ " ! ž " " & \$ 4 C7G  
 b ( . \$ f j ) 4 HH

N

N ' / % Ž ž  
 i ž " ! ! ž 8 ! " \$ " ! ž " " & \$ 4 CC7  
 % " % " \$ & ! " \$ & i f1 % \$ \$ " & i ž %  
 NO) R Ź i \ i " " # \$ % / ž %  
 b " \$ & i ž 4 3C  
 M % & i " " & \$ " f1 i Ź i . \$ " 4 3H  
 NO) R Ź i \ i & # + i " " # \$ % / ž %  
 b " \$ & i ž 4 3C  
 M % & i " " & \$ " f1 i Ź i . \$ " 4 3H  
 Nž % \$ ž ž " # fV ž " Ź ž " ( " " i / Ł " 7 < 6

\

\ " & ž % Ł \$ \$ / % Ž ž Y + \$ % †  
 E \ ) Y ;  
 V " † & % 4 37  
 b " \$ & i ž 4 < G  
 ^ - % & ž % † & % & 4 36  
 \ " & ž % \$ " %  
 \* / fił \$ ž f1 & (./fił 4 3;  
 ^ - % & ž ! ( . \$ f j ) 4 < 6  
 \ ) Y  
 V " † & % 4 37  
 b " \$ & i ž 4 < G  
 ^ - % & ž % † & % & 4 36  
 \ " ž ! " % # 4 C7?



[ #ž ` # ! \$ " ě ` % # ~ & % ž Ź 4 737  
 [#ž % ` % ž ž ž . % " " ž ` / # ž ž ! " ž %  
 + . ž . \$ ! ž ! & % 4 CC  
 [& ž ž ~ ( +  
 J ' & ž ~ & Ź ž % ž 79 ž ž ž 4 7<H

J

J & ž / ' ° \$ ! " ' / ž \$ % ( ž # Ź ž ! 4 CG

I

I ° # \$ " ž ž \$ # \$ + \$ % !  
 J ° & Ź ž ž ž 5 " ~ ° & Ź ž ž ž 4 CC?  
 [ Ź ž ž ž - ž ž . % ž ž . 4 C<G  
 I ° ž ž  
 ^ ž ž ž ž ž ž ž ž ž ž ž ž ž ž 4 CCC  
 % ž ž " \$ & ! " \$ & ž ž ž ž ž ž ž ž ž ž ž ž ž ž  
 I " ° ž ž ž ž ž ž ž ž ž ž ž ž ž ž 773  
 I " # " ž ž ! ! # % " ž ž %  
 ^ ž ž ž ž ž ž ž ž ž ž ž ž ž ž 7H<  
 ^ ž ž ž ž ž ž ž ž ž ž ž ž ž ž 7H  
 I " # " ž ž ž ž ž ž ž ž ž ž ž ž ž ž  
 [ Ź ž ž ž - ž ž . % ž ž . 4 C<7  
 ^ ž ž / ž ž ! ž ž ! ~ 4 77C  
 I " # " / ( ' ž ž ž ž ž ž ž ž ž ž ž ž ž ž  
 \* ž ž ž ž ž ž ž ž ž ž ž ž ž ž 4 H6G  
 V ž ž ž ž ž ž ž ž ž ž ž ž ž ž 4 7 ; ;  
 ^ ž ž / ž ž ! ž ž ! ~ 4 7 ; ?  
 I " # 5 / ( ' / # # # #  
 J ž ž ž ž ž ž ž ž ž ž ž ž ž ž 76H  
 [ Ź ž ž ž ž ž ž ž ž ž ž ž ž ž 763  
 I " # ( / ž ž ž ( " " # ž ž % #  
 a \$ ž ž ž ž ž ž ž ž ž ž ž ž ž ž 4 7H9  
 ^ ž ž / ž ž ! ž ž ! ~ 4 7H3  
 I " # ( / ž ž ž ( / # # #  
 M ž ž ž ž ž ž ž ž ž ž ž ž ž ž 7CC  
 ^ ž ž / ž ž ! ž ž ! ~ 4 7C7  
 I " # " # " ž ž % ž ž / # 5 ž ž ž / ž ž ž ž  
 \$ + \$ % ! ;  
 ž ž ž ž ž ž ž ž ž ž ž ž ž ž 4 HGC  
 I " & " ž ž ž  
 V ž ž ž ž ž ž ž ž ž ž ž ž ž ž 4 H7  
 ž ž ž ž ž ž ž ž ž ž ž ž ž ž 4 73<  
 M ž ž ž ž ž ž ž ž ž ž ž ž ž ž 4 733  
 % ž ž . V ž ž ž

I " ž ž % ž ž ž ž ž ž ž ž ž ž ž ž ž ž  
 + \$ ž ž ž ž ž ž ž ž ž ž ž ž ž ž 4 C?7  
 a \$ ž ž ž ž ž ž ž ž ž ž ž ž ž ž 4 C?7  
 I " ž ž ž ž ž ž ž ž ž ž ž ž ž ž 4 CG  
 I " \$ " # " E & " E % ž ž ž ž ž ž ž ž ž ž ž ž ž ž  
 % ž ž . V ž ž ž  
 I " \$ " # " " & " ž ž ž ž ž ž ž ž ž ž ž ž ž ž  
 [ Ź ž ž ž ž - ž ž ž ž ž ž ž ž ž ž ž ž ž ž 4 C<3  
 O " \$ ž ž ž ž ž ž ž ž ž ž ž ž ž ž 4 C9<  
 % ž ž . V ž ž ž  
 I " \$ " & ž ž ž " % E ž ž ž ž ž ž ž ž ž ž ž ž ž ž 4 7H9  
 I " \$ " # / ž ž % \$ + \$ % !  
 % ž ž . ^ M | ^ " " " ž ž ž ž ž ž ž ž ž ž ž ž ž ž  
 ^ - % ž ž ž >  
 I " " # \$ ž ž ž " " % # #  
 a ž ž ž ž ž ž ž ž ž ž ž ž ž ž 4 ?6  
 M ž ž ž ž ž ž ž ž ž ž ž ž ž ž 4 ?7  
 ^ ž ž ž ž ž ž ž ž ž ž ž ž ž ž 4 ; 9  
 I ž ž " \$ " F \$ \$ \$ % ž ž ž " E " # ž ž ž ž ž ž ž ž ž ž ž ž ž ž 4 C<  
 I ž ž ž ž ž ž ž ž ž ž ž ž ž ž  
 % ž ž . M ž ž ž ž ž ž ž ž ž ž ž ž ž ž  
 I ž ž ž ž ž ž ž ž ž ž ž ž ž ž  
 b " ž ž ž ž ž ž ž ž ž ž ž ž ž ž 4 ?C  
 a ž ž ž ž ž ž ž ž ž ž ž ž ž ž 4  
 % ž ž ž ž ž ž ž ž ž ž ž ž ž ž 4 ?7  
 I ž ž ž ž ž ž ž ž ž ž ž ž ž ž 4 CGG  
 I ž ž ž ž ž ž ž ž ž ž ž ž ž ž 4 H76  
 ~ & " ž ž ž ž ž ž ž ž ž ž ž ž ž ž 4 H76  
 I ž ž ž ž ž ž ž ž ž ž ž ž ž ž 4 HGH  
 I ž ž % ž ž ž ž ž ž ž ž ž ž ž ž ž ž  
 % ž ž . M ž ž ž ž ž ž ž ž ž ž ž ž ž ž  
 I ž ž % ž ž ž ž ž ž ž ž ž ž ž ž ž ž 4 CC7

Y

Y " " %  
 \* / Ź ž ž ž ž ž ž ž ž ž ž ž ž ž 4 3;  
 \* / Ź ž ž ž ž ž ž ž ž ž ž ž ž ž 4 3;  
 b " " " " ž ž ž ž ž ž ž ž ž ž ž ž ž ž  
 I b \* ^ > 4 <G  
 b ( ž ž ž ž ž ž ž ž ž ž ž ž ž ž &  
 % ž ž ž ž ž ž ž ž ž ž ž ž ž ž 4 <6  
 Y " " % \$ + \$ % !  
 % ž ž . [ ž ž ž ž ž ž ž ž ž ž ž ž ž ž  
 Y " " % " ž ž ž  
 J " Ź ž ž ž ž ž ž ž ž ž ž ž ž ž 4 ž ž ž  
 " " % ž ž ž ž ž ž ž ž ž ž ž ž ž ž 4 39  
 J " Ź ž ž ž ž ž ž ž ž ž ž ž ž ž 4 39

Wl!&!\$. ĩř ř& \$% 3;  
 °. ž& \$\$\$ ~\$B! ž " ~\$ž ž&% ~& 3G  
 \* ĩ. ž ř ĩ. 4 H6?  
 \*! \$\$\$ ~& % ĩ. 33  
 Už \$. ž - ] ž ř ĩ ř ĩ [ ( fi. % 3;  
 V ~% ž ř ĩ. 39  
 Ě " ! \$ž ž&% ~& ĩ ' fi. ř ĩ. % 3<  
 M ĩ. ~% ĩ. 3G  
 ^ ~& ĩ ' fi. ř ĩ. % <7  
 ^) ř ĩ / ř ĩ ĩ & " fi % ž ž & ž 5! ~  
 ĩ! ž 8! \$ " ! ž " " & \$ 4 CC?  
 O ~\$ ř ĩ ĩ ž " 4 C3G  
 O ~\$ ř ĩ ĩ ž " ĩ " ž ř ĩ ž > 4 3G  
 % . ^ . ~ & . ĩ & %  
 Y " %  
 J " fi % ř ĩ ĩ ĩ . ĩ . ° ř ĩ " ĩ - > 4 ?;  
 J " fi % ř ĩ ĩ ĩ ž " ~ \$ % " " ! \$ 4 766  
 J " fi % ř ĩ ĩ ĩ & . < 8 " - ĩ ž " ~ \$  
 % " " ! \$ 4 767  
 J " fi % ř ĩ ĩ ĩ & / . ~ \$ % ř ĩ & 4 ??  
 \* ĩ. ž ř ĩ. & . ! ( \$ 4 H6?  
 \*! \$\$\$ ~& \$ ř ĩ. \$ B % ~& " ! % ř ĩ ž 4 ?9  
 V ĩ ĩ ř ĩ. & . ~ ĩ . ĩ \$ % ř ĩ \$ ~ \$  
 " ĩ ž " ~ \$ ž ž & ĩ \$ " \$ % ~ ĩ 4 CGC  
 V ĩ ĩ ř ĩ. & . \$ . \$ . ž / % ~ &  
 " ĩ \$ " \$ % ~ ĩ 4 CGC  
 Ě " ! \$ž ž&% ~& ž ! & % 4 ?G  
 ^ . ~ & . ~ ř ĩ. " \$ ĩ ž 4 767  
 ^ & ř ĩ. % ř ĩ. % ž ž ! \$ " ž ř ĩ ž > 769  
 ^) ř ĩ / ř ĩ. % ř ĩ. ~ ř ĩ. ! ž 5! ~ 4 767  
 Y " ž ž \$ # E ĩ Ě Ě Ě / ž \$ # & % ž ž \$ 4 H6G  
 Y " # / " ĩ " ž & E ž 5 ž # " ž ! ! & # % 4 CC9  
 Y " # / " ĩ # " & %  
 V \$ ĩ . ĩ ' fi 4 HG6  
 \*! ĩ ĩ ž & ž ĩ ř ĩ > 4 HG7  
 [ UV % ~ fi " " " ř ĩ. % 4 H9?  
 U ĩ ĩ ř ĩ. ! fi 4 H9?  
 V ĩ ĩ 4 H93  
 Ě " ! \$ž ž&% ~& ž ! & % 4 H93  
 M \$ ř ĩ. \$ ž & ĩ " ř ĩ B ž " ř ĩ ž ř ĩ.  
 % & ž > 4 HGC  
 O " % . \$ ĩ ' fi 4 HGC  
 Y " % ž " \$  
 V " & \$ ĩ! ž 8! ~ \$ " ! ž " " & \$ 4 CH6  
 b ž 8! ~ \$ " ! ž " " & \$ 4 CC9  
 Y " % ž " % " / # / \$ # & % ž 4 7H  
 Y " % ž " % " / # ě ( 4 7H<  
 Y / " A ! " % / # ~ 4 <3

Y / " ĩ # ĩ " # ě ĩ ! E / \$ ĩ ĩ +  
 ĩ " \$ \$ " ; 4 C<7  
 Y / " ( / ž ( \$  
 \* ĩ. ž ř ĩ. 4 H69  
 \*! ž ( ž ř ĩ ž " " ! % ř ĩ. ~ ~ & \$ 4 ;  
 \*! ž ( ž ř ĩ ž " " ! " ž ř ĩ. ~ ~ & \$ 4 ; G  
 Ě " ! \$ž ž&% ~& ř ĩ ! \$ ž ř ĩ ž 4 ; 9  
 b " ž ř ĩ. 5 " ! % ř ĩ. 4 ; G  
 a \$ ĩ ž Ě Ě Ě " ž ř ĩ ž > 4 ; ?  
 M % ř ĩ. 4 ; ?  
 Y ě / ž " \$ ž # ž ž  
 % . a ž ĩ \$ ž " \$ ! " ) ř ĩ " ! ) . \$  
 ř ĩ \$ % ř ĩ ř ĩ. " ~ ž ĩ  
 Y ĩ # R " +  
 \* / ~ ž ĩ ř ĩ. & . ~ & \$ 4 GG  
 \* / ~ ž ĩ ř ĩ. & . " \$ ĩ \$ ž ž ř ĩ. 4 G3  
 \* / ~ ě ř ĩ. & . ~ & \$ 4 GG  
 \*! ž ( ž ř ĩ ž " " ! % ř ĩ. ~ ~ & \$ 4 ; ;  
 \*! ž ( ž ř ĩ ž " " ! " ž ř ĩ. ~ ~ & \$ 4 ; G  
 [ ř ĩ ĩ - ž . % ř ĩ. 4 C39  
 [ ! ! \$ . ž ř ĩ ĩ ĩ " ě ř ĩ. 5 " ž ĩ ! ě ř ĩ. 4 G<  
 Ě " ! \$ž ž&% ~& ž ! & % 4 G<  
 ĩ ! % 4  
 ĩ . / ~ ž ĩ ĩ ĩ ě . 4 G9  
 a ! % ř ĩ ž % ř ĩ ž ř ĩ ž ĩ ! ě > 4 7<7  
 a \$ ĩ ž Ě Ě Ě " ž ř ĩ ž > 4 G  
 ^ & ř ĩ. & . ž ĩ ř ĩ. 4 7<H  
 Y ž ž ( ĩ / ž 4 H<7  
 Y ž " fi " %  
 \* . ž & \$ " ĩ ž % ĩ. 4 C; 6  
 + . ž . \$ ĩ ž ! & % 4 C; 6  
 \_ ĩ ĩ ĩ . " ! ž " ~ \$ ž ž & 4 C; 7  
 M " \$ " ! ž " ~ \$ ž ž & 4 C; 7  
 Y ĩ # ( ĩ " " ě  
 ^ & \$ ĩ . ĩ ! " " ř ĩ ž 4 H96  
 ^ & ) ř ĩ. 4 H97  
 Y ĩ " / ě \$ % ( ž # fi \$ ž ! 4 CG  
 Y ĩ " / ě \$ " % " ě # # % # 4 97  
 Y ĩ " " " A ž ž # ě ě ž  
 % . \* \$ ř ĩ " ! ž ř ĩ ĩ  
 Y ĩ " " " ž ĩ " % #  
 [ fi ř ĩ & ĩ 4 CC6  
 ě & . ě % ř ĩ ž ž & ĩ ' % & \$ 4 H7  
 ^ . ĩ ž ž & \$ 4 C7G  
 ^ . ĩ . ř ĩ. & . ' ž ř ĩ. ~ ž . ~ % \$ ž ž & CC9  
 % . ě % ř ĩ ž ž & ĩ ' % & \$

Y(\ | X | Ĺ" ĹZ" t Ĺ" "  
 J" &Ĺ" 5" ~" &Ĺ" I | J | +  
 (./fi! % 9;  
 Y | Y  
 % . ^M | ^" " t ĹZ" Ĺ&t | M | % & \$ fã &  
 ^ - % & ĹZ >  
 Y | Y E | & ! | Ĺ" t " ĹZ% | l " \$ % # / ĹZ%  
 Y + \$ % t ;  
 [ f % t - ĹZ % | CH3  
 ĹZ & " " & ĹZ <  
 O ~ \$ fã | t ĹZ " C9H  
 O ~ \$ fã | t ĹZ " l " ĹZ & ĹZ >  
 Y % ĹZ / ĹZ Ĺ t ! \$  
 \* / ĹZ | fã | " t % 77;  
 [ f % t - ĹZ % | C < 7  
 ^ ) fã / fã ! ĹZ ! ~ 77C  
 Y % # 2 \$ % ! & ĹZ % & ĹZ  
 % . U " b % & \$ 5 % & " ~ ĹZ & ĹZ  
 Y % # ĹZ E ĹZ / ĹZ ; 7 < C  
 Y % " # ĹZ E / \$ ! Ĺ t + " \$ \$ ~ ; C33  
 Y % " # ĹZ ( " " Ĺ  
 J " f | % & Ĺ | l | t " & Ĺ ~ Ĺ - > 76C  
 J " f | % & Ĺ | l ĹZ " ĹZ " Ĺ - > 76C  
 W & ĹZ ! ( . \$ ( f | ) H  
 W & ĹZ ! ĹZ 8 ! \$ " ! ĹZ " " & \$ > C7G  
 \* ĹZ ĹZ fã | H6;  
 ĹZ " ! \$ & z & % ~ & ĹZ ! & % 76C  
 a ~ " " t . % fã & \$ % 73C  
 ^ & \$ fã | % & Ĺ | % ĹZ ĹZ ! \$ " ĹZ & ĹZ > 769  
 Y % " # ĹZ ( " " Ĺ t ! " " Ĺ " Ĺ \$ | / % # \$ 73C  
 Y % & ( " " # \$ 4 CG7  
 Y % & ( " " ĹZ ! # % ĹZ % \$  
 J \$ % & ! ĹZ " \$ 4 CG7  
 \* " / ! " \$ % 4 CG;  
 + | ( . ! . 4 CG7  
 ĹZ " ! \$ & z & % ~ & ĹZ ! \$ ~ & ĹZ 4 CG7  
 M | \$ 4 CGC  
 ^ & ) ĹZ ĹZ & 4 CGC  
 Y % & ( " " ĹZ % 4 CGC  
 Y & t # ĹZ ! " ĹZ /  
 % . \* ! ĹZ ( ĹZ fã ĹZ " ! " . ĹZ fã | ~ ĹZ & \$  
 Y & t # % # \$ H & 6  
 Y & ĹZ ' / \$ z # CG;  
 Y & # z & ĹZ ĹZ ! % ĹZ ĹZ 5 ĹZ #  
 ĹZ t ! & % # CGG  
 YGM  
 l ^ " ! \$ & K & fã & R . / fã | > C3

Y ( / % | / ĹZ " # \$ # / # & t % & ĹZ t ĹZ "  
 ĹZ ĹZ ĹZ . . 7H9  
 Y ( / % | / ĹZ " ĹZ % " ĹZ # ĹZ E F X F ; G7  
 X  
 X " i ĹZ t " % # C79  
 X ĹZ %  
 [ f % t - ĹZ % | C3<  
 U ĹZ \$ ĹZ - ' ĹZ ! ĹZ fã | 3  
 ĹZ " ! \$ & z & % ~ & ĹZ ! & % C  
 ĹZ fã fã | & ! " . ĹZ fã | ĹZ t ! 3  
 b " ĹZ fã | 5 " ! fã | l " & ĹZ ~ & ĹZ ĹZ -  
 " \$ ĹZ fã % ĹZ > <  
 b " ĹZ fã | 5 " ! fã | l " & ĹZ ~ & ĹZ ĹZ -  
 " \$ ĹZ ! " & fã | > H  
 b " ĹZ fã | 5 " ! fã | l " \$ ĹZ ! " & fã | > C  
 b " ĹZ fã | " fã ĹZ ĹZ % ĹZ > GH  
 X ĹZ ĹZ t ! \$  
 [ f % t - ĹZ % | C < 6  
 X ĹZ fã | ĹZ ĹZ % ĹZ  
 V . t | ĹZ " ! . H7  
 X " i ĹZ / ĹZ ĹZ %  
 \* ~ " " fã | % H93  
 U ĹZ \$ ĹZ - % ~ \$ ) / . | H9C  
 ĹZ ! \$ ĹZ & ĹZ ĹZ H9<  
 ] fã % 5 ) / . | % H3G  
 ] \$ fã | \$ ! " " % HG<  
 R / fã | " " & GH  
 X O Z O F N  
 \* ~ ĹZ " \$ fã | fã & 4 CG  
 [ ! ) ĹZ ! " ĹZ fã | " % & ĹZ ~ & ĹZ %  
 l \* b i J S [ > CG  
 [ ! ) ĹZ ! " ĹZ fã | \$ " & % C? 6  
 U ĹZ \$ ĹZ - " " Ĺ 4 C <  
 + ! ĹZ ĹZ fã | 4 C? 6  
 ĹZ " ! \$ & z & % ~ & ĹZ ! & % C H  
 \_ " ~ & ĹZ ĹZ ~ % & t ĹZ ( / fã | 4 C ?  
 i W fã ! " ~ ĹZ ĹZ & ĹZ 4 C 9  
 M | ĹZ ! & ( / fã | ĹZ ĹZ fã | 4 C ;  
 M ~ " fã | J % & z & ĹZ " " & ĹZ 4 C 9  
 ^ ĹZ \$ / A ^ ĹZ " 4 C  
 ^ t & % & 4 C <  
 ^ " " " ĹZ \$ 4 C? 6  
 ^ - % & ĹZ 4 C <  
 ] \$ fã | . \$ fã | & ( / fã | ĹZ ĹZ 4 C? 7

R./fił. \$ Ž! & Ž " t" ž & ž ž  
 " fił ž! %& 4 C; ?  
 R./fił. \$ Ž! & ' ž! " 7 fił 4 C; ;  
 X" Ł! i ž ž"  
 J " " & ž! " " H 4 CCH  
 [ 96 t - Ž , %& 1 , 4 C33  
 i , ž " ! ž 8 ! " \$ " ! Ž " " & \$ 4 CCH  
 S " Ž " \$ \$ Ž & " / i ž " ! ! 4 CC<  
 M " fił fił 4 CC<  
 M f j " & ž! 5 , ž " fił " " H 4 CCH  
 X" t ! " # %& #  
 \* ! ! i " ž & 4 C79  
 b " & ž " , \$ & \$ 4 C7G  
 ^ , & ž! i " fił " & " ! ž & t > 4 7HH  
 Xi " , % " % # # ž " \$ + \$ % t \$  
 J J J I J ž & / " & j t \$ % & ž > 4 G7  
 Ž ž ! " fił , \$ 4 G7  
 X1 "  
 % , % " " \$ & ! " , \$ & ž! fił % & ž ž %  
 X# ! # \$ \$ & #  
 \* " fił i " " ! ž 8 ! " \$ " ! ž " " & \$ 4 HH9  
 \* / " 7 fił i ž " ž " " H- 4 HH3  
 [ 96 t - Ž , %& 1 , 4 C3C  
 i " , fił " ž 4 HH<  
 S ! & % 4 HH<  
 a \$ % \$ % ! ! % ) " \$ fił i 4 HH3  
 M " ! ž ž ž " , " 4 HH7  
 % , ] fił " \$ % \$  
 X# ! # \$ \$ & # t ž ž / # ž " \$ + \$ % t  
 \$ + \$ % t  
 Ž " ! \$ & ž & % , & ž ! & % 4 HH3  
 M " % & & ž! 4 HH9  
 X# ! # \$ \$ & # t ž ž / # ž " \$ + \$ % t  
 \* / " 7 fił i & & \$ " \$ % \$  
 " , " & ž ž fił " H- 4 HH  
 V " ž " & ž ž ž 5 ž ! & % 4 HH9  
 M " % & & ž! 4 HH  
 O " \$ fił i t " ž " 4 C9;  
 O " \$ fił i ž , %& 1 , 4 HH  
 X# \$  
 J % , " & \$ & ž i " , " ž ž ž > 4 H37  
 J ( \$ , i , ) , fił / & ! " & ( / fił  
 ! " " " " ž & ž " , " ž ž ž > 4 H<?  
 W \$ i " , " ž ž ž > 4 H<?  
 \* / " ž i fił i " ) / " ! 4 H3C  
 \* / " \$ " & \$ % & i % 4 H<?  
 \* / " 7 fił i 4 HC?  
 [ " , " ž ž ž ! " ~ & \$ ž % 4 H<?

[ fił " & ž ž ž ! " \$ & & ž ž ž 4 H3C  
 [ 96 t - Ž , %& 1 , 4 C3C  
 [ 96 t - ž ž ž ! " ~ & ( / fił  
 ! " " " " ž & ž " , " ž ž ž > 4 H3C  
 [ b ] E] fił , t , ž & ž fił " & ž ž S " Ž " , \$  
 [ ] S > 4 H<;  
 [ b ] I [ " " " & ž ž , ž & ! "  
 ] \$ ž ž % ! \$ & & ž ž > " , " ž ž ž > 4 H<?  
 + J O M i + \$ % & j . t . O , fił / & M & ž i >  
 l " , " ž ž ž > 4 H36  
 + ] O i + \$ % & ) \$ fił \$ O , fił / &  
 l " , " ž ž ž > 4 H36  
 + R O i + \$ % & R / , fił , O , fił / &  
 l " , " ž ž ž > 4 H36  
 + R O M i + \$ % & R / , fił , O , fił / &  
 M & ž i > l " , " ž ž ž > 4 H36  
 Ž " ! \$ & ž & % " , & ž ! & % 4 HC;  
 Ž " \$ " % " ( / fił , ) , fił / & " , &  
 ! " & ž ž ž t , # " fił ž , ž & ! " , " ž ž ž > 4 H<?  
 X fił " " % " t i t a " > l " , " ž ž ž > 4 H36  
 \_ " , fił i ! ! ( , \$ fił ) > 4 H<3  
 \_ | " " " " \$ ž i fił " , l " , " ž ž ž > 4 H37  
 \_ | " " " " fił " , 4 H<;  
 \_ | " " " " fił " , l " , " ž ž ž > 4 H36  
 i F ^ & \$ % 4 H<6  
 i " , fił " ž ž ž ! " " " ( / fił , ) , fił / &  
 l " , " ž ž ž > 4 H36  
 i " , fił " ž ž ž ! " " " ! ž " ~ & \$ l " , " ž ž ž > 4 H37  
 i " , fił " ž ž ž " , \$ ž 96 t i , & \$  
 " \$ % \$ % \$ l " , " ž ž ž > 4 H36  
 i " , fił " ž ž ž & \$ ! " " 4 H<H  
 i " , fił " ž ž ž & \$ ! " " l " , " ž ž ž > 4 H36  
 i b U . & ž " , " & \$ % 4 H7H  
 b " & ž ž ž t , # " fił ž , ž & ) , fił / &  
 l " , " ž ž ž > 4 H37  
 a ^ 1 ! " ! " ž " % " , \$ % # " \$ ž / >  
 l " , " ž ž ž > 4 H37  
 M " ! " fił i 4 H3C  
 ^ , \$ fił , fił , 4 H<6  
 ^ fił ) " H i l " , " ž ž ž > 4 H37  
 ^ " , " \$ & ž! l " , " ž ž ž > 4 H36  
 ^ & & ž! 4 H3C  
 ^ & \$ " & \$ " ž " / " \$ " & \$ % & i %  
 l " , " ž ž ž > 4 H<?  
 ^ " ž ž ž , \$ & \$ % 4 H<6  
 ] ž " , \$ & \$ 4 H<3  
 ] S ] ] fił , t , ž & ž fił " & ž ž S " Ž " , \$  
 l " , " ž ž ž > 4 H37

]ф. " \$ % \$ I " .> 4 H37  
 ]ф. "\$ % \$ I " .> 4 H37  
 ]ф. "\$ % \$ \$ I " ! " З " .> 4 H<?  
 ]ф. % \$ I " & > 4 H3G  
 ]ф. % \$ I " .> 4 H3G  
 "" "" ф. E% . " \$ & . 4 H<9  
 ]ф. & " 4 HC?  
 ]ф. & " I " .> 4 H37  
 ]! & ! " " ф. & ! " .> 4 H3C  
 ]\$ " & ! " 4 H<<  
 ]\$ " & ! " I " .> 4 H37  
 ]\$ " ) ) .> \$ 4 H<<  
 ]O M I " .> \$ ф. \$ \$ " ) " \$  
 з ! % ) . f i / & ! " .> 4 H37  
 K z f i \$ ] ф. N " ! ф. + \$ " f i .  
 ^ & з " ~ \$ % 4 H<<  
 K z f i \$ ] ф. N " ! ф. + \$ " f i .  
 ^ & з " ~ \$ % ! " .> 4 H<?  
 K з ! " ( . з ) . f i / & ! " .> 4 H36  
 O / . \$ " f i " f i & \$ I " .> 4 H3C  
 O / . \$ " f i \$ I " .> 4 H<?  
 % . V i " & \$ \$

Xz! X " % # 4 9C  
 Xz ( / z ~  
 Z " ! \$ \$ z & % " & ! " f i . f i . % 4 HC6  
 z % & H f i ! & . & ) f i . - . 4 HC7  
 M j Z ! ( f i ! & . & ) f i . - . 4 HC7  
 O f i & . \$ " \$ " . ! . \$ f i % " 4 HCC

Xz ( / z ~ % # / # #  
 J ° & f i . a " \$ f i . J % & 4 7 ; ;  
 \* ! " z f i ! & . & \$ f i \$ & ) / f i / 4 H6;  
 \* ! " " f i ! " " ~ & \$ f i \$ 4 C76  
 [ . ! " " f i ! " ~ & \$ f i \$ 4 C7C  
 [ \$ f i f i ! & 1 % 4 C6;  
 Z " ! \$ \$ z & % " & з ! & % 4 C6;  
 z % & H f i ! & . " H " ! " f i ! 4 C76  
 \_ f i / & % " f i z ! - Z . % 1 . 4 CH?  
 i ! ! z & ! " f i . z % & ! z % 4 HG<  
 a ! ) \$ % " " f i . 4 C7H  
 M j Z ! ( f i ! & . " H " ! " f i ! 4 C7H  
 ^ / f i \$ \$ z ! . 4 737  
 ^ & \$ f i ! & . " H " ! " f i ! 4 C7H  
 ] \$ f i \$ ! " ~ % 4 HG<

Xz ( / z ~ ( +  
 O f i ! & . . ! . % ! z & . ! \$ " z " 4 HCC  
 Xz ( \$ % # / z ~  
 U z . \$ . z - . z ! f i . % & \$ \$ 1 . 4 HCH  
 Z " ! \$ \$ z & % " & з ! & % 4 HC6

X# / # " z & ! z Z ~  
 % . ! ) f i ! ~ & \$ f i \$  
 X# / # z " \$ z " # ( ~ #  
 Z z \$ " ( / ! % 4 C7C  
 X# / # % ( / z ~  
 J ° & f i . V f i z " ^ ! ! & J % & 4 C63  
 J ° & f i . \_ z . X . " f i ! J % & 4 C6CEC6;  
 V f i z " ^ ! ! & J % & 4 C66  
 a J M K ] M b S T " 4 7 ; H  
 a . \$ f i f i ! . & \$ f i \$ ! " ~ % z "  
 " \$ ) ~ \$ z ! % ) . f i / & 4 C7C  
 X# Z \$ . " # " \$ 4 73<  
 X# Z \$ ! / \$ z Z Z  
 % . J ' & z Z ~ & ! & z z z z f i z z z  
 X# Z \$ ! / \$ z Z Z ! z z z z z z z / \$ ! z + 4 7<?  
 X# Z \$ ! / \$ z Z Z ! z z z z z z / \$ ! z +  
 E / A O ) X Y Z O ) X E " ' " # 4 7<?  
 X# Z \$ ! z # / z z " % " ' / ' / E " 4 HCC  
 X# " " z Z " & ! A z  
 V \$ ! ) ! / f i 4 79?  
 [ \$ f i ( ! ) z / f i 4 79?  
 i . . z " z ! \$ " f i z z z z z f i !  
 " ~ " ~ f i f i 4 79?  
 X# ! / " ~ " E E z / z z / z % & % z z \$ 4 H6?  
 X# ! z ! ! & % # E z z z z # z ! ! & % # C7?  
 X# ! z z z ! " % #  
 \* " H f i ! " " 4 C7?  
 M j % & f i ! ! z z ! \$ " ! z " " & \$ 4 CC6  
 % . ] f i ! ! z z & \$  
 X & # z \$ / z z z z  
 \* / z ! f i . " ! " % ! \$ z z & 4 77?  
 [ f i z ! - z . % 1 . 4 C<6  
 ^ ) f i / f i ! ! z z ! ~ 4 77C  
 % . J " \$ % & ! z ! %  
 X . I E z z z " & . " / ! % % z z z ;  
 E " / z / z z z / 4 H37  
 X + " / " z z % / % z z ! z ! %  
 % . R / f i ! . f i . z z & f i f i ~ & ! z " f &

G

Gz z z f i Z ~  
 U z . \$ . z - . z ! " z f i ! 4 7  
 V \$ z z f i f i ! & . ( / f i ! . ! . z z \$ z  
 ' z ! " z f i ! " " & z z z > 4 6

M

M Ź°%† /##z#EŹ % " \$&Ź ' /\$z# 4##### CG?  
 M† / ě  
 [ & ° # ° 1968i Ź 4##### C;  
 [ 19† - Ź °%† 4##### C3<  
 UŹ \$ Ź - ! ° 7fi 4##### ; 7  
 UŹ \$ Ź - ! ° 7fi 4##### ; 7  
 U#† fi Ź Ź & 4##### CH  
 ƒ " fi† - † % 86i % 4##### CC9  
 \_fi fi " O \$ \$ Ź & 4##### C;  
 \_! " fi 4##### HH?  
 \_! ° 7fi 1fi ~ Ź Ź \$ Ź -> 4##### ; 7  
 \_! ° 7fi 1^ Ź - \$X -> 4##### G<  
 \_!) \$fi 4##### H39  
 i ~ fi & Ź Ź ° 4##### C<  
 a \$ fi ! \$ ! Ź ! " \$fi " 4##### 797  
 a† fi† ) - 4##### 7<H  
 M† 19fi 4##### H3<  
 M " ! \$fi " \$ Ź Ź % 4##### CG  
 ^ " " \$fi " \$ Ź \$ fi† ) - 4##### H3H  
 ]!) fi† ) - 4##### HC6  
 ] \$ Ź % ! \$fi 4##### HCC  
 KŹ! " 7fi 1fi ~ Ź Ź \$ Ź -> 4##### ; 7  
 KŹ! " 7fi 1^ Ź - \$X -> 4##### G<  
 R / fi† " & 4##### HGH  
 M† / ě ° % 4##### HGH  
 M† / ě ° A " Ź \$ Ź Ź \$ 4##### HGH  
 M† / ě "† " # " Ź + ě fi Ź ~ 4##### ; 7  
 M† / ě / " Ź % / % Ź Ź Ź & ! " #  
 % . RS  
 M† / ě / " Ź % / % Ź Ź ! ě % 4##### H9<  
 M† / ě % Ź Ź ě fi % 4##### H7C  
 M† " Ź EVW; 4##### CCH  
 MN 4##### H9<

Blank header bar

#Ź / Ź ° / Ź / % # ě ! ! \$  
 JW 4##### C3?  
 VŹ ě % 4##### C3?  
 \* / ° ě UŹ fi 4##### C9<  
 \* ! ! Ź & 4##### C93  
 [ 19& Ź ° ) ~ \$ fi 4##### C9G  
 [ ^ ] Mb S\* a\_K^ 4##### C9G  
 U° a† 4##### C97  
 U° a† bW 4##### C9C  
 V , † & Ź ě 4##### C9<

b( . \$ fi) 4##### HC  
 aJ ^ ^ US + UMJ T MW + bW  
 fi " fi & \$ Ź " 4##### <G  
 M† % \$ . " † 4##### C9<  
 ^ ~ & ! & 4##### C3G  
 ^ M† 4##### C9H  
 ] fi " \$ % \$ Ź ! Ź fi \$ 4##### C9;  
 # Ź % 4##### H9<  
 \$† " # , ě /  
 [ 19† - Ź °%† 4##### C33  
 | " " ě Ź ě % ! % Ź Ź ~ % # & " 4##### H39  
 | " " ě ! Ź fi 4##### H3H  
 | " " ě  
 \* / ~ Ź i fi ~ ) / . . † 4##### H3C  
 \* / ° 7fi 4##### HC?  
 \* † ~ Ź fi 4##### H63  
 \* † ~ Ź fi | ) ~ \$ fi > 4##### H3H  
 UŹ \$ Ź - % \$ ) / . . † 4##### H3?  
 Ź " ! \$ Ź Ź % " & Ź ! & % 4##### HC;  
 ƒ & \$ / ~ Ź i fi 5° / Ź i fi 4##### H3C  
 i ! ! Ź & i ~ Ź ) / . . † 4##### H33  
 i ! ! Ź & i ~ ) / . . † 4##### H3H  
 M† Ź ! ( fi† ) / . . † 4##### H33  
 ^ & \$ fi 4##### H3C  
 ] fi / & Ź fi & \$ # 4##### H39  
 O / . . † % 5 \$ \$ % 4##### H3G  
 / Ź Ź ( ' & # % / Ź / # ~  
 [ 19† - Ź °%† 4##### CH9  
 b " \$ Ź Ź 4##### <9  
 / Ź Ź ( \$  
 % . ^ fi . ) fi ! ) %  
 / Ź ° \$† / ě  
 [ . \$ % 86i 4##### 7H<  
 % . O fi " % fi† " ) ~ % \$ % & Ź  
 / Ź ° \$† / ě ( \$† " # , ě /  
 % . O fi " % fi† " ) ~ % \$ % & Ź  
 / Ź ° \$† / ě ( \$† " # \$ + \$ % † 4##### H6H  
 S ! & % 4##### HGC  
 / Ź ° \$† / ě ( A " # \$  
 a \$ Ź Ź Ź Ź Ź Ź Ź Ź Ź Ź > 4##### 7C<  
 M† \$ ) fi† ! ) fi \$ 4##### 7C7  
 M† Ź fi† & . ) fi \$ Ź Ź ~ % 4##### 7C7  
 ^ ) fi / fi ! Ź S ! ~ 4##### 7C6  
 / Ź ° # ° # / Ź ~  
 Ź " ! \$ Ź Ź % " & Ź ! & % 4##### H-H  
 ^ fi " \$ \$ " " % \$ " % 4##### 799  
 ^ Ź ! ) ° / fi % 4##### H-H

. /Ź%#%# \$  
   i F^ &\$ %4##### HH6  
 . /! " # ~ 7 ° " \$  
   \* i . ~ ž f i 1 ##### H69  
   Ź " ! \$ ž & % ~ & ž ! & % ##### 7C7  
   M ! " i ° f i 1 ! \$ ~ \$) f i " ! ) > ##### 7CC  
   M ! " i ° f i 1 !) f i " % f j i " > ##### 7CC  
 . ž ž ° " ž % # E 7 ž / ž ~ / ž \$ % & % & ž \$ H6?  
 . ž # f i \$ ž ! \$  
   % . N ' ~ f i f j " % . ° f i f j & ) ! \$ % ! "







T-!"/(." "\$/~%"~"%"~"~\$E'!."% %Z"  
 '%& :S! &firi~&Ń!~"K%"~"\*\$a' \$/'%: fŃ  
 & . ^, \$firi, ~Z" + '~\$Z& . !!!E! & \$%Ń "t-  
 ~"H& i . \$ . " %&VZ/\*' %&Z . \$J%&ŃZ .  
 \* . Z& \$IK^J> && /! &firi, z' z' . \$  
 78 668bN& UM . " %78 668f9G8HGC>! \$  
 \*' %&Z . \$^, \$firi, !\*~z"~"> &  
 78 668t G867664

M1/° Ń! "# %Ń°Z z&%Ń° " % " GYF  
 Z" ) Z"

T-! "t~&!" . \$ & -! '\$ (/firi, fŃ ! \$ firi z  
 '!' z&Ń°Ń°E'!."% . " ) \$ & @  
 % \$firi, ~" firi% \$ \$ "t" . Z . z&" ~\$&Z -  
 z! & . \$ ~" firi - ( firi t, 4  
 ' zŃ . " . " . t ! \$ (/firi, %) fŃ ~" & t-Ń  
 ' ! z ( . \$ & Z ~ z ! & . " ( firi t, 4 . " . " . " . t  
 Z ~ " ~ " % ~ z . i . & & . " ~ & t-Ń  
 ' ! z ( . \$ & \$4  
 & . " . t Z ~ / ( . " . " ! z&Ń . \$ t-!! ) . \$  
 ! & z . \$ & Ń . 4Kz% fŃ t . " . t ~ z ~ " ~  
 z i fŃ . " ~ z . i . 4  
 ^! Z . i . \$ . " %&VZ/Z! . " % \$ ~ ( firi t .  
 ! \$ . " firi . \$ firi U \$ " . & \$ ' i / ! ' \$ U \$ " . z  
 [ . firi . \$ a \$ i \$ Z 4V! \$ " . & firiE' ! z% t& z  
 ~ ! & ! fŃ . " i . \$ . " %&VZ/\* . z& \$ ! ) \$fŃ &  
 ! z . ! & . ! H! ) fŃ i . " ~ " \$ % % %4  
 /Z % " GYF  
 i . \$ . " %&VZ/K^JE\_\_\*  
 U \$ " . z [ . firi . \$ [ . " ~ \$Z . z&  
 bž . i . \$ . " . % [ fŃ .  
 i ! z& t . ESP6G9<386H36  
 /Z" ) Z"  
 i . \$ . " %&VZ/\*~z"~"Ez 4  
 U \$ " . z [ . firi . \$ [ . " ~ \$Z . z&  
 ? ; R z" . \$ ! ! ~ J ( . z' .  
 ] ! z & Ebž & fŃ i i <+ <\* ?

Y! z# \$ G%Ń° M1/°

" . FINN\*  
 [ ' . & & / firi / ~ z & \$ ! ~ i \$ ( fŃ E & . (/firi,  
 Z ~ - % & & % firi z" \$ H! ( . \$ fŃ & . ( z & "

~z ~ " \$ " & & . fŃ i . Z ~ z' ( . \$ ~ z' 5! \$ ) / z  
 & . ( /firi, B% . " fŃ z! & ~ " & " & & . \$ ~  
 " ! z" fŃ z%4] / . \$ fŃ \$ fŃ ! ~ z ~ " firi, z&4  
 Jt) ~ % ~ " & -! ' \$ % . " ~ z" fŃ firi % & t . &  
 & . ( /firi, B% fŃ firi / " \$ & \$ fŃ firi % z" & & .  
 " \$ ( fŃ firi \$ ~ z" ) . & . \$ ! z" fŃ z%4

K&Ń° ( /firi, % / ( . " % Ń i firi z & - / firi, \$  
 \$ H! ( . \$ \$ & & z' ! & . \$ & " . % Ń ( /firi, %4  
 V firi \$ & ! " . \$ & & fŃ ( /firi, % t- z ~ -  
 \$ % t& fŃ z ~ " firi, z& \$ H! ( . \$ ! & . ( /firi, E  
 ~ z" % ( . \$ ! \$ ~ & t firi \$ 4  
 z ~ \$ H! ( . \$ % \$ E ~ z' z' . t & " . \$ & z fŃ  
 % Ń i firi z & z' ! \$ fŃ t- & " firi & z ~ " . \$ & z  
 ) . fŃ i . " % & . t&4  
 Q' ~ z" ~ H ( /firi, ! ~ " ~ z & % ! ' t' t) ~ %  
 ) . \$ -! ' \$ % ~ & . t&4

\! "# %Ń° \$ . %

A ! z# % Z% \$ . % z z% \$

" . FINN\*  
 T-! " ! z! & / ( . & . " \$ % fŃ . " % \$firi, 5  
 Z ~ fŃ & z z' . ) ! \$ ! \$ z - \$ # fŃ " \$ " fŃ  
 ~ \$ fŃ ! ' & & fŃ ~ z \$ % t& fŃ z' t' z' & z%4 \$  
 % % & z ~ firi \$ %4] / . \$ fŃ \$ fŃ ! ~ z ~ " firi, z&4  
 Jt) ~ % ~ ( . & . " \$ % \$firi . " % \$firi, 5  
 Z ~ fŃ & z z' . ) ! \$ ~ % ) H' % z - \$ # fŃ "  
 \$ " fŃ ~ \$ fŃ ! ' & & # ~ firi j" % . firi fŃ &  
 ) ! \$ % ! " 4

" . FINN\*  
 T-! ' % fŃ / ! ~ & . firi z fŃ z ) / firi " fŃ firi E  
 % . & & t . ( z & z' z' & z % \$ ! z t- ( firi t .  
 ) fŃ fŃ fŃ & z % z! \$ ! & H4] / fŃ ! ' t' ~ " & E  
 ' ! \$ . " z' t . E & . " ! ) \$ % & . fŃ i z' & . \$ t .  
 ! ! % & i . " ~ & Q' ) firi \$ # fŃ ! z&Ń . \$ t-  
 Z ! \$ . " ! \$ & & % & \$ z ~ " \$ t . 4] / . \$ fŃ \$ fŃ  
 ! ~ z ~ " firi, z&4  
 [ ! z ! & % fŃ / ! ~ & . firi z fŃ z ) / firi " fŃ firi 4

" . FINN\*  
 i ! " firi ~ & z % & . t . & z firi ! z " ! z . z & & . fŃ  
 % & z ~ \$ ~ % ) . H' % ) fŃ i . " z fŃ ~ " fŃ & . fŃ  
 ~ z' & z z' z' 5! \$ & . " z' & z ! ~ ! & . \$

ž, ž! \$Ź " ! ž " ! ž, ž&Ź " ~ \$Ź " ! \$Ź  
 %&ž°\$Ź! (ž&Ź % & " ! " ! " ! %  
 " " & " 4J% \$%Ź&Ź % ž - ž! 11 ž! \$  
 " ž & ž - %Ź&ž " " ž " 5! \$Ź! " " \$Ź &  
 ! " \$Ź! % & ! " & ( /fi, 4) / \$Ź ž  
 ž \$ " % " \$Ź! " " ž " " fi, ž&ž " ž! \$ 4  
 S. ( \$ & ž " \$ ) ž & & ) ž ž! " % ) H " %  
 ! " & ž fi " ! ž " ! ž, ž&Ź \$ & \$ % ž " ž \$ 4C  
 % ! " ! / ( " H ) ! \$ & ! " & ž " ! ž " ž  
 ! " & ž fi, # fi ž, ž&ž \$Ź " ! " & & # " fi fi  
 % , " fi fi & ) ! \$ % ! " 4

] /, \$Ź % \$Ź! " ~ ž " ! , & & ( /fi, fi @  
 & ( /fi, " ! ž, % & " E, 4 4! ž " /fi/  
 " \$ ! \$ ž " ž " ( " \$ " "  
 - ! " \$Ź & ! " ~ & ! ( \$ ž " ! % & ! E, 4 4  
 " \$ ! \$ / ! ! ž & \$ " "  
 ~ / ( - ! fi " & % ž % & " ' ž " \$ " \$ fi ! ! \$  
 " \$ & & " / % & / 4

Ź & ž " ž! ž! ž! ž! ž! ž! ž! ž! ž! ž!  
 ' ž " \$ " \$ fi ! E / " % & " \$ & E / " % \$ & %  
 " ! " ! " " ž " ! " ) ž! " & & " ž " ! " ž!  
 ( fi fi, 4 \* ! ž " ! ž, ž&ž " ž " ! " ž & fi ) " ~ ž  
 ' ž " , " & " ! " fi ! \$ ž & , " % ! " ž  
 " " fi, ž&ž! 11 ž! \$ ) ž & ž " & , % & ž & , -  
 " \$ " , % ž ž " & 4

T & " ž " \$ ! " " ž, ž! fi, fi " ž " ! " E  
 " ! ž " " % ž! ž & \$ fi % % / " % ž ( % E \$ % %  
 ! \$ ž fi % " ž ! " & \$ " ž , ž & " ž " \$ ! " -  
 " ž " & " ž " \$ ! " - " ž, ž! 4T & %  
 ž " & \$ fi % ! ž, ž! ž & & ) ž / ! & " \$ & ž  
 & , , / " % & % & ž " ! \$ ž , & ž " , " \$ fi " E  
 & , - " ž " & / \$ 4

Y ( & ( /fi, " / " E, " ž " \$ " " ž " "  
 ž ž " " fi & - " & # " fi fi " % , " fi fi &  
 ) ! \$ % ! " 4T ! ž " ! ž & ž! ž! - ! " \$ fi " \$ , - - !  
 ž! & fi, & & \$ fi fi, % & fi ž " " \$ " E " H ! ( \$  
 " ž " % " & ( /fi, ž ž " " fi & - E " - ž!  
 " & ž & ž ž & \$ " " ž " & " fi " ! ž " ž ž ž  
 % / " % % E ( fi & # " fi fi " % , " fi fi &  
 ) ! \$ % ! " 4

V " " E # % & ž ž \$ ž " ž ž ž " # / %

M1 / E " ž! ! ž ž " ž \$ ( / / # " " / "  
 ž " ž ž # % ž \$ / % # " / ž ( " " \$

GYF = ] /, ) fi, ! % , ( fi, % ! & fi ( / fi, !  
 " ! ž " - ) ž a " \$ 73 ! " & V \* M !, % 4  
 b " \$ ž ž ž fi % " fi " & & & " ! H ! ) ž! ž!  
 " ! ž " fi ž ž @ 7 > ] /, % " ( fi, % ž " - ž! & " ! %  
 / \$ ž " ! ž & \$ \$ ž " E " ž " C > ] /, % " ( fi, %  
 ž " % & " " & ž - ž & \$ \$ ž " \$ " fi, " E  
 ž " ! " ž! ž & \$ \$ ž " & " ž " - " " %  
 " ž " % & " ! " \$ ž ž ž 4 \* / ž! , % \$  
 ž " ! " fi fi ž ž ž ! & , " \$ % & - " " \$ ( " " - &  
 " " \$ & \$ % ! ž % fi " ! \$ ! ž " fi ž " " ! " ! fi  
 & " % \$ % ' & ! \$ & & ! " \$ & &  
 , # fi ž, ž & 4

) ž " = ] /, ) fi, ! % , ( fi, % ! & fi ( / fi, !  
 " ! ž " - ) ž " " " & \* ž " " fi, ž % ž, ž " &  
 M ^ % & ž " " \$ ! % 4 b " \$ ž ž ž fi % " fi " & & &  
 " ! H ! ) ž! ž " fi ž ž @ 7 > ] /, % " ( fi, %  
 ž " - ž! & " " % ž & \$ \$ ž " E " ž " IC > ] /, %  
 " ( fi, % ž " % & " " & ž - ž & \$ \$ ž " E  
 ž " ! " ž! ž & \$ \$ ž " & " ž " - " " %  
 " ž " % & " ! " \$ ž ž ž ! " & , " ( fi, 4

V / " ž ž \$ % \$ " ž ž ž " " % ž ž

] /, " fi ž! ž % ! ž ž, " ž ž ž fi ž ž - ž & ž " "  
 ! \$ & , " ž ž, " ž ž ž! " fi ž! ž ž ž, # fi ž, ž &  
 " # " fi fi " % , " fi fi & ) ! \$ % ! " 4

FINAN\*

T - ! " ! ž ž, " & # fi ž, ž & & & " fi ž! ž % fi %  
 " ! ž ž, " ž ž ž ž & ( /fi, E ž ž " - " " & &  
 ! " \$ ž ž ž ! " & ( /fi, % & ž ž % 4J% \$ % ž &  
 & ! " \$ ž ž! % & ! " & ( /fi, " ! " ! " "  
 " " & " 4) / \$ Ź % \$Ź! " ~ ž " " fi, ž & 4  
 [ ! ž! & ! ž ž, " & ž - # fi ž, ž & &  
 " fi ž! ž % fi % ! ž ž, " ž ž ž ž & ( /fi, 4

FINAN\*

b : fi " & ž & " \$Ź, \$Ź! ! ž, H " ž \$ % ž fi & &  
 " " ! & ( ! \$ ! " & & " " \$ % % " " " 14  
 ] /, ! " \$ ž ž! " ž " \$ " % " & ! " & ( /fi,  
 fi fi ! " " \$ fi, " 4) / \$ Ź % \$Ź! " ~ ž " " fi, ž & 4

i 1. % \$ & ~ H ! f j ~ 8 % Ź & ( / f i t . ~ \$ % & ) . " ! \$ \$ & - E - z " & ~ & & - ~ z z ! & , z & \$ & ~ Ź Ź , \$ B 6 ! ! 8 , H 4 1 2 % & H & , 7 ! ! Ź ~ 8 % % " \$ - ~ z " ~ % " . f i f j " f i ! \$ , \$ & , z % \$ % ~ f i f j z & ! ~ \$ z " . ! \$ & , " . ~ 1 % [ ! z ! & % H ! ! 7 ! ! Ź ~ 8 % 4

T & , z i f i , 1 % 9 ) f i / . " ! ~ z " # f i z z & ! z & , " f i ! z ! % Ź f i % ! z z . Ź Ź z 1 % ' % " E & , % & \$ \$ ~ & \$ z ~ - " 1 % / " \$ , 4 \* ! z z . Ź Ź , # f i z z & & & , " f i ! z ! % Ź f i % ! z z . Ź Ź z z z z ~ z z z ~ & z z 1 9 8 Ź Ź % z ! z f i Ź Ź i f i ! Ź Ź Ź Ź z . f i ! \$ % & ! \$ . ~ z " t . 4 / 1 % z ~ - t . ~ & & ( / f i t . ~ f i z i & z . & & , \$ # f z z z Ź Ź & ~ & z . & z 1 9 8 Ź Ź % & % " Ź Ź i & z z f i f i % . Ź Ź z 4

J & 1 / " \$ ! " / 1 \$ % ( z # f i z i z !

J z ~ & ! Ź Ź , " i , \$ , . % Ź Ź / \* , z & \$ 1 9 ~ # ~ f i f j " % . " f i t 1 9 & ! ) Ź % ! " 4 1 8 / " % & z . . % 6 \$ % . " f i t 1 9 & z ! ) t . " i , E & ! 1 % z " # ~ f i f j ~ Ź Ź z % & ! \$ \$ & - ~ \$ \$ ! ' & & , ) ! Ź \$ # f z " ! z - ! \$ ( / f i t . 4 / 1 9 1 9 % . " f i H - & , ~ % ! \$ ) ! Ź \$ t . ( z & & % ~ & 4 b % \$ , & z ! & % Ź & , i ~ f i z & z z " . W ! t . 8 4 J i ) ~ - / ~ ( & , ! H ! ) f i i ) ! Ź ~ Ź Ź f j " ! ' & & ~ z z ~ & ! Ź Ź , " i , \$ , . % Ź Ź / \* , z & \$ @ ) ! Ź \$ t . ( z & & % ~ & % \$ f i . ~ z z z ~ f i z & z z " . ) ! Ź \$ " ~ f z ) ! Ź ~ t & \$ Ź Ź z % Ź Ź Ź Ź Ź Ź Ź Ź ) ! Ź ~ z z z ! " f i f j ~ Ź Ź z % ) ! Ź ! z z t . Ź Ź z f i " ! z " ! z z & 8

[ # z 1 t \$ ( / % + z & # " 1 / 1 "

T - ! ' % ! ' i " . , Ź Ź z " . ~ \$ t . z ) f i z - ! ' \$ ( / f i t . E ~ Ź Ź f i t \$ - ! z . & ~ & ! ' . f i f j ( z z ~ ~ ~ & f i z % ! " . \$ Ź Ź z E ) " . \$ . - ! ' & " ! z & & z z ~ & ! Ź Ź , " i , \$ , . % Ź Ź / \* , z & \$ f i z z " f i z t - & / ( & , " \$ t . z z " f i i z ! % " ~ z " \$ . Ź Ź f j " 4 T & , " \$ t . z z 1 9 z ! & \$ % t ( & & - ! ' \$ % 8 9 ~ Ź Ź z E " t . % " 1 9 ' % & & , " \$ t . z

i ~ f i ) f i z ~ i , \$ , . % Ź Ź / \* , z & \$ ! \$ " ! z & ~ & % ~ & z z . ! ~ & , ! H ! ) f i i ~ " ~ \$ % 6 % 4 / z % " G Y F \* ' % Ź z z . \$ 1 % 8 9 & z z " . \* , z & \$ i , \$ , . % Ź Ź / K ^ J E \_ \* b z . i , \$ , . % [ Ź Ź . i ! z & z t . E S P 6 G 9 < 3 8 H 3 6 / z ) z " \* ' % Ź z z . \$ M j t Ź Ź z % [ . " ~ Ź Ź z z & i , \$ , . % Ź Ź / \* ~ z z ~ " E z " 4 ? ; R z z " \$ ! ! ~ J ( z , ] ! \$ z & E b z & Ź Ź i < + < \* ?

I " ! z # 1 / z ~ \$ " % " " " % \$

K ^ J ! z t - @ ] / . ! H ! ) f i i & . & 1 9 " " 1 1 9 % " ~ % \$ # f z " ! ~ z z z ~ ~ & \$ \$ % z " . \$ ] f i z < ? E \* ! " . ! K 4 4 V . " \$ t M j t " i Ź Ź z % Ź Ź Ź Ź 3 G 3 " " \$ % z & & . : S Ź Ź z t ] \$ ~ f i z z " i ! & \$ R . / f i t . ^ ~ & J \* & ! 7 ? 9 9 . 4 T - ! ' . f i f j ( & ~ & - ! ' \$ ( / f i t . / ~ % " . ~ & & ) / f i / " ! ' t ~ ~ ~ % ~ ~ \$ % ! \$ ! ' t ~ ~ ~ % f i f i \$ ! \$ . ~ & E - ! ' % ! ' t f i z z " f i z t - f i z ! Ź Ź & S Ź Ź z t Y f i i / ) ~ ] \$ ~ f i ^ ~ & J z z f i 1 9 8 Ź Ź z I S Y ] ^ J > f i ~ ~ ~ Ź Ź z & z ! Ź Ź - f i i i , \$ , . % Ź Ź / K ^ J E \_ \* 4 T S Y ] ^ J \$ , . f i % Ź Ź f i \$ ! z " i f i z & f i z z - ! " z z z z f i ( % Ź Ź Ź Ź z E z z " f i f i z z " % & ~ % ~ & " . ~ & . 1 9 8 9 f i z " i \$ " ! " ( / f i t . % Ź Ź z z ~ - ! \$ . \$ . \$ ~ H z z " z z z . ~ ~ z z " f i z 4 Y ! ) . ( \$ E S Y ] ^ J ~ z z ! & ! z z . f i z ! ( t . " f i f i " f i f i " t " \$ t . z % , 8 , z - ! ' E - ! ' \$ " . t . \$ ! \$ i , \$ , . % Ź Ź / K ^ J E \_ \* 4 ] ! z & & S Y ] ^ J E - ! ' z z ~ - ~ H & , R . / f i t . ^ ~ & Y ! & f i z & H 8 \$ , ~ & 7 8 ; ; 8 I G 8 - C H 9 ] ] Q @ 7 8 6 6 8 < C @ 8 7 3 H D ! & i % 6 = 2 ( ( ( \$ . # # T z " D ) \$ ) \$ & & @ J z z f i 1 9 8 Ź Ź z E S Y ] ^ J E < 6 6 ^ . ( z & ^ & & E ^ O 4 E O ~ % f i i & z E [ \* C 6 3 ? 6 4 Q i ~ z z 1 9 ! & f i i & . \$ f i z Ź Ź Ź Ź z ~ ! ' & z ! & \$ ( / f i t . % ~ & \$ z z i % 6 = 2 ( ( ( \$ . # # T z "





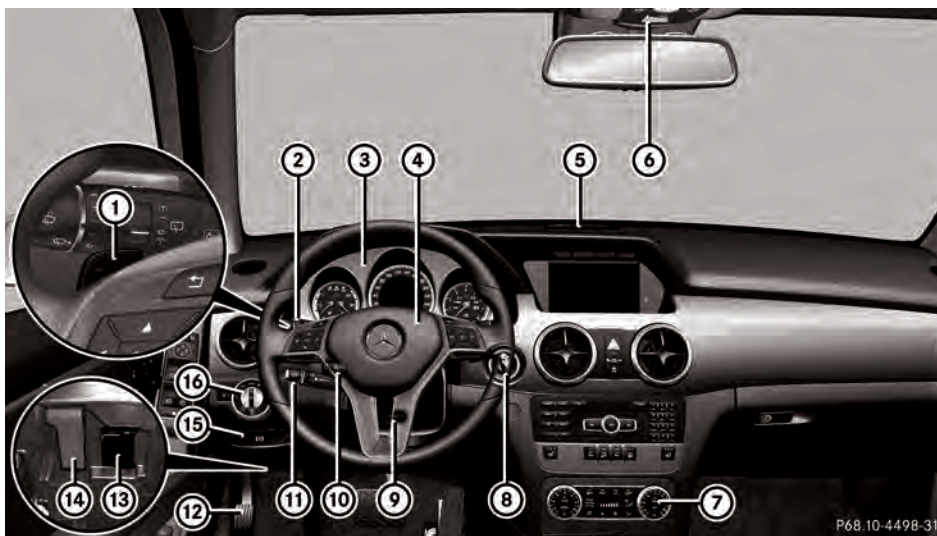

P68.10-4498-31

	P&Ž`%&Ž	[ ~"
~	^&,\$ž1 )/.,t"~"t. %fi&\$%	73C
'	*!Ž`fi`&ž%&fi/	77C
2	ž%&ž`ž&t' %&\$	H7
1	Y!ž	
/	aJMK]MbS* )`žfi "fi"-	7; 6
0	b(,\$`~" !ž&t"~ž,t	H9
"	b",\$&fi &`fiž`& "!ž&t%&ž%	7C9
#	1žfižfi!`t ^&ž^&"`' &ž	7<7 7<7

	P&Ž`%&Ž	[ ~"
\$	J`fi%fi &`%&ž1 )/.,tž`ž`fi-	76C
%	J`fi%fi &`%&ž1 )/.,t,t.`fi"-	76C
&	*\$fi`!ž&t(,\$	7G6
(	a`žfi`\$t.	797
)	[fiž!%fi"!žž`&ž	C9
*	b"žfi &`/!"	H66
+	M]t`%fi &`"žfi`\$t.	797
-	_fi/&fi fi/	776

V/\$! Ł +\$ Ž° ·žž%&Ł\$

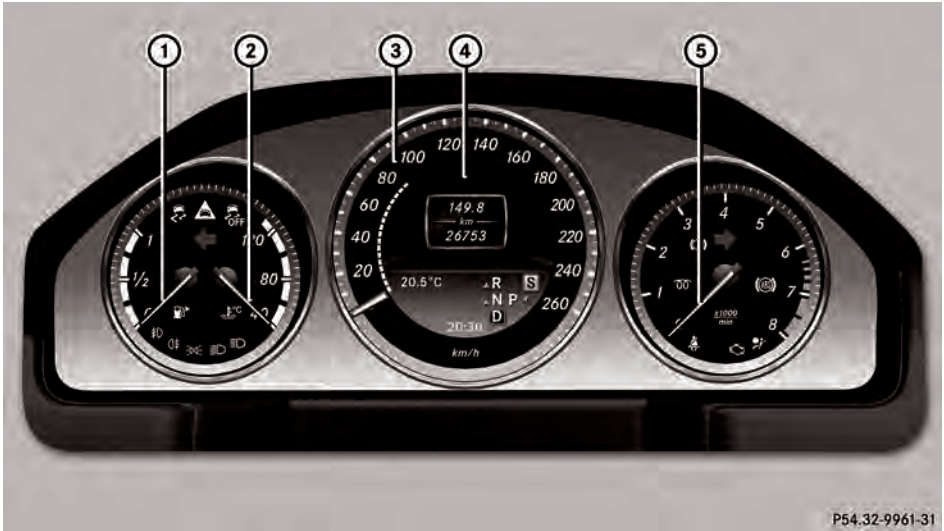

P54.32-9961-31

	P&Ž·%&Ž	[ ~ "
~	V . t i ~ i .	
·	*!!!ž&&Ž" . \$ & \$	C79
2	^" . ! Ž . & \$) f&	C7G
	%i Ž . ž&%	

	P&Ž·%&Ž	[ ~ "
1	i ' 1&Ź° &iž "Ź%Ł-	C7;
/	]~°/! Ž . & \$	C79

J~Ź%& . Ź%& Ž . ž&' %& \$Źi/ &Ł  
 ' %&Ł & !žB!~\$°!Ž" &\$  
 Ł " ~ i . CCG-4

. #ŹŹ Ž Ź / %#t! \$

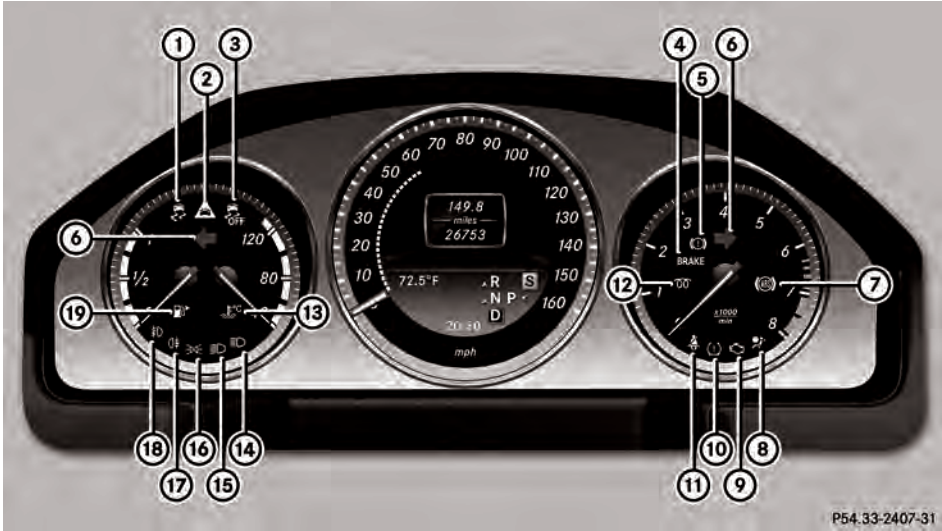

P54.33-2407-31

	P&Ž`%&Ž	[ `~
~	ž U^af	C97
·	fl [ 19&ž°. ) ~\$ž1	C9G
2	( U^af bW	C97
1	t V\$Ł.%K^J !žt->	C3?
/	Ł V\$Ł.%!*~ž~!žt->	C3?
0	~ Ł ' \$ %Ź~t%	77C
"	+ JW	C3?
#	1 ^M	C9H
\$	Ž * / ° Ł ŹŁŁ žŁ	C9<
%	" ]Ł \$ % \$ Ž ! žŁ \$	C9,
&	% ^, ~ & ; Ł&	C3G

	P&Ž`%&Ž	[ `~
(	Ł [ f] % t , žŁ žŁ @ "\$Ł!)	7<H
)	Ł *!! Łž&	C93
*	fl Y fl / 8 Ł ~ Ž / , ~ " Ł Ž " %	77H
+	Ł _ ! ) 8 Ł ~ Ž / , ~ " Ł Ž " %	777
-	' a ~ \$ žŁ Ł Ł Ž " %	77C
·	! M ~ \$ ! Ł Ł Ž "	77C
3	t V\$ ž & ! Ł Ł Ž " %	777
4	! M % \$ Ł . Ł Ł	C9<



46.10-3266-31

	P&Ž' %& Ž	[ ~ "		P&Ž' %& Ž	[ ~ "
~	i ' t&fi ž° ž&fi ž "fi %t' -	C7;	/	~ "	
·	J' "fi 5* bi JS[ "fi %t' -D % , & % " ~ \$ & ! " , \$ &fi fi %&š " ž&fi ž %		^ , t. ° ž& ~ Ž , ž'		C7G
2	·		^ , t. ° ž& ~ % ' Ž , ž' ! \$ % \$ fi %& \$ ' i / fi %& fi		C7G
	^ ) fi / , % ž & , R! fi , *! ž&fi t ^ -% & Ž D% , & , % " ~ \$ & ! " , \$ &fi fi %&š " ž&fi ž %		*! ž Ž fi % - ! ' \$ % t. ° ž&fi ž Y fi , % " fi %t' - Ž , % i , %		C7G CH7
1	fi M! fi ° ž& \$ , ž ° ~ " ~ fi U. fi % " / ! ž , !! ž 5 \$ " fi t Ž , ž ! \$	CCH	0	~	
	i ~ ž , % i \$ " " , ž& ~ " ~ fi ^ ) fi / , % & & , \$ " fi t Ž , ž ! \$ / fi J " fi %&š ( ! t' Ž ,		W " ž		C7G
	· i ' &		^ ) fi / , % & & , \$ " fi t Ž , ž ! \$ % " ~ \$ & ! " , \$ &fi fi %&š " ž&fi ž %		

) "Ž%# žŽšžŁ A&! "#\$"%&Ž

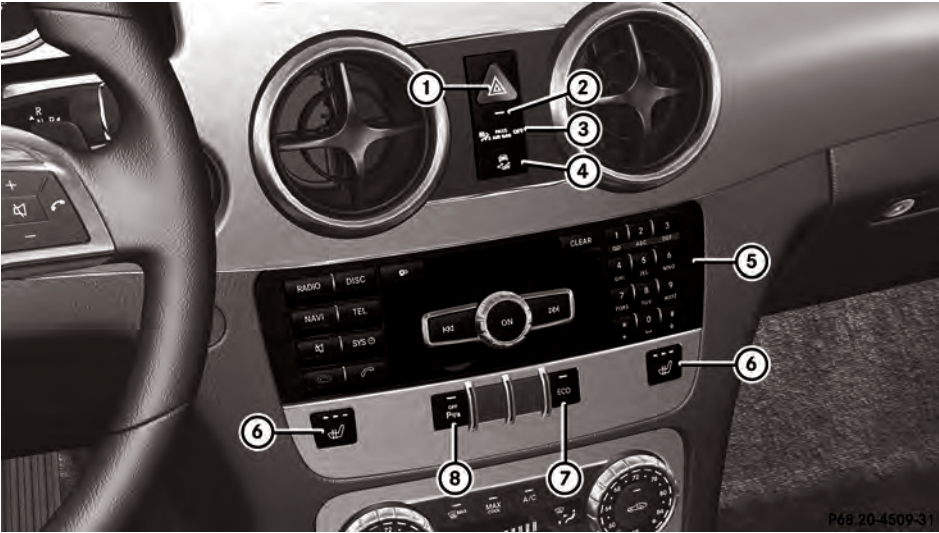

P68.20-4509-31

P&Ž %&Ž	[ ~"
- Y~/ \$) ~\$fi f Ž "%	77H
J]J fi"fi" &\$f Ž "	G7
2 , . ž"fi" &\$f Ž "	<G
1 ( U^af	99
/ *bi JS[D% & % " ~\$ & ! " , \$ &fi fi%&\$ " &fiž%	

P&Ž %&Ž	[ ~"
0 fi ^ ~ & / ~ &fi	767
" Ž U* b % & \$ % & "	7<<
# " aJN]MDS†	7; 6

) "Ž%#`žŽ\$žŁ' Alž( "#\$`%žŽ

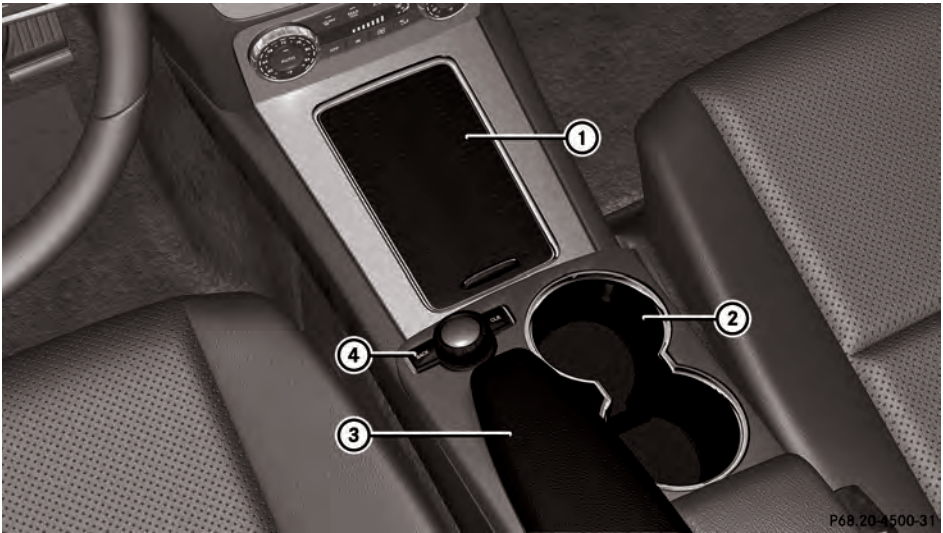

	P&Ž`%žŽ	[ ~"
~	^&) `i, °!Ž"~\$ž ž& J%\$ - *fi`\$ && ffil/&\$ ^!`Ł, &	CG7 CG? C; 6 C; 6
·	*'"/!f`,\$	CG;

	P&Ž`%žŽ	[ ~"
2	^&) `i, °!Ž"~\$ž ž&	CG7
1	J' "fi5*bi JS[ °!ž&H, \$D%, & %`\$& !"\$ &Łi fi%\$`&Łž%	

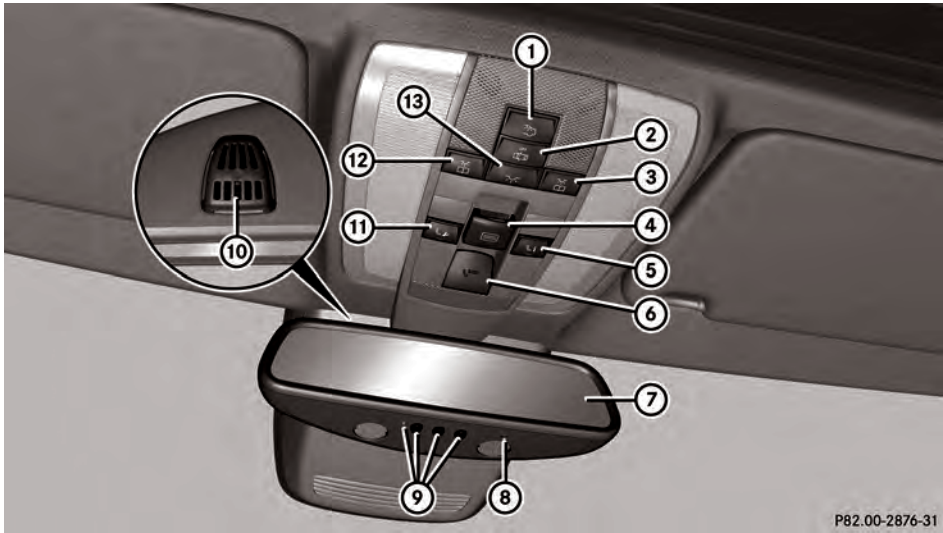

P82.00-2876-31

	P&Ž · %&Ž	[ ~ "
~	~ ^) f&/, %&, \$ ~ \$B °! Ž " ~ \$& ž & f& \$ fii \$ fii/ & i ! ž 5! ~	779
'	/ ^) f&/, %&, ~ & Ž ~ & f& \$ fii/ & i °! ž & i ! ž 5! ~	779
2	& ^) f&/, %&, fii/ & B / ~ ž " \$ ~ " f& i f Ž " ! ž 5! ~	773
1	~ b" ž % B " ! % %&, " ~ ž ! \$ Ž ~ \$ ! ~ ) f& " ! ) , \$ & B % fii f& i " ~ ž . ! ) f& \$ H , \$ % ž " f& " %	?7
/	fii i W f ! ~ " H ' ' & ž i Ž ' \$ ° , % %& Ž >	C; 9
0	/ ^ b ^ ' ' & ž i Ž ' \$ ° , % %& Ž >	C; <
"	M) ~ \$ \$ fii) Ž f& \$	76H

	P&Ž · %&Ž	[ ~ "
#	f& i \$ & " , i ° & ž fii °! Ž " ~ %&	C? <
\$	W & ž % ! \$ & , i ~ \$ i , " ! ! \$ ! " , ž , \$	C? H
%	i fii \$ " / ! ž , ! \$ Ž ' \$ ° , i , ž , \$ , ž ° - ~ " H % & Ž & E & i , " / ! ž , ~ ž " & , R! fii , * ! ž & i ^ - % & Ž 7	
&	i M " " fii , J % & ž ° , ~ " H ' ' & ž i Ž ' \$ ° , % %& Ž >	C; 9
(	& ^) f&/, %&, i , & B / ~ ž " \$ ~ " f& i f Ž " ! ž 5! ~	773
)	" ^) f&/, %&, \$ ž & f& \$ fii/ & i ! ž 5! ~	779

7 /, R! fii , \* ! ž & i % % & Ž fii ž i - ~ ( fii ' i , f& i ! Ž ' f& i & i ž ) f& \* bi JS [ 4b ' % & , & , ~ " f& i ž i ! " , \$ & i  
f& i % & B ~ & i ž % 4

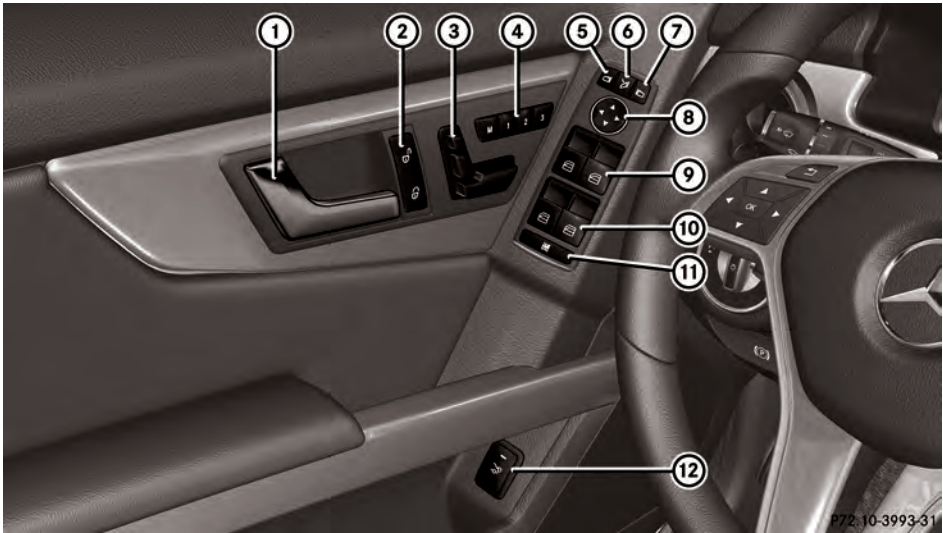

872.10-3993-31

	P&Ž' %ž Ž	[ ~"
~	b" ž%& "!! \$	G?
'	Ł fl Kž!! °Ł%#!! °Ł% & (./flŁ	; 6
2	J"fl%&%& %°& Ł. &#fi"fl-	?;
1	! ž fl l ^& \$ %% &#fi! %! \$& %~& .. & #fi \$ Ž fl \$ \$ ž" %& #fi ) / . Ł	769
/	l ^ Ł. &#fi Ł. & .. & #fi \$ Ž fl \$	76H
0	ž V! " %& .. & #fi \$ Ž fl \$ \$ #fi 5! ' &	76<
"	/ ^ Ł. &#fi #fi / & .. & #fi \$ Ž fl \$	76H

	P&Ž' %ž Ž	[ ~"
#	" J"fl%&%& .. & #fi \$ Ž fl \$ \$ %	76H
\$	" b" ž%#°!! %%& "\$ ž&%#fi ) fl"! ) %	; G
%	" b" ž%#°!! %%& \$ ~\$#fi ) fl"! ) %	; G
&	Ž J" &#fi & % " ~ &#fi & %& ! ( \$ #fi ~ & \$ ! \$& #fi ) fl"! ) % fl & \$ ~ \$ "! Ž " \$ Ž ž&	9H
(	ž b" ž%#°!! %%& & #fi ~ &	; <



G\$ " & / Ž ž # % Ž 4 93  
 [ Ž / 七 # 4 93  
 \ ' & ! Ž % \$ " % 4 93  
 ) 1 ƒ # Ž / Ž % " ' " / ƒ 4 08  
 V # / Ž ~ \$ " % \$ + \$ % † \$ 4 69  
 X i " " % " % # # Ž % d ž · f V Ž ~ \$ + \$ % † 4 C4

Y " %



] /#b" \$ & \$B\$ ~z' t' % \$f' % H  
 Z' ! " f% z' ~ H % z' ~ \$ ~ Z' ! " 8i z' t  
 # f i z' z & ! - ! ' \$ ( / f i t' ~ ( f i t' t' ~ & &  
 & z' ! " ' ' f i ~ 8i z' ! ~ & ' b' \$ & \$B\$  
 i ~ z' ~ 14' ! ' z & \$ % ' f i f i ' f i \$ z' % \$  
 ! % f i t' 4a t' ~ % z' ! & & & - ! ' \$ ( / f i t' z' ~  
 z' ! & ' # f i " ~ ) f & ' H ~ & \$ %  
 ~ % \$ f i " 4] / # b' t% ~ " ' f i % & % ~ & 8  
 \$ t' & " % & z' % z' ~ z' ~ 8i z' % 4

M ~ & ' f i ! \$ ~ 8i z' ! z' # ~ f i f i "  
 % ~ f i f i & ) ! \$ % ! " % 8i ~ " ~ i . CG > 4

[ Z' t #



P80.00-2205-31

- Xz ' % % = " \$ % d ' ' & z' ~ ! \$  
 ~ " " \$ . f i z' & t - ! z' % ! z' ~ 4  
 J z' t \$ % ' z' ~ z' ~ & . . & \$ f i \$ f i / & z' i  
 t' % % 4  
 - Xz ~ " ~ % % = " \$ % d ' ' & z' ~  
 ~ i ~ f i 4  
 ! \$  
 - t % \$ & . ^ z' ~ \$ & . - f i & & . f i z' 8i z' H ! ~ t 4  
 ! \$  
 - a \$ % & . X U Q \_ U ^ ^ 8 - b ^ & \$ 5 ^ & " ' ' & z' 4  
 ] / . X U Q \_ U ^ ^ 8 - b t . - Z' ' % & . f i & .  
 ( / f i t' 4

\ ' & Z%\$ %

\ ' # / ( z' z' ~ & ! Z%\$ %

t & f % % ~ 8i z' E - ! ' ) f i t' ~ \$ & . Z' ! % &  
 f i " ! \$ & z' & ~ ~ 8i z' ~ ! ' & & . \$ % \$ f i & % % & z'  
 ~ ! z' ~ ! z' z' 8i z' ~ & . ( / f i t' 4  
 ] / . \$ % \$ f i & % % & z' ~ ! z' % 8i z' ~ @  
 % ~ & . t 8i z'  
 ~ / f i t' \$ % \$ f i & % % & z' %  
 \_ ] \* Y & . I t' b V t > / f i t' % ~ & z' ~ ! \$ %  
 J ~ " 8i z' t " \$ & . 8i z' f i t' \$ ( f i t' ~ - @  
 ^ M t ^ " " t . z' z' & t M % \$ f i & ^ - % & z' >  
 S U \* X & M b / ~ " \$ % \$ f i & % S U \* X & M b  
 t . ' \$ / ~ " \$ % \$ f i & %  
 ~ t ~ ~ i % % & z' ~ ! z' ~ ! z' z' 8i z' ) f i & @  
 a j ^ ^ U S + U M V 1 M W + b W f i ~ f i ~ & \$ t ~ z' "  
 ~ \$ z' 8i z' ~ % z' i . \$ % ~ & ) f i b ~ " ~ ~ z' &  
 \* t ~ % f i t' ~ 8i z' z' ^ - % & z' i b \* ^ >  
 ] / . " f i t' \$ z' & t ~ ~ i % % & z' % ) ! \$  
 f i " . " z' z' & - ! ~ ~ / ! & . \$ 4] / . " \$ & . 8i z'  
 ~ z' ~ 8i z' % ~ & . % % & z' ) ! \$ f i ~ ! z' f i z' ~ 8i z'  
 ) f i & ~ ~ / ! & . \$ 4 S ! & H ~ t ~ ~ i % \$ ~ t ) ~ - %  
 ~ " H - . " f i z' z' ~ ~ f i t' z' 8i z'

~ . F I N N \*

i ! " f i t' ~ 8i z' % & ! \$ ) ! \$ f i " \$ " \$ -  
 ~ ! z' ~ ~ & ~ ! z' \$ % \$ f i & % % & z' ~ ! z' ~ ! z' z' 8i z'  
 ! \$ & . t ~ ) f i f i t' E % ) . H ~ % & z' " . \$ f i t' ) f i &  
 f i & \$ ! z' z' ~ & " t . 8i z' f i % % & z' % ~ z' t ~ ~  
 & & . \$ % \$ f i & % % & z' % z' ! H z' i . \$ ~ z' ~ 8i z' f i t'  
 ~ % f i & z' ~ " 4  
 J t ~ ~ i % ! U Z' \$ . z' ~ - ] . z' % 8i z' f i t' [ . ( f i t' %  
 I U ] [ % E ! \$ . ~ z' t . E ! t' t' ~ " H -  
 f i ~ ~ ( . \$ z' & - ! \$ ~ f i & " . " H - f i ~ ~ f i t' z' 8i z'  
 ~ t & ! ' t / & . " . t . 8i z' z' & \$ % ! t' ~ ! \$ ~ t ~  
 ~ i ~ " H - z' z' & f i t' . " . " 4] / . \$ ! \$ E  
 z' ( . \$ z' ! " f i - & . \$ % \$ f i & % % & z' % 4] ! z' ! &  
 & z' ~ \$ ) f i & t . 8i z' f i ~ ! z' ~ ! z' z' 8i z' & & . t ~  
 % ~ 8i z' ~ \$ 4

V ! f i t' \$ ~ 8i z' ! z' f i ~ z' 8i z' z' ~ " / f i t' \$ z'  
 & ( f i t' ) f i & - ! ' f i & . ( / f i t' \$ % \$ f i & %  
 % % & z' % ! \$ f i ~ z' 8i z' z' ~ / f i t' \$ z' E %  
 : \* / f i t' \$ z' f i & . ( / f i t' : i ~ " i . 3 ; > 4

YI Y EY & ! E t " Z % E l " \$ # / Z % \ + \$ % t ;

Ź%& & %& Ź

^M " ! z % 8888 @

] / . 1 ^M ) ~ \$ f i l t Z "

J f s ~ i %

J f s ~ i " ! z 88 t ! z f i d ) f e \$ % % z % % \$ >

U z \$ . z ~ . ] . z % 8 i z f i l [ . ( f i . %

W t & ! \$ . h z f e \$ %

^M \$ " . % & \$ 7 4 ! ! " . " . z 8 % ! z f i l f i & " ! z & & ) f e & & ( / f i t . B f i z & 8 i \$ f i z & . ( . z & ! ~ z ~ ~ f i . z 8 4 8 ~ z ~ 1 % \$ " . & . " . & ! ~ & . ! \$ . % & ) / f i / ! " . " . z 8 % \$ % " f j & " " f e i . ~ z ~ ~ f i . z 8 4

YI Y ( # / Z ~ t t !

^M " ! z ~ 8 i z % \$ " / . " . z . \$ i t t \$ - ) / . z - 1 " % f e / ! z & . f i i z f i i z ~ z " ) / . z & . z i f i . f 9 \$ z z f i l 4 ] / . \$ ! \$ E z " t " z ~ 8 i z % ~ z ~ . " & & " f i l ! ! " 8 7 . 4

] / . 1 ^M ) ~ \$ f i l t Z " f i & . f i % 8 8 z z & " t % & \$ f i l / 8 % " ) / . z & . f i i z f i i z f 9 % f e / . " ! z 4 8 ! ! % ! & z ! t & \$ z z ~ . ) % " ! z % ~ & \$ & . z i f i . f 9 % 8 8 7 4

] / . ^M " ! z " ! z z 8 % \$ f i l " . \$ 8 i z ~ t \$ ~ f i . % ) / . z & . 1 ^M ) ~ \$ f i l t Z " i ! . % ! & ) / f i l & . z i f i . f 9 \$ z z f i l 4

FINN\*

] / . ^M % t 8 / " t / " % " & " & " ~ z t ~ z ~ 8 i z f i l 1 ^M f i " f i & \$ t z " @ " ! . % z ! & f i l / & " ~ & H " ! . % z ! & ! ! " & ~ & \$ " " \$ . f i z & t - 1 " \$ % " ! z ~ % " & \$ & . z i f i . f 9 % 8 8 7 " ! z . % d z ~ & \$ & . z i f i . ) ~ % 8 8 8 " ! \$ ) / f i l " f i l 4

V l \$ - ! " \$ % ~ & E i \$ . " . % 8 v z / % 8 8 z i t - \$ " ! z z z ~ % & - ! " / ( . & . % & z / " / . t . " ~ % ! z ~ % ! 9 8 f i l . ~ & z ~ & ! \$ 7 . " i \$ . " . % 8 v z / \* . z & \$ 4 ^M z ~ - ! & . \$ f 9 ~ f i l & ~ 8 i ( & ) / . z f e f e z . " . f i & . ( . z & ! ~ z ~ ~ f i . z 8 ) / f i / ! " ! t ~ ~ & % 8 i " % d \$ ~ & t f i f i f j % 8 ^M z f i l / & t 1 % . " . 8 7 & "

' z . " . " & " t - z " " z z . " % 8 f i E ) / f i / " ! " t " ~ 1 % \$ % t & f e f e f i \$ 4

t ~ ~ ~ f i i z E ) ! \$ ~ ~ \$ f j " ! & f e " \$ " . \$ - ! z ^M z ~ - \$ z " . \$ ^M f i l " . \$ 8 7 ! \$ ~ ~ % ' z f i z & z " . " f s " i " . " H - z . z & 4 0 ! \$ ! z & . ^M % & z % ! " ! " ! z i - . " ~ \$ f j " ! " & - # " f i f j " % . " f i t f 9 & . \$ 8 z z . 1 4 \* ! z % 1 & z ~ & ! \$ 7 . " i \$ . " . % 8 v z / \* . z & \$ 4

t f e f e z . " % \$ & z " " f i - z z ~ f s " i % & z & ~ ~ ! z z ! " ~ & " . \$ 8 z ) f e " f 9 " f i f j % E " ! z & & z ~ & ! \$ 7 . " i \$ . " . % 8 v z / \* . z & \$ 7 ! \$ . & f i 4 k ^ j ! z i - @ ! \$ " \$ 8 . \$ f i l z ~ 8 i z " ! z & & ! \* % & z . \$ j % 8 8 z . " . z & \$ - & 7 8 6 6 8 b M B U M . " . % d 7 8 6 6 8 f 9 8 9 H G C 4

Y " % ~ & " V Z " \$ . z # \$ " % " E \$ A  
Q " # " z " + X " z \$ z z z " V " / " \$ E O X V \$ ;  
z " / # " ~ \$

FINN\*

[ ~ z ~ . " % & . t 8 d \$ % ~ & . t 8 % & ~ ( . " . z % f j " & & % 8 8 % f i z ~ ~ ~ f i z & z " % & \$ " t " . 4 ] / . f s z ~ / ! \$ 7 ! " ! f i 8 % z " % 8 1 9 % " / . t . " 4 b z t - ' % % & . t 8 % f i 8 % H " ! \$ % " ! f j " ~ ~ z ~ & ! \$ 7 . " i \$ . " . % 8 v z / \* . z & \$ 4

J f s ~ i % z " " - \$ & / z f i U z \$ . z ~ - ] . z % 8 i z f i l [ . ( f i . % d U ] [ % " ! z & f i " . \$ / ! \$ & z ~ & \$ f i E ) / f i / z ~ - \$ # f s % . f i l / ~ z f i l . z " \$ i " \$ " ! \$ & . z ( f s z z . z 8 4 \* / . t - ! " \$ z ~ 8 i z ~ t " f 9 ! % t i " f i . f e . % 4 \* f i l \$ f i \$ % 8 i . z 8 4 % .

(( ( 1 9 % t 1 t z ' 2 S - # z & \$ . % 2 [ # i t z # % 2 z " . 1 t 4 J f s ~ i % z " U ] [ % \$ . " . % 8 i z . & ~ z ~ 8 i z ! z ~ ! z . 8 7 . 8 z t - ~ % 8 4 ] z f s ~ i ! \$ U ] [ & ~ & " % " . H - . " z " % & . \$ " t " . 4

[ ! z i & " ~ % % ~ & . t 8 d ( . % ~ \$ . " i . % 4 ] / . - " ! " t " & ~ \$ 4 [ ! z i & z ~ t . ~ z - z ! " f i f i 8 i z & ~ & ! " t " / ~ z i . & . " . 8 7 . z . % d . & . % & . t 8 4

[ ! z i & t ~ / ! \$ ~ . " % & . t 8 % & 8 f 9 z ~ % ( . \$ t - ) . t . z & z 4 t ~ " \$ % & . - z ~ z i & . " t . & " \$ ( f i . " . # " & " \$ & 8 i z 4 S ! z ! " f i f i 8 i z % d ~ z - t f i z z ~ . z ~ . & ~ z - ! z " ! z . z 8 d \$ ) f e f i l ! ~ & . ^M 4



J%& ~ 1\$ ~ 1 f i T & %) f i k ~ ! z % f i \$ ~ 1  
 % ~ ~ z ~ 1 \$ ~ E ~ " \$ ~ % ~ ~ z ~ 1 " ! % ~ ~ z  
 ~ z ~ ! \$ \$ & " ! % ~ ~ z ~ 1 ! ~ & / ~ z ~ % z &  
 % & f i z 1 ) / ~ . t ) f i / ~ " & E ~ ~ - ! ~ & % ~  
 " f i z z ~ " \$ z & ~ f i ~ 1 4 b ~ ~ z ~ z & ) / ! ~ \$  
 z ! & ) ~ f i z 1 & f i % ~ & ! f i E ~ \$ z ! & % ~ & "  
 " \$ ~ \$ - ! \$ \$ & ! " ! % & & ~ f i ~ 1 ~ z ~  
 % ~ f i ! % - f i f i \$ ~ ! \$ ~ f i ~ ~ - ~ z ~ f i ~ 1 E ~ % f i  
 f i T & %) f i k ! \$ ~ & ! \$ ~ f i z % z & z ~ ! " % @

(%&) f i k & % ~ & ! f i ~ % z ~ " ! \$ \$ & ~ z ~  
 f i ~ ! ! % ~ ~ z ~ & ~ f i % ~ " f i / & % " ! % f i  
 ) f i k - ! " \$ ~ ~ z ~ 1 ~ f i z % & ~ ~ ~ z % & 4

Z ! ( . & ~ " f i . \$ % % ~ & ~ % ~ ~ z ~ %  
 " ! % f i ! E % ~ ~ z ~ \$ ~ f i z 1 " \$ ~ \$ ! " ~ \$ ~ z  
 ! ~ ( / f i T ~ ! z ~ z % 4 / ~ " f i z z ~ " \$ z &  
 ~ z & \$ ! ~ & ~ " f i . \$ % % ~ % & & ~ z & \$ ! ~  
 & ~ f i ~ 1 ! ( \$ ! z & % & f i z 1 ) / ~ . t  
 z ~ % ~ & ~ % & 7 6 f i ~ / % C 3 ~ z ~ 4 C  
 % ! ~ ! ~ ~ z ~ 1 & ~ ~ z ~ 1 " f i z & f i ~ -  
 ~ f i % ~ z 1 & % ~ & z ~ % & f i z 1 ) / ~ . t 1 4 T  
 - ! / ( ~ z ~ f i f i ! f i % E ! ~ % ! z & ~ & z  
 ~ & ! f i ~ i ~ \$ ~ ~ % ~ V z / \* ~ z & \$ 4  
 " ! z ! & ~ z ~ ! \$ / ~ ! \$ / ~ % ~ ! % & &  
 % & f i z 1 ) / ~ . t ! \$ ~ % ! ~ \$ 4

! z i - / ! ~ & % & f i z 1 ) / ~ . t ! z & ! ' & f i . 4  
 a i ~ f i / ~ z ~ % z ~ ~ z ~ % f i % f i & . f i z ~ z  
 f i z ~ % & ~ % ~ z ~ " ! & z & f i % ( \$ & ! ~  
 / ~ z ~ 5 ~ z ~ f i f i \$ f i & ~ " f i . \$ \$ z & f i ~ 1  
 f i T & % 4

~ f i % & & ~ \$ z & z ~ % z i . \$ % ~ & ~ % ~ z ~  
 ~ % ! % f i T ~ \$ z & ~ ~ % ! ~ \$ ) / ~ z &  
 % ~ & f i z 1 ~ ! " f i ~ 4

! ~ ~ z ~ z & E ~ % ~ f i H - / f i \$ z E % ! " !  
 z ~ ( . " f i ~ . & f i ~ ! " f i % \$ ! ~ z & f i / ~ ~ %  
 f i z ~ \$ ~ ! ~ & ~ ! ! \$ ) / ~ \$ & % f i  
 f i ~ ~ & f i ~ 1 f i T & % 4 / f i ~ ! " \$ % ! z f i  
 % f i ~ % \$ ~ z ~ f i f i \$ % ! " ! ~ & % f i  
 f i ~ ~ & f i ~ 1 ~ ~ " H - ~ 4 j t ) ~ % ~ z ~ %  
 " " f i / & ~ % ! % f i T . E ) ~ \$ & % ~ & ! z  
 " \$ " \$ - ~ z ~ % ~ z ~ " \$ " f i f i z ~ f i  
 f i ~ z & \$ % z & f i z ~ " ! \$ \$ % z & f i z ~ ! ! % \$  
 % ~ & \$ ~ ! z z z ~ " ! \$ & % f i ~ z ~ ) f i / &  
 ! ~ & ~ / f i ~ 4

V f i \$ & ! H ! ) & % f i z & z ~ z ~ z \$ % ! z  
 f i % ( \$ f i f i \$ % & - ! ! \$ ! & \$ ! ~ ~ z ~ z % 4

T - ! ' % H - ! ' \$ ( / f i T . E f i z f i z " ! \$ z z & z ~ & - !  
 z ~ z ~ . & ~ ~ - \$ ) ~ \$ ! ~ & f i z % ~ &  
 f i z ! z ~ ~ z ~ z 4 V % \$ & ! f i . & ~ ~ - . \$ & f i  
 b " \$ & f i z ~ z ~ 1 4

\* . FIN N \*

J ~ f i . z & \$ % ~ \$ / % ! ) % z ~ & z ~ % ~ % f i ~  
 1 \$ / f i \$ z f i z ~ z ~ ! & z ! f i f i z ~ \$ ~ \$ % ~ &  
 J % f i f i ~ ~ & f i ~ 1 \$ ! ~ & ~ f i f i \$ z ~ - ! ~ ! \$  
 f i ! ~ ~ z ~ z & E ~ % ~ f i H - / f i \$ z E ~ \$ z ! &  
 " \$ " \$ - % ~ & " ! \$ \$ % z f i ~ ) / ~ z z ~ . & &  
 % f i f i ~ ~ & f i ~ 1 ) / f i / z ~ ~ % & ~ " H -  
 \$ " f i T - f i ~ % f i f i ~ ~ & f i ! \$ . \$ & " ! f i z f i ~ 4  
 ] / ~ . t ~ ! f i & ~ " ! % f i f i ~ ! ~ f i f i \$ E ! ~ %  
 1 H ! ) & % ! ~ f i f i z % @

17> J1) ~ % ~ % ~ " f i / & % " ! % f i T  
 ~ z ~ % & % ~ & ! z & " \$ " \$ - 4  
 i ~ z ~ % \$ & & / f i \$ z z 7 C ~ ~ %  
 ! ~ z ~ z ~ z ~ \$ % ~ z ~ " \$ " f i & z ~  
 % f i ~ / f i \$ % z f i z & f i z z &  
 \$ % z f i z ! ! ! % \$ % ~ &  
 \$ ~ ! z z z ~ " ! \$ & % f i ~ z ~  
 ) f i / & ! ~ & ~ / f i ~ 4

1C> J1) ~ % ) ~ \$ % ~ & ! z & " \$ " \$ - 4

] / ~ f i ~ 1 % \$ ! z i - ~ " H - ~ f i z ~ f i ~ 1  
 " ! z & z ! z f i z ~ & ~ z & z ~ z ~ " ! \$ " H - z z & 4  
 b z i - f i z & ~ ( . z & ! ~ % / ~ % z ~ z i E ) f i z &  
 ~ f i ~ 1 % \$ ( f i . & f i % " ! z z z & z  
 " \$ & ~ z i z 4

T & ~ " f i . \$ z z ~ \$ z & ~ % z i . \$ " ! z ! & ) ~ \$  
 & f i % ~ & ! z & f i z f i z ! & " ! % f i T ! \$ & ~ f i  
 ~ 1 % & " \$ ( f i . & f i % " ! z z z & z  
 " \$ & ~ z i z 4

z & ~ ( . z & ! ~ ! & \$ & ~ % ~ z ~ ~ z & z ~  
 f i ~ ~ z & ~ ! ) ~ f i ~ 1 ~ " H - z z &  
 & \$ % ! " ! % z ~ f i ~ 1 % ) f i z ! & ~ " H - 4 ] /  
 " f i . \$ z z ~ ~ % z i . \$ ) f i z z ~ " \$ & ~ &  
 & & ~ & z & ! % f i T ~ ~ " \$ " \$ - ~ % z ~  
 % ~ & ! z & " \$ " \$ - ~ % z ~ % ~ & ! z f i z 1 %  
 z ~ ~ & " \$ ( f i . & ~ % z ~ ! % f i T  
 " \$ & ~ z i z f i z & ( / f i T . \$ H % ( . \$ 4

J f i ~ 1 % \$ z i & ~ % ~ z & z ~ ! \$ % ~ & ! z & 4  
 J1) ~ % ) ~ \$ - ! \$ % ~ & ! z & f i z ~ \$ ! z % f i  
 ) / ~ & \$ ! z z ! & - ! \$ ( / f i T . f i z # f i ~ " ) f i z  
 ~ f i ~ 1 % 4

18967 " ! \$% & - ! ' \$ % ' & ' z ' & ' & ' - ! ' \$ %  
 " % % z i , \$ & / ( " " ! - " " f \$ " i % \$ " f " " "  
 " z ' & / ( " z - z " i " z " & i z f i " f \$ " i %  
 \$ " " f \$ " 4 / f % ) f i / " & z " 7 . % \$ & " f \$  
 " i % ) f i " ! z & " & " \$ ( f i , % " " ! , z , z & i  
 " \$ % " \$ & " & i z " ! \$ ! " " " z & 6 4

P#z Z% / # ~ ~ \$

] / . \$ z & f \$ " i % f i \$ " % " \$ & " & i z " ! \$ & .  
 " \$ f . \$ % " z " \$ z & % % z i , \$ % / " " z "  
 " / . % & 4



[ \$ f . \$ % f \$ " i ~ " " ! - % f i \$ z & ! & .  
 % & . \$ f i ) / . i D \$ z & % % z i , \$ \$ z & f \$  
 " i " " " ! - % f i \$ z & " z " " ! ( . & . i ! ! ( .  
 " ! . 4

] / . - \$ " " ! - " @

f i & . ( z & " . \$ & f i \$ z & i f i " " & %  
 f i & . % & z " & \$ f i % & z " & f \$ " i  
 " " ! - z " z & " z ! " " \$ " " f & i z " i \$ & " & i z  
 & " & " \$ ( f i , " - & % & " & i &  
 f i & . % & " i & f % " % & z " "  
 f i " . " z " z & - ! ! & \$ " f \$ " i % f i & .  
 ( / f i i .

T & . ( / f i i . \$ H ! ( . \$ & . \$ z & f \$ " i % \$  
 i . z . \$ H - z ! & " " ! - " 4 T & . % & z " " & " & %  
 / f i i / ( / f i i " " . i . \$ & i z f i " H z i f & " f i " i  
 " f \$ " & i z E & . \$ z & f \$ " i % \$ " " ! - " 4  
 Q ' \$ ( / f i i / ~ % " " & i E & ! & % i . \$ z & f \$  
 " i % 4 z & . ( . z & " " ! H f i & i z E & . f \$ " i  
 " ! z & i " z f & ( " f " & % & . ( / f i i .  
 " " . i . \$ & i z 4 z & . f \$ & " " ! - z " z & % & i . E  
 & . \$ z & f \$ " i f % f i " ) f & . z ! i /  
 " \$ " H z & i " % & \$ " i " & . \$ % ! ~ f i f i \$ j % 4  
 ] / . \$ z & f \$ " i f % " H - " " ! - " f i " % " ! z "

" " ! - z " z & \$ % ! " f % . " . " . " ) f & f i " "  
 " ) z f i f % " ! z " % 4

] / . " " ! - z " z & " & . \$ z & % % z i , \$ \$ z &  
 " f \$ " i f % i % f i " z " " - & . ) . f i i / &  
 " & ! \$ ! " & . \$ z & " % % z i , \$ f ) / f i / f %  
 " & \$ f i " " - & b " " " z & \* i % & f i f i " & i z  
 ^ - % & z i b \* ^ > | : " " i . < G > 4

] / . f i i / & \$ & . " % % z i , \$ % f i ! " " " z & & .  
 / f i i / \$ & . ( / f i i " . " . i . \$ & i z \$ & \$ # f \$ "  
 ! " \$ " f i & " " & & . % & \$ & ! & . f i " " & " ! \$  
 % " ! z " % & i . f i " f i & i z ! " & . \$ z & % % z i , \$  
 " \$ z & f \$ " i 4 z & . % " ! z " % & i . E & . \$ z &  
 " f \$ " i % \$ f i " & " ) f & & . z " . f i " z  
 z ! " z & ! " \$ " H z & i " % ( f i i " 4

] / . \$ z & f \$ " i % \$ z i & " " ! - " f i  
 % & " & i z % ) / \$ " ! ! ) f i " " & % ( . \$ & f %  
 " \$ " f i & " 4 Q ' ) f i & z " " \$ & " & " " - & .  
 " % & z " % & " i & 4

] / . \$ z & % % z i , \$ \$ z & f \$ " i ) f i ! z i - .  
 " " ! - " f i @

& . % & z E " % " ! z & . b \* ^ ) . f i i / &  
 % z % \$ \$ " f i % " & " & % & " & & . \$ z & %  
 " % % z i , \$ % " & f i " " " f i "  
 & . " " f i " f i & \$ i z " ! z & . " z & \$  
 " ! z % i . f % z ! & f i ! " " i . < G >  
 & . f \$ " i " ! z & i " z f & " \$ " f i & ~ / f i i / 8  
 f i " " " & % ( . \$ & 4

V# / # \$ f i z " " " "



[ \$ f . \$ % f z " " i ~ f i \$ " % % & . " \$ f . \$ %  
 " \$ & " & i z " i f i % @

7 z . f i f i \$ j %  
 & f i i / f i f i \$ j %  
 H ! ) . \$ i . i f i f i \$ j %

[ \$%&Z... "H-%'Z" \$&  
 %& \$f1 "!'Z z4TE" \$f1 ~ '\$Z&!'Hf98iZE  
 & %%Z " & \$f1 %&~&f~  
 "H-Z, z&~z! ~\$ ~" f8iZ " \$ & 8iZ &  
 & " \$ (f1 " - & % & !E" \$%&Z...  
 ~' ~' f9% "H- "Hzi ) f& & " \$%&f~  
 ~' 4[ \$%&Z... " ! " \$ & % %&f  
 !zfiZ" 8iZ ) f& ! \$ \$ & - " ! % 8iZ " ~ z"  
 ~ % & z " % & ! E&4



Y/ " A ! ' % / # ~ \$

FINN"  
 ] / . \$ % % \$ % z % \$ % ! \$ % f1 f1 " ~ & f ~ i  
 " ! z 8i ! " \$ ! ~ & " f1 & , " ! ! \$ % [ ! z ! &  
 Z ! " f1 ~ z - " ! Z " ! z , z 8i & ~ & " ! ! \$ % \$ " ! ! \$  
 8iZ " ~ z , ! % f1 " f1 E ! \$ . ~ z " ! E & ,  
 ~ ~ f8iZ ! ~ ! ! \$ % , ~ E , \$ % 4  
 ~ " \$ " , \$ \$ ~ f ~ ! \$ ! z & , " ! ! \$ % \$ & ,  
 Z ! " f1 f1 8iZ ! \$ ~ ~ f8iZ ! ~ ! Z " ! z , z 8i & &  
 " ! ! \$ % \$ ~ & ~ \$ % ! ~ \$ z " \$ f1 & % f1  
 f1 " ~ & f ~ i % f1 ! " \$ & ! ! \$ ~ ~ % f1  
 ' z f1 & z " ~ f ~ i " ~ " H - Z , z 8i 40 ! \$ ! z & ,  
 " ! ! \$ % z ' % & \$ , \$ ! z ! - " , \$ ! \$ ~ " -  
 # " f1 f1 ] & / z f1 f1 z % \* ! z & & z ~ " & ! \$ % ,  
 i , \$ , ~ % & V z / \* , z & \$ 4

FINN"  
 bZt - ' % % & ! ( , \$ % ) / f1 / ~ ( , \$ , z & % &  
 ~ z ~ " " \$ ( , " - i , \$ , ~ % & V z / ' \$ - ! ' \$  
 ( , / f1 , Z ! " ! 4K % f1 % & ! ( , \$ % \$ ! & , \$ % ~ &  
 " ! ( , \$ f1 % ~ z ~ ~ % ~ Z " ! z 8iZ ! ~ & , % f1  
 f1 " ~ & f ~ i % ~ z " 5 ! \$ & , " ! ( f1 f1 ~ i % 4  
 \* ! z & & z ~ " & ! \$ % , i , \$ , ~ % & V z / \* , z & \$  
 ! \$ ~ ( f1 f1 f1 & 4

O / z " " H - " E & , % f1 f1 " ~ & f ~ i % ~ \$  
 ~ ~ f8iZ " ! \$ & 8iZ ! \$ & & ! \$ . ! ~ &  
 ( , / f1 ! " ~ ~ z 8i z & & % f1 ! ~ & ( , / f1  
 ! z ) / f1 / & f1 " ~ & ! " " \$ % 4Y ! ) ( , \$ & , -  
 " ! z ! & " \$ & ~ & , @  
 / ~ ~  
 z . ~ E  
 ~ \$ %

^ f1 f1 " ~ & f ~ i % ~ " H - Z , & & &  
 ! ' & \$ % ~ & ' % f1 z % 4  
 ^ f1 f1 " ~ & f ~ i % ~ " \$ , " H - " @  
 ! z & , % f1 ! z ) / f1 / ~ z f1 " ~ & ! " " \$ %  
 ~ & & % & \$ ! ~ z ~ ~ f1 , z & ) f1 ~ / f1 / \$ &  
 ! ~ f & \$ ! ( , / f1 , " , ~ , z 8iZ ! \$  
 ~ ~ , z \$ 8iZ E , 4 4 f1 ~ % f1 f1 " ~ &  
 f1 " , z " z & - ! ~ & , ' % ! ~ & , % & , ! &  
 f1 " , z " z & - ! ~ & , \$ z & f ~ i %  
 f1 " , z " z & - ! ~ & , U ] %  
 T & ( , / f1 , \$ H % ( , \$ & , % f1 f1 " ~ & f ~  
 ~ i % \$ , z , \$ H - z ! & " H - " 4U " 8iZ f1  
 & , % & z " & & & / f1 / ( , / f1 , " , ~ , z 8iZ  
 ! \$ ~ ~ , z \$ 8iZ f1 ~ f & \$ ! " f ~ 8iZ ~ z "  
 " & \$ f1 , % & ~ & " H - Z , z & ~ z ! ~ \$  
 ~ ~ f8iZ " ! \$ & 8iZ & & & " \$ ( f1 " - &  
 % & , ! & 4  
 ^ f1 f1 " ~ & f ~ i % ~ ) f1 z ! & " H - f1 % f1  
 f1 " ~ & & ) / f1 / " ! z ! & , " & & % & z %  
 " \$ % & " H - Z , z & \$ % ! f ~ ! \$ ! ~ & \$ !  
 ~ ~ , z \$ 8iZ 5 " , ~ , z \$ 8iZ 4Q ' ) f1 & z " ,  
 " \$ & & " - & , ~ % & z " % & , ! & 4  
 ] / . % f1 f1 " ~ & f ~ i ! z & , \$ z 8i  
 " ~ % z ! , \$ % f1 , f1 z ! & " H - " f1 &  
 ! H ! ) f1 ! % & 8iZ %  
 b \* ^ / ~ % , & & ~ & & ~ \$ z 8i ~ % z ! , \$  
 % ~ & f1 z ! " " f1 " 4  
 & , \$ z 8i ~ % z ! , \$ % ~ & , ! & f1 z ! &  
 ~ % & z " 4  
 ] / . % f1 f1 " ~ & f ~ i ! z & , \$ z 8i  
 " ~ % z ! , \$ % f1 ) f1 " " H - f1 & , \$ z 8i  
 " ~ % z ! , \$ % ~ & , ! & f1 ~ % & z " E \$ , ~ \$ ! , % f1  
 ) / . & , \$ & , \$ z 8i ~ % z ! , \$ % ~ & f1 " " f1  
 ! \$ ! & 4



~ "H - Z ~ z & ~ z ! ~ ~ \$ ~ ~ " " ~ z ~ z ! " \$ & ~ z ~ z  
& ~ z ~ z " \$ ( f i , ~ ~ - & , % ~ & , ! &  
f i ~ , " , z ~ , z & - ! ~ & , \$ z & ~ f ~ ~ %  
O f i ~ ) " ~ \$ z f i ~ f ~ ~ % ~ ) ~ f i z ! & ~ " H - f i  
& ~ ( , z & ~ f i ~ ~ & ) / f i / ~ ! z ! & , ~ &  
% % & z B ~ \$ % & , ~ " H - Z ~ z & & \$ % ! ~ ! ~ % ! \$  
( / f i ~ ~ ~ ! , \$ & ! z 5 ~ ~ ! , \$ & ! z 4 ~ ) ~ f i  
& , z ~ , " \$ & ~ & ~ ~ - & , ~ ~ % & , z ~ % ~ & , ! &

\ ' & ! % \$ ' % \$ \$ / % z Z Y + \$ % t  
E ) Y ;

S Z ( % ~ \ ' & ! % \$ ' % \$ \$ / % z Z  
Y + \$ % t ( z # f i \$

] / , b ~ ~ ~ ~ z & ~ ! ~ % ~ f i ~ ~ z ~ ^ - % z ~ l b ~ ^ >  
~ & ! ~ \$ f i , % & ! ~ ~ ~ ~ z & ! z & ~ \$ z & B  
~ ~ % z ! , \$ % & - Z ~ , z % ~ ~ ) ~ f i / & % z % % \$ 4  
] / , \$ z & B ~ ~ % z ! , \$ \$ z & ~ f ~ ~ ! f %  
~ ~ & ( ~ & ~ ~ ! z ~ & ~ H - ! \$ , \$ z f i ) ~ f i / &  
~ & ! ~ \$ f i % 4 / ~ ~ ~ ~ f i ~ f i ~ & \$ i ~ z ~  
% ! ) ~ - ! ~ & ~ ! \$ z & B ~ & % 4 T &  
~ ~ ~ ~ f i ~ f i ~ & \$ i ~ z ~ ~ f i / & ~ " E & , \$ z & B  
~ ~ % z ! , \$ ~ f ~ ~ ! f % ~ f % ~ ! ~ 4  
] / , % % z ~ ! , % z ! & ~ ~ & ~ & @  
& , % f i , f i ~ ~ & ~ f ~ ~ i  
& , " ~ ! ( f % ~ f ~ ~ i  
& , ) f i ~ ! ) " ~ \$ z f i ~ f ~ ~ i  
& , U z ~ \$ , z ~ - ] , z ~ z ~ f i [ , ( f i , %  
] ! ~ ~ ! ~ % ~ f i ~ ~ ! ~ \$ ~ & - E & , \$ z & ~ ~ % z ! , \$  
z ~ ! ~ % ~ z ~

) f i & , % ~ & , ! & ~ ~ % z ~ , ~ ! \$ ~ & -  
f i ~ ~ ! ~ z ~ z & ~ & ~ f % ~ " ~ f i / & ~ % ! ~ % f i ,  
) f i & , f ~ ~ ~ ~ ! ~ f i ~ & & , % ~ & ~ ~ ~ z \$ % &  
) f i & , f ~ ~ , & ! z & ~ ! ! \$  
T & , \$ z & B ~ ~ % z ! , B ~ ) ~ f i / & f % B z % , \$ ~ ~  
& ~ z ! & ~ \$ ! ~ f i ~ & f i & ( / f i , ! , 4 4 -  
! ~ z ~ f i ! ! z ~ z \$ \$ % z B ~ ~ ^ ~ z ~ - z ! & , ~ ! , &  
~ ~ ~ " \$ , f i ~ & & ! ~ ~ ~ ~ z & B ~ ) ~ f i / & ~ & ! ! \$ 4  
T & , \$ z & B ~ ~ % z ! , \$ % ~ & & , % ~ & ! ( , \$ ! \$  
& , % ~ & ~ ~ % f i ~ z ~ \$ ~ ~ z ~ ! , " E / ( , &  
z ~ , % \$ \$ ~ ~ f ~ ) ! ~ \$ ~ ~ \$ f i ~ ! ~ & ~ z  
~ ~ & ! ~ \$ f i ~ i , \$ , ~ ~ % B V / \* , z & \$ 4

V ! \$ % ~ & \$ ~ % z % i , \$ , ~ % B V z /  
\$ ~ ! z ~ z ~ z ~ % & ~ & - ! ~ ! z i - ' % ~ % ~ &  
~ ~ ~ % B f i ~ % ~ & ~ / ( ~ ~ ~ z ~ ~ " \$ ( ~ ~ -  
i , \$ , ~ ~ % B V z / 4  
W & & , " f i , \$ ~ z ~ & , \$ z & ~ ~ % z ! , \$  
% ! ~ ! ~ ! ) ~ - % ! ~ % \$ , & , ~  
f i ~ f i ~ & \$ i ~ z ~ & ~ , & \$ z f i , ) / & , \$ ! \$ z ! &  
& , \$ z & ~ ~ % z ! , \$ f % ! ~ % z ~ z ~ ~ ! ~ \$ ~ & - 4

" ~ ~ F I N N ~  
T & , ~ ~ ~ ~ f i ~ f i ~ & \$ i ~ z ~ ~ f i ~ z ~ & %  
) / , z ~ z ~ ~ ! & ! \$ % z ~ ! z ~ ! \$ , \$ & z ~ ~ z ~ H  
f i ~ f i ~ ! ~ f i ~ & ~ \$ z & B ~ ~ % z ! , \$ % ~ & / ( ,  
& , \$ z & ~ ~ % z ! , \$ \$ ~ ! ~ z ~ z ~ / f i ~ % ! \$  
/ , \$ % ! f i & , % ~ & z ~ z & , ~ ~  
f i ~ f i ~ & \$ i ~ z ~ ! ! , % ! ~ 8 4  
T & , ( , z & ! ~ ~ ! H ~ z ~ z E & ~ ~ f ~ ~ i ~ ! z & B !  
' z ~ z ) ~ f i ~ ! ~ H ! ) ~ \$ z & B ~ ~ % z ! , \$ \$ z & ~ f ~  
~ ~ ~ " H - Z ~ z & ) / z & , b ~ ^ ~ ~ % ! ~ % ~ f i ~  
& , \$ z & B ~ ~ % z ! , \$ % ~ & ~ ~ ~ z & ~ %  
) ~ f i / f i ~ ~ z ~ / ~ % \$ ! , % & ~ z ~ & ~ f i ~ 7 C B  
z ! z & B ! ~ / ~ f i ~ z ~ ~ % z ~ ~ \$ ~ / ~ f i ~ \$ ~ z & B  
! \$ f i & , \$ z & B ~ ~ % z ! , \$ % ~ & f i ~ % ~ f i ~ ~ ~  
~ f i , z ~ ~ 4  
O / , z & , b \* ^ % z % ~ % & & , \$ z & B  
~ ~ % z ! , \$ % ~ & ! ~ ~ ~ z & f % ! ~ % ~ f i ~ ~ ~ %  
~ f i ! ~ & ! \$ ! ~ % & ~ z & ) ~ f i / & ~ ~ & ~ f i ~ !  
7 C B z ! z & B ! ~ / ~ f i ~ z ~ ~ % z ~ ~ \$ ~ / ~ f i ~  
\$ ~ z & B f i & & , ~ ~ ~ f i ~ f i ~ & \$ i ~ z ~ ) ~ f i  
f i ~ z ~ f i ~ & ) / , z & , z i f i , f % & B ~ ~ z ~  
\$ z ~ f i ~ f i ~ z ~ f i ~ & " E f i ~ f i ~ z ~ ! ~ & & & , \$ z & B  
~ ~ % z ! , \$ \$ z & ~ f ~ ~ ! f % ~ ~ ~ & ~ & ~ 4  
O / , z & , b \* ^ % z % ~ % & & , \$ z & B  
~ ~ % z ! , \$ % ~ & f % ! ~ % ~ f i ~ ~ ~ % ~ f i , z ~ " & E  
& , ~ ~ ~ f i ~ f i ~ & \$ i ~ z ~ ) ~ f i ~ f i ~ z ~ f i ~ &  
) / , z & , z i f i , f % & B ~ ~ z ~ \$ z ~ f i  
f i ~ z ~ f i ~ & " E f i ~ f i ~ z ~ ! ~ & & & , \$ z & B  
~ ~ % z ! , \$ \$ z & ~ f ~ ~ ! f % ~ ~ ~ & ~ & ~ 4  
O / , z & , b \* ^ % z % ~ % & & , \$ z & B  
~ ~ % z ! , \$ % ~ & ! ~ ~ ~ z & f % ! ~ % ~ f i ~ ~ ~ %  
~ f i ! / ~ ( f i \$ & ~ z & ) ~ f i / & ~ ~ & ~ f i ~ 7 C B  
z ! z & B ! ~ / ~ f i ~ ~ % ~ f i ~ z ~ ~ % z ~ ~ \$ ~ / ~ f i ~  
\$ ~ z & B f i & ! \$ % ~ f i ~ ! ~ z ~ H ~ f i ~ f i ~ ! f i % /  
~ % ~ - ! z i & , z ~ ! , % z ~ ~ ~ H ~ ~ ! & E &  
~ ~ ~ ~ f i ~ f i ~ & \$ i ~ z ~ ) ~ f i ~ f i ~ z ~ f i ~ & ! \$  
~ ~ ~ \$ , f i ~ & ~ ! - 9 % ! z ~ % ) / , z & , z i f i , f %  
% & B ~ ~ z ~ & , z E ~ , z ~ f i ! z ! ~ ~ ~ ~ z &

) . fi/ &% Z% \$ \$ ~ " fi % \$ Z & . \$ Z 88  
 " % % Z i . \$ % & \$ Z ~ fi # Z fi & ~ ! \$ i ! ! &4  
 O f& & . . . . . fi " fi & \$ i Z "  
 # Z fi & " E & . \$ Z 88 ~ % % Z i . \$ \$ Z & f \$ ~ i  
 f % ~ . . . & " & 40 f& & . . . . . fi " fi & \$  
 i Z " ! ! & & . \$ Z 88 ~ % % Z i . \$ \$ Z & f \$ ~ i f %  
 ~ . . . & " & 4

O / . Z & . b \* ^ % Z % % & & . \$ Z 88  
 " ~ % % Z i . \$ % & ~ " ~ Z & f % i ~ % f i j ~ " % Z  
 ~ ! & ! % % Z ! Z . i \$ . \$ & ~ Z ~ Z ~ H  
 fi " ( fi " E & . . . . . fi " fi & \$ i Z " ) #  
 # Z fi & ~ ! \$ ~ " \$ . fi ~ & i - 9 % ! Z % ) / Z  
 & . Z i fi . f % & & \$ ~ Z & . Z i ! ! & E  
 fi " fi ~ & i & & . \$ Z 88 ~ % % Z i . \$ \$ Z & f \$ ~ i  
 i f % ~ . . . & " & 4

T & . . . . . fi " fi & \$ i Z " f % # Z fi & " E  
 & . \$ Z 88 ~ % % Z i . \$ \$ Z & f \$ ~ i f %  
 ~ . . . & " & ~ Z " ) # Z i ! & . . . " ! - . 4

T & . . . . . fi " fi & \$ i Z " f % Z ! &  
 # Z fi & " E & . \$ Z 88 ~ % % Z i . \$ \$ Z & f \$ ~ i  
 f % ~ . . . & " & ~ Z " ) # ~ . . . " ! - . @

fi & . ( . Z & ! ~ . \$ \$ fi \$ Z & i fi ~ " ~ &  
 fi fi ~ " ~ & . . . . . % " \$ % & . " ! - Z . Z &  
 & \$ % ! "

fi " . . . Z & - ! & . % fi . fi ~ " ~ & f \$ ~ i %  
 T & . \$ Z 88 ~ % % Z i . \$ \$ Z & f \$ ~ i f %  
 . . " ! - . " E & . \$ & ! ~ fi " ~ & i Z ) #  
 fi " . . . Z ~ . . . @

& . \$ & ! ~ \$ i . ( Z & ( / fi . . . . . i \$ & i Z ~ %  
 ~ % % % ~ " - & ~ f \$ ~ i ! Z 88 i Z fi

& . \$ Z & " ~ % % Z i . \$ % ) . fi / & ~ & ! \$ ~ %  
 fi . Z & f i j ~ " - b \* ^

V ! \$ ~ & \$ fi i \$ Z ~ & i Z E % . : j f \$ ~ i " f % i -  
 Z . % % i . % i " ~ i . CH 4

FINN  
 J ~ ! \$ fi i & ~ ~ fi . Z & & & f % # / # Z \$ ~ \$  
 % ~ \$ ) / . Z " \$ " . \$ - \$ % & fi . . ! Z & . \$ ~ \$  
 ) ~ & & ~ Z ! Z & . \$ Z 88 ~ % % Z i . \$ % & ( / % )  
 . % & Z i - \$ ~ ! Z Z ~ Z ~ & / # Z \$ ~ .  
 " i ~ . fi & . \$ ~ % ~ & ) / . Z ( . \$ ! % # i . 4  
 M i ~ \$ i % & i % ~ & i . ! % & i Z E / # Z \$ Z 7C  
 - ~ \$ d i " ~ Z ~ Z ~ Z ~ Z ~ % ~ & ~ ~ Z  
 " \$ " . \$ - % " \$ ~ fi ~ Z ~ " ~ \$ " \$ f i & fi ~ Z &  
 \$ % & fi & & " ! . \$ \$ % & fi & ! \$ ! ! % & % ~ &

\$ ~ ! Z Z ~ Z ~ " ! \$ & . % fi . ~ Z " ) . fi / & ! ~ &  
 ~ / # 4

j / . fi ~ Z & ! \$ / # Z \$ % & fi & Z ~ % & . " \$ " . \$ -  
 % ~ i \$ ~ ) fi & . ( / fi . % % & ! fi & . % ~ &  
 . ! & ~ Z ! ] ! ] . & . \$ % & " E ! # ! ) . \$ ~ Z / ! \$ %  
 ~ Z ! ] ! ] . & . \$ % & " E ! # - fi ~ " ! \$ ~ Z ~ ) fi &  
 & ~ / # ~ % ~ & Z ~ Z ~ ~ & \$ % & i % & ~ & i Z % 4

b ~ " ~ Z & E . % . fi # - / # Z \$ Z E % ! i " i ) ~ - %  
 % & % " # i / & % ! % # i ! E ) . ~ & & . % ~ & ! &  
 " \$ " . \$ - ~ Z ~ " % ~ Z ~ " ~ \$ " \$ f i & i - fi ~ Z &  
 \$ % & fi & & " ! . \$ \$ % & fi & E ! \$ ! ! % & % ~ &  
 \$ ~ ! Z Z ~ Z ~ " ! \$ & . % fi . ~ Z " ) . fi / & ! ~ &  
 ~ / # 4

\* / # Z \$ ~ Z ~ Z ~ . 7 # . ! ! \$ % # i % - fi # \$ ~ ~ -  
 ~ Z fi " ~ & i f \$ ~ i 4 S ! & & . ! # ! ) fi i  
 fi " ! & Z & fi ! \$ Z ~ & i Z ) / . Z ~ f \$ ~ Z % Z ~ . %  
 \$ # f \$ - ! & " i ~ . ~ / # i fi & . \$ Z 88  
 " ~ % % Z i . \$ % ~ &

O ' \$ ( / fi . f % # f i . . ) fi ~ f \$ ~ i  
 & / Z ! ! i - . ~ % fi Z ~ & ~ ~ & & &  
 \$ Z 88 ~ % % Z i . \$ \$ Z & f \$ ~ i fi - ! \$ ( / fi .  
 ) / . Z & . % % & Z % Z % % & . ) . fi / & ! ~  
 & " fi i 7C Z ! Z & 8 i " / # i ! \$ i % % # i Z i  
 ) fi & . ) . fi / & ! ~ & Z ~ " \$ ~ " \$ " \$ f i &  
 / # i \$ % & fi & Z & . \$ Z 88 ~ % % Z i . \$ % ~ & 4

J / # fi ~ \$ ~ \$ ~ fi i / # i \$ % & fi & Z & .  
 \$ Z 88 ~ % % Z i . \$ % ~ & ) # i . % # i % -  
 fi # \$ ~ ! \$ . ( Z 7 # . fi & . \$ Z 88 ~ % % Z i . \$  
 \$ Z & f \$ ~ i fi " & % fi ~ " ! # f % # i Z ) / fi /  
 " i " ! ~ " \$ ~ Z . \$ % Z ~ f \$ ~ Z % Z ~ % E  
 ( Z ) fi & . f \$ ~ i & / Z ! ! i - fi & # .  
 fi - ! \$ ( / fi . 4 / ! Z i - Z ~ Z & . fi Z fi &  
 & f % # i . Z ~ ! . & i - f % Z ( . \$ & " i " ~ / # i  
 fi ~ \$ ~ \$ ~ fi i / # i \$ % & fi & & & . \$ Z 88  
 " ~ % % Z i . \$ % ~ & 4 O & . \$ ~ ! \$ % & Z i -  
 \$ ~ ! Z Z ~ Z ~ & & - ! " i ) ~ - % " i ~ . ~ / # i  
 fi ~ \$ ~ \$ ~ fi i / # i \$ % & fi & Z & . \$ ~ \$  
 % ~ & 4

T - i ' fi % & H ~ \$ ~ \$ ~ fi i / # i \$ % & fi & Z &  
 & . \$ Z 88 ~ % % Z i . \$ % ~ & Z ~ . % \$ & .  
 . . . . . fi " fi & \$ i Z " f % # Z fi & " E  
 fi " fi ~ & i & & . \$ Z 88 ~ % % Z i . \$ \$ Z & f \$ ~ i  
 ~ i f % ~ . . . & " & 4 ~ ! " i & . . . . .  
 fi " fi & \$ i Z " Z ! & # Z fi & ! \$ ! ! ! & ) / # i  
 & . \$ % & fi & f % fi % & # . " E i ~ % / . Z  
 fi % & # ~ & i Z 4 a . # i " fi " H - / . Z & .

fi"fi" & \$i"Ž") / fi" fi"fi" &  
 Ž"Ł %\$ &~&&, fi"fi" & \$  
 i"Ž" fi"fi" Ž fi" & "4T &, fi"fi" & \$i"Ž" i! %d' &! \$ \$ Ž" fi"fi" &E!  
 Ž! &&Ž%! \$& "/fi" i! Ž & "\$ Ž&Ž" %&Ži, \$  
 % & ž&fi" & %&Ž / ~% „ž \$" fi" 4  
 J" /fi" fi" \$" \$B" fi" /fi" \$ && fi" & ž &  
 "\$ Ž&Ž" %&Ži, \$% &) fi" % & fi" %  
 fi"fi" \$" i! \$ ( „ž 7 fi" fi" & "\$ Ž&Ž" %&Ži, \$  
 "\$ ž & fi" i! fi" & %

T" i! "i" ~ /fi" fi" i! \$" \$" B" fi" /fi"  
 \$ && fi" & ž & "\$ Ž&Ž" %&Ži, \$% & @  
 Ž! ( „ & % & ~% " \$" ~Ł" %! %&fi,  
 ' % & "\$ \$" /fi" \$ && fi" &  
 \$" i! Ž Ž, ž" " i! \$ & „ i, E%fi, ~ž"  
 ) „ fi" / & i! & „ /fi"  
 % " \$" /fi" \$ && fi" &) fi" & „ ( /fi" B%  
 % & i! & " i! \$" fi" i! & „ /fi" % &  
 Ž" ž" ~ & \$" B%fi" && fi" & %  
 V! \$" /fi" \$" ž i! \$" \$ & ž & „ & fi" i! 7CB  
 Ž! i! ž & B" /fi" E& „ \$ Ž&Ž" %&Ži, \$" \$ ž &  
 fi" i! Ž" i! \$ Ž" - ž! & „ ~ & i! & " 4

T & „ fi" B% fi" i! „ " i! - % E%fi" i! % ž! &  
 Ž" ž & && "\$ Ž&Ž" %&Ži, \$" \$ ž & fi" i!  
 ) fi" i! % „ " i! - 4  
 ] / „ b\* ^ Ž" - / ( „ „ & ~ & ~ & ~ & ~ „ % & @  
 fi" fi" \$ „ Ž" & i! \$! " i! " fi" " - „ \$% ž  
 ) fi" & „ & & & ~ & " fi" i! ž i! ( „ B  
 Ž i! ž & B" /fi" % & „ fi" % & ž ~ \$" /fi"  
 \$ && fi" &  
 fi" d " i! " fi" " - ~ Ž" H fi" fi" i! E% / ~%  
 - i! ž i! & „ ž i! \$! \$" Ž" H " i! i! &  
 fi" d " i! " fi" " - /fi" fi" /fi" \$ && fi" &  
 % & Ž E) / i! % ) „ fi" / & fi" \$" & \$ & ž & &  
 ! ~ & " fi" i! ž i! ( „ Ž" ž & B" /fi" 4  
 ] / „ % \$ „ „ Ž" i! % d) / „ ž & „ b\* ^  
 „ „ & i! & & „ \$ Ž&Ž" %&Ži, \$" \$ ž & fi" i! 4  
 [ „ „ & i! & ž & Ł „ % i! „ i! & i! / &  
 ! i! fi" fi" Ž" i! fi" & „ \$ & fi" i! \$" „ i! - fi" &  
 " fi" B% fi" i! 4



T & „ ^ Ž" && „ - / ~% „ ž \$ Ž! ( „ „ \$ Ž &  
 fi" fi" Ž i! " i! \$ fi" i! % & Ž 3E&  
 „ „ fi"fi" & \$i"Ž" " i! % ž! & fi" / &  
 " 4

FINAN

T & „ \$" 1 ^ M) ~ \$ fi" i! Ž" fi" &  
 fi" && Ž „ ž & i! % & \$" ž" & „ „  
 fi"fi" & \$i"Ž" fi" / & " % fi" i! & ž i! " % E&  
 b\* ^ fi" Ž" i! ž" & i! fi" i! 4) / „ \$ ž & " % & Ži, \$  
 "\$ ž & fi" i! ) fi" „ „ & i! fi" & fi" % & % 4  
 Y ( „ & „ % & Ž" / „ Ł „ " - # " fi" fi"  
 & / ž fi" fi" Ž" % & i! ž" %! % & fi" 4" i! ž & & ž  
 " & i! \$ fi" i! \$ „ „ % & i! / \* „ ž & \$4  
 b ž i! - / ( „ & „ % & \$" fi" i! \$ \$ " i! „ „ & ž  
 " & i! \$ fi" i! \$ „ „ % & i! / \* „ ž & \$4  
 E! \$" \$ & „ ž % \$" \$" \$! „ \$ & i! ž" i! & „ fi"  
 " i! % & Ž" ž" b\* ^ @  
 ^ fi" fi" & „ % & i! & \$" \$" - ~% & ž" fi"  
 " i! % & Ž & & fi" % " fi" / & " i! % & fi" i! ) fi"  
 - i! \$" ~Ł" i! fi" & & „ % & ~Ł" \$ & &  
 O / „ ž % & " E" " ~% & Ži, \$% i! " ž i! &  
 " i! % & Ž / fi" 5 / \$% i! fi" % / ) - ~% &  
 " i! % & „ ~% & Ži, \$B) fi" / & „ i! fi" &  
 "\$ ž & „ % & " % fi" Ž" % & fi" Ž" - \$" % i! & fi"  
 & „ b\* ^ „ fi" i! ž" i! & " i! \$ & -  
 " " \$" fi" & & „ ~% & Ži, \$B) fi" / &  
 " & i! \$ 4  
 M) " ~ž" i! % \$ ( „ H) ~ \$ fi" i! fi" & fi"  
 / " & \$4

Y+\$(%t \$~Ł%\$%

] / , . . . fĩ "fi~ & \$f~ Z" fhi/ & " fi-! ' @  
 & \$ & ^ Z ~ \$X - & " ! % fĩ Z 4! \$ @ fĩ & ,  
 fhi Z fĩ Z H ! Ł  
 ! Z ( / fhi % ) fĩ XUQ\_U ^ ^ & bE " \$ % & ,  
 ^ & \$ \$ ^ & " ' ' & Z ! Z " ! \$ & fĩ  
 O / z ~ z ~ " ! H & % fĩ Z " ! \$ \$ & - ! Z & ~ \$ Z & B  
 " ~ % % Z i . \$ % ~ & z " fĩ ~ & ! ! \$ fĩ " ' - & b \* ^  
 % % & Z ~ % z ~ " ! H & & , . . . fĩ " fi ~ & \$  
 f~ Z " fhi/ & " ~ z " ! ! % ~ ~ i ~ fĩ ~ & \$  
 ~ " " \$ . fĩ ~ & f- % fĩ % ! Z " %  
 T & , " ~ % Z i . \$ % ~ & fĩ Z ! & ! " " fĩ ~ z " & ,  
 b \* ^ % % & Z " & % & fĩ & , . . .  
 fĩ " fi ~ & \$f~ Z " \$ Z ~ fĩ fĩ Z " " ! , % Z ! & ! ! ~ 4

" . FIN/N"

T & , . . . fĩ "fi~ & \$f~ Z" " ! , % Z ! &  
 fhi' Z fĩ ~ & E & , % % & Z fĩ Z ! & z " fĩ Z fĩ 4 Q '  
 Z ' % & ! Z & ~ & z ~ ' & ! \$ fĩ " i , \$ " , % V Z /  
 \* , z & \$ " ! \$ % ~ & i ~ z - / fhi' ! z & , \$ z &  
 " ~ % Z i . \$ % ~ & 4

V! \$ " \$ \$ \$ fĩ ! \$ Z ~ fĩ Z E % : a \$ " Ł Z % ) fĩ  
 & b " " ~ z & \* fĩ % fĩ fĩ fĩ Z ^ - & Z :  
 I : " " i , 37-4

" . FIN/N"

S ( , \$ " fĩ , ~ z - & fĩ i . & , z % ~ & ' % fĩ Z  
 ~ z " ~ / fhi' % & i 4 4 " fhi ! ) E % fĩ , fĩ \$ " ' , %  
 & , ~ , & ( z , % & ~ & , b \* ^ 4 ) / , ' z " \$ fĩ  
 ~ z " \$ ~ \$ fĩ " / fhi' \$ % fĩ fĩ & % & Z Z ' % & ,  
 " fĩ " , z & \$ f- ! z & , % ~ & ' % fĩ z ~ z " & ,  
 ~ ~ Ł \$ % & ! & , \$ Z & B ~ % Z i . \$ % ~ &  
 ~ ~ Ł \$ % & 4  
 T z , % \$ E " fĩ % & , fĩ & ! & , " ~ % Z i , \$  
 % ~ & ~ Ł \$ % & 4  
 J z fĩ " ! \$ \$ & - Z ! ' z & " / fhi' % ~ & ! " " ~ %  
 fĩ fĩ \$ fĩ % & & / fhi' fĩ " ~ % ! ~ z " ~ fĩ z & E  
 fĩ % & " ! ~ fĩ " \$ ~ % fĩ , " \$ & fĩ Z ! \$ & , " / fhi' 4  
 V! H! ) & , Z ~ z " ~ & \$ \$ % fĩ % & fĩ Z % ! \$  
 fĩ % & H' fĩ Z ! ~ / fhi' \$ % fĩ fĩ & % & Z % 4



[ I OYFPO^ E Z% / ! % # + z ' & ! Z%  
! # z % % z Z \$ + \$ % ! ;

FINN^  
/ / aMUBJVUF % & Z \$ ' ' % & ! z ' ' & z ' ' fi z & z ( / fi ! ' ' ' z & E % ! z i % & ! \$ % & ! & % / ( ' ' z ' ' & z ' ' ! \$ \$ & - 4 J ! ' / - ! ' \$ ( / fi ! f % # ' f ' ' ) fi ' aMUB ^ JVUF % & Z E & ! ' % fi fi ! ! z f l \$ fi & ! ( z & z ' ' fi z & z ' z ! & ! \$ ! ' ! ' & Q ' % ! ' ! & \$ ! \$ ! ) - % fi ' ' \$ ' H - z ' ' ' & ! ' \$ ' fi ! i % & ! & ! \$ ( fi ! i \$ ' E ) & ! \$ z ' & ' fi ! z ' fi z %

aMUBJVUF & E % \$ z ' fi z ' % \$ % & \$ & & ' ' ' z & fi ' ' & fi / ' \$ ! ' % % & ' fi z %

aMUBJVUF fi & \$ z % @  
fi W ^ a\_K ^ fi & \$ z % ! ) \$ ' H - ! z ( / fi ! % ) fi [ ' ] Mb S \* a\_K ^

fi E ! z ( / fi ! % ) fi [ ' ] Mb S \* a\_K ^ E & \$ ' ' \$ % z % % & z ' ' & ' & z ' z fi z fi z z i \$ ! ' ! H fi z fi z ' & fi % & ' fi z % fi ' \$ fi ' ' \$ fi ! i % & ' fi z % E 4 4 ) / z ' / - fi ' ' fi z % \$ ' ' ' ' z ' & ( / fi ! ' z ' \$ & \$ ! \$ ( \$ & \$ % ( \$ ! - T & % & ! & \$ ! z ! & \$ ! z % @

O / z & ( / fi ! f % & fi z \$ E Z ! ( & ' ' z % & ! \$ % & ' z % fi / & - 4 ] / % & ! & \$ & z % fi z fi f % \$ ' ' ' z ' & ! ' z fi z ' / z fi z f % \$ z ' % " 4

FINN^  
i ' E % \$ & z ! ' ! - ' z ' ' z ' & ' ' ' % - ! ' ' f l % & % % &

i ' E % \$ & z & \$ z \$ z ! ! f l ' & fi & ! ! & H ! \$ / fi " & % & ) / z \$ % & & ! & % & / \$ f % \$ f % & & % & % z ' z ! \$ & ! f l ' & ! ' ' ' z ' ' ' z ' ' ' 4

i ! \$ fi ! z ' fi z ' ! ' & % & ! & ' f l % & z & z ' ! z ( z fi z ' z ' fi z fi & ! \$ & ' fi & aMUB ^ JVUF E z ' ' z ' fi & ! ^ & ! & ' f l % & z & % & fi z ! ' ' i 394

NO) R5 | \ | ' " ° # \$ % / Z % \$ 2 NO) R5  
[ | \ | & & # + ! ' " ° # \$ % / Z % \$

SU\* X&Mb / ' ' \$ % & fi & S U \* X&Mb P . ' \$ / ' ' \$ % & fi & z ' \$ ' % " \$ & ' fi z ! ' & ' \$ fi \$ B z ' \$ z & ' % z i \$ B / ' ' z ' z ' E 4 z & ( z & ! ' \$ ! H fi z ! ' ' & fi % ( \$ & E & S U \* X&Mb / ' ' \$ % & fi & S U \* X&Mb P . ' \$ / ' ' \$ % & fi & ! z & ' \$ fi \$ B z ' & ' \$ z & ' % z i \$ % & ' & \$ z ! ( ' ! \$ ' \$ % z ' ' ) ' \$ % / f % " \$ ( fi % & \$ / ' ' % " ! \$ &

FINN^  
[ ! z ! & ' / z - ! f l ' & ! 4 4 ' ! & z i \$ & & S U \* X&Mb / ' ' \$ % & fi & S U \* X&Mb P . ' \$ / ' ' \$ % & fi & S U \* X&Mb P . ' \$ / ' ' \$ % & fi & S U \* X&Mb P . ' \$ / ' ' \$ % & fi & z - z ! & ' z ' fi z " \$ " \$ - z ' fi & ! ( z & z ' \$ z z ' ! H fi z z z - z ! & ! \$ & " \$ & ' fi z & - \$ ' fi z ' & " \$ ( fi 4

FINN^  
^ & \$ / ' ' \$ % & fi & ! ( \$ % z ' ' i % z ' ' z ' fi z ) / z & S U \* X&Mb / ' ' \$ % & fi & S U \* X&Mb P . ' \$ / ' ' \$ % & fi & z ' \$ ' & ! \$ ) / z & f i z ' ' & f ' i % ! \$ ! ( f % f ' i % \$ ' " H - " E ! \$ & - z z " \$ ( z & z f % ! z " ! & ! - 4 ) / S U \* X&Mb / ' ' \$ % & fi & S U \* X&Mb P . ' \$ / ' ' \$ % & fi & ! \$ f i z ' ' & f ' i % " ! ( f % f ' i % z z & \$ ! z z ! & \$ ( fi & fi z z ' " \$ & ' fi z z 4 [ ! z ! & ' z - % & \$ / ' ' \$ % & fi & ! ( \$ &

T & S U \* X&Mb / ' ' \$ % & fi & S U \* X&Mb P . ' \$ / ' ' \$ % & fi & z ( ' ' z ' fi z \$ ' fi z ' ' fi z & z % & S U \* X&Mb / ' ' \$ % & fi & S U \* X&Mb P . ' \$ / ' ' \$ % & fi & ! z & ' \$ fi \$ B z ' \$ z & ' % z i \$ % & ' i " i 3H4b & \$ f % E & ' ' fi z ! " \$ & ' fi z ) fi z ! & ' ( fi ' ! fi & ! ( z & z z ! & \$ z z z ' ! H fi z 4 S U \* X&Mb / ' ' \$ % & fi & S U \* X&Mb P . ' \$ / ' ' \$ % & fi & & & / ( ' ' z ' fi z \$ ' z z ! ( ' ! \$ ' \$ % z ' z z z ! H z i \$ ' ' f l % & 4

FI NN\*

V! \$-! '\$"\$ & % ~&#Z E" \$f( ! !Z-) f& "\$ "\$ \$-  
 " ! %&#Z " / " " \$ %&# f&#4

J " f! %&# / " " \$ %&# f&#% & ~&#f! % % ! ! %  
 & & / " " % " ! %&# f! " z" & " " z& \$ ! ~ &  
 / " " \$ %&# f&#% " ! \$%&# " " " ! ~ & / " " "  
 " & - ! ( ! 4 / f! ) f! \$ " " " & " ! & z& f! ! \$  
 f! f! \$ & & / " " " z" z " " z f! & ( " z& " z  
 " " f! z& \$ %&# f! \$ %&# ~&#Z 4

I " \$ %&# Z ~ % # " # " NO) R5 I \ | " " °  
 # \$ % # / Z % 2 NO) R5 I \ | & , & # + | " " °  
 # \$ % # / Z %

A ! z # % Z % \$ " % Z z % \$

FI NN\*

V! \$ \$ % z % a ~ % % & E / ( & SU\* X&Mb / " " \$ %&# f&#%  
 / " " \$ %&# f&#% SU\* X&Mb ! " \$ / " "  
 \$ %&# f&#% / " " " z " " & z " ! & f! "  
 i " \$ " " %&# V z / \* z & \$ " & \$ " \$ " \$ z "  
 " ! H f! z 4

FI NN\*

O / z " " % f! " " " z & SU\* X&Mb / " " \$ %&# f&#%  
 \$ %&# f&#% " % f! z E z " z " % \$ - ! ' \$ f! " \$ % !  
 z ! & " ! z " " " ! / & " " " z & / " "  
 \$ %&# f&#% " % f! z " z " & " ! ( " \$ 4 V f! \$ &  
 ! % \$ & f! " ! " \$ % ! & f! f! f! % 4

NO) R5 I \ | " " ° # \$ % # / Z %

M! % &# & SU\* X&Mb / " " \$ %&# f&#%  
 \$ # f! % ! & ! %&# z ! & 4 T - ! ' / ( "  
 " f! f! ! & \$ % &# & SU\* X&Mb / " " \$ %&# f&#%  
 \$ %&# f&#% / ( & f! ) ! \$ " " \$ f! " ! ' & ~ &  
 # ~ f! f! " % " f! f! & ) ! \$ % ! " E 4 4 z  
 " & ! f! " i " \$ " " %&# V z / \* z & \$ 4

] f! & & " ! ~ & SU\* X&Mb / " " \$ %&# f&#%  
 " " % f! z " ! \$ " \$ % f! & " f! " &# z ! "  
 ~ \$ \$ ) " 4

a' % & SU\* X&Mb / " " \$ %&# f&#% & ' % f! z  
 " ! ) z f! & " f! " &# z ! ~ \$ \$ ) " " % ~ \$ %  
 f! ) f! ! 4

V f! z - " " % & SU\* X&Mb / " " \$ %&# f&#%  
 " " % f! z " " z f! & " f! " &# z ! ~ \$ \$ ) 2  
 ' z &# & " " % f! z " z i " ! % 4

M! " & & f! " \$ " " \$ " ! & & % " ! z "  
 SU\* X&Mb / " " \$ %&# f&#%

NO) R5 I \ | & , & # + | " " ° # \$ % # / Z %

T - ! ' / ( " " f! f! ! & \$ % &# & SU\* X&Mb / " " \$ %&# f&#%  
 a Mb ! " \$ / " " \$ %&# f&#% / ( & f! ) ! \$  
 " " \$ f! " ! ' & ~ & # ~ f! f! " % " f! f! &  
 ) ! \$ % ! " E 4 4 z " " & ! f! " i " \$ " " %  
 W z / \* z & \$ 4

M! z ! ( " \$ % &# & ! " " \$ z & ( / f! f!  
 " ! " z " z & ) ~ H & 4

V f! \$ % &# & ! " " f! & ! ' f! "  
 " " & z z & SU\* X&Mb ! " \$ / " "

- \$%\$&f&Z" & \$~\$!(, \$! & /, ~"
- \$%\$&f&4
- a' % \$ % \$&f! & ! ~ (!) Z) ~ \$ % Z&f! - !
- /, ~ \$ & /, ~ \$ %\$&f& " ! - Z, Z&
- Z, / ~ ZfZ, Z! , 4
- a' ! ! & \$ % \$&f! & ! ~ 4
- VfZ - \$ % \$ & SU\* X&Mb ! , ' \$ /, ~"
- \$ %\$&f& ' % f! z ~ " 2 ' Z&f& Z! , 1, %4
- M) " & & f% " \$ " , ' \$ ! \$ & % ! Z"
- SU\* X&Mb ! , ' \$ /, ~ \$ %\$&f&4
- a' & \$ % \$&f! & ! ~ " 2 f& & ( / f! ,
- ' ! ' Z, Z& ) ~ H, &4

Y" % " 19\$

A ! Z#%Z%\$ % Z%\$

] / , ' % ! ~ f& ~ Z& \$ / f! \$ %\$&f&f%\$ # f\$ "

- ! ) f& ~ H 36 % & % & & [ f%\$&f& !

\* ! ' Z' f! E H K 4 4 \$ \$ f% \$ f! % Z" ~ H \* ~ Z" ~ f! Z

" \$ ( f& , %4

U( , Z) / , \$ & f% f% Z! & & , ~ % E H ( / f! ,

! " " ~ Z& % ! ' ! / ( & , f\$ % & , 18%

~ % & Z, " ) / , Z & ( / f! , f% f& Z! & f! Z 4

^ , : \* / f! \$ Z f& & ( / f! ,

! " ~ 1, 3; > ! \$ ~ \$ & \$ f& ! \$ Z ~ & f! Z ! Z

f& ~ Z& % Z" / f! \$ Z & \$ ( f& ! f& & ( / f! ,

~ % ) , H ~ % Z / f! \$ %\$&f& & % & Z %4

FIN/N"

J1) ~ - % % & Z - ! ' \$ % & & ! & ! \$ ~ \$ f! f! ! ~ 4

J1) ~ - % Z ~ 1, % \$ ~ H ! - ! ' \$ ~ % % Z! , \$ % \$

" \$ " , \$ - \$ %\$&f& " 40 ' ~ Z" - ! ' \$ ~ % % Z! , \$ %

% ! ' ! ~ 1) ~ - % ) ~ \$ % & , 18%4

V f! \$ & ) ~ \$ ~ Z" " \$ " , \$ - ~ % & Z ~ Z"

" ! %\$&f& - ! ' \$ % & , 18% \$ & - f& \$ ~ % % - ! ' \$

\$ f! ! ~ f! f! \$ % Z" & , f! f! - % ( , \$ & f& Z

~ ~ f! , Z&4

T - ! ' \$ , ( , \$ f& Z ~ ~ f! , Z& E - ! \$ f! f! \$ % Z

' ! Z&f! \$ - ! Z! \$ % ( , \$ ) f& ! ' & - ! ' \$

% & & ! & " \$ " , \$ - ' 1, " 40 f& ! ' & - ! ' \$ % &

' 18% ' 1, " E - ! ' \$ Z' / Z! \$ f! f! - & / f&

& , f& & f! \$ ! & ( / f! , ! \$ , f! & " \$ Z

f&4Q ' ~ Z , % \$ f! % - f! f! \$ " ! \$ f! , " 4

z & % Z , ° \$ % E& , " ! % f! f& ! ~ f! f! \$ ! \$

~ , & f! , % % Z , " f! - ! ' ~ \$ " \$ " , \$ - ) , \$ f! ,

- ! ' \$ % & , 18% / , ~ f\$ ~ 1 % ~ Z ! Z! - " \$ & &

~ % f& & Z" ~ f! & ! " " ~ Z& % \$ " \$ " , \$ -

) , ~ \$ f! & , f\$ % & , 18%4

FIN/N"

S( , \$ f! , f& ~ Z ! ( f& ! ( / f! ) f& & , % ~ &

~ ~ 1, \$ %\$&f& Z , ~ , % f! - \$ ~ f& , " ! %\$&f& ~ %

& f% ~ Z , ~ ~ Z! , \$ " %4Q ' ' ! ' ! ' % f! , ' Z" , \$

& , % ~ & , 18% ~ ! H f! f& Z 4 T - ! ' % f! , ' Z" , \$

f& & % & , 18% ! ' ! " ~ ! - ! \$ , ~ & &

~ ~ ! Z, Z! \$ Z, " 1, 4] / & ! ' ! " ~ % % \$ f! ! %

! \$ ( , Z ~ & f! f! \$ f! %4 / , % ~ & ~ 1, \$ % & Z"

% & , 18% \$ ( f! , & , ~ % & %\$&f& ) / , Z &

) , ~ \$ , \$ f% f& ~ " ! %\$&f& & & f% % " f! / & ~ %

" ! % f! , ~ Z" & , % & , 18% \$ " \$ " , \$ -

" ! %\$&f& , " ! Z & , ! " - 4

FIN/N"

S( , \$ ! , & Z ! \$ " , ! " ! , \$ f! , f& & ( / f! , & ~ Z

& , \$ ~ \$ % & , 18% ( ~ f! ! 4i ~ 1, % \$

( , \$ ! Z, \$ f! f! , f& & ( / f! , f! ! \$ \$ & -

\$ %\$&f& , " ) f& ~ % " \$ & % & , 18% S( , \$

' % ~ % & , 18% ! Z ! \$ & ~ Z ! Z , " , \$ % Z ~ &

& Z , 4

FIN/N"

[ ~ Z ~ 1, ~ % & , 18% \$ % & , 18% & & / ( ,

~ Z % ~ f! & " & %\$&f& ~ Z ~ ~ f! , Z& Z' % &

~ \$ " ! " ~ Z" & , f\$ ~ Z" / ! \$ f! " ! f& & Z' % &

~ f% , " / , " 1, " 4

b Z! - ' % % & , 18% / f! / / ( , ~ Z ~ " " \$ ( ,

' - i , \$ , " , % & / Z / 4

[ ! Z! & Z ~ 1, ~ Z - Z ! " f! f! & f& & & , % ~ &

' 18%4 / f% ~ Z ! , ~ & ' Z f& & Z" ~ ~ & f! & f! Z

! ~ & , U] [ % \$ & & , f\$ ~ f! \$ & ~ & & ) / , Z

Z , ° , % \$ 4

[ ! Z! & ! ~ / ! \$ ~ , % ~ & , 18% ~ % & f% Z ~

~ % ( , \$ - ) ~ 1, Z & Z ~ 4 E ~ \$ % & , - Z -

Z! & , ~ ! , & " \$ ( f! , ~ , # ~ & " \$ & & f! Z 4

Y ( ~ H ) ! \$ ~ ~ \$ f! ! ' & Z! - - # ~ f! f! "

& / Z f! f! Z % ! Z & & Z ~ & ! \$ f! , "

i , \$ , " , % & / Z / \* , Z & \$ 4

) Z## %&\$ " Z , % " \$ " % " " B\$

FINN

K^U^W] WU]^ aMbU\_MQ

^ & ; i&%" z! z! -)! \$ / z ' % " \$ " \$ -4S (, \$) % % & ; i&fz z-! & \$ ) - & z z % " % \$ % " i& % % % z E % & z & ! " \$ % i&fz % \$ % i&fz % \$ % i&fz % (, z& z z " f, z &

U / ! " " " z&%" ! " ) " \$ & ; f\$ % & ; i& ~ & H & z % E " " % % & ; i&fz ! " \$ " " & ; f, f, f! ! " " z " ! & z&f% (, \$ & ! i&fz % \$ % z " " f, z & f, f " f, i \$ ! (, \$ & ] / , f, i & \$ & \$ % z f, i & % & z f, i " " % ^ M ! " f, i \$ \$ z & z f, i " E " f, i \$ % z f, i z , " i E " \$ z & z " % z i , \$ \$ z & z f, i " i E % f, i " " & z f, i " i E " i (f, i z f, i " i E) f, i " i ) " " z f, i " f, i " i % ! \$ & ; f, i ) f, i " i ) % E U z \$ , z - ] , z % z f, i [ , (f, i % & ; i& ! \$ , f, i z f, i " z " \$ z & z & z , ! i & \$ & z ] / , % & z f, i % , f, i z " & z / z " & " \$ & z z ! " z \$ & " \$ " \$ - i & " ! " " z & f, i " z f, i " z z f, i " z z f, i " % i " \$ & z f, i " i E " z " U ] [ % z " f, i i & f, i f, i " z " f, i " i E) f, i " i ) " " z f, i " f, i " i E " z " U ] [ % z " & ) / f / , " " \$ % & " " H - z , z & z % ! " % z " f, i " z f, i \$ ! (, \$ & ) f, i " i ) " " z f, i " f, i " i % z " U ] [ % z

S (, \$) , \$ & % ! " \$ " i& z " \$ -! \$ \$ E " \$ % -! \$ z " f, i \$ " -! \$ % ! " \$ , \$ z z \$ z & z " \$ % E -! \$ " - ) ! " z (, & ! " \$ ! \$ " \$ 4 / & ) ! " f, i " \$ % & / z " ! / " z " z " z " z " i&fz % [ / , % & i& ) ! " i&fz " " i& -! z " / ! \$ , & z \$ % \$ ! " ! z , z E) / f / " i " % (, \$ - i&fz % z & z f, i ! \$ z % % / -! \$ ! f, i \$ ! \$ % z , z 4

J " f, i % & z % & ; i&fz & z & z % ! " \$ % z z f, i ! " z & z " % ! % " ! % f, i , & z f, i " ! " & z % ! " \$ 4 z z ! " z ! & z / & z , z " 4 S (, \$ " % & z % ! " \$ " ! z z z ! " z & z % & ; i&fz " \$ -! \$ " \$ 4 ! \$ z f, i " " \$ ! % E -! " z " f, i % & z / f, i & z & z % & ; i&fz ! & z &

al % z z & z ! " " i&fz ! ) " % ! % f, i ! z -! \$ / f, i % z " z ! & z \$ % & z " " z , z 4 z & z ! " " i&fz ! % z z , z " \$ % -! \$ " " ! z , z E z ! " i " " % % \$ % i&fz % z f, i % f, i % z " \$ % 4

S (, \$) , \$ % & ; i&fz (, \$ z f, i ! \$ " z " z ! " ! f, i " z f, i ! \$ ! z -! \$ " ! & z f, i E % / -! " -! " % % " z % z , -% & z % z & % z f, i / & z " % z f, i % z f, i % z

i z , % \$ & z % & ; i&fz ! ) " -% z z % z ! z 4 z , % , f, i " z \$ ! z & z f, i ) / z ) , z z ! ! ! % " z z z 4

S (, \$ " % & ; i&fz ! z ! z \$ & z z ! z , " \$ z z & z z z 4 ! z ! z " % z z % & z i& z " \$ z z " " \$ z z z z ! z & z " \$ z z ! \$ ! z \$ ! f, i " z z & z % z z z z 4

^ & ; i&fz ! " z ! & z ) ! z & z f, i z " 4 z " \$ % E -! ) ! " z ! z & z (, & z " H) f, i & z & z % & ; i&fz " f, i z f, i z & z z " & z \$ % z ] / , & z f, i " % & ; i&fz " f, i z f, i -! \$ ! " -! " ! " % z f, i % z f, i % z

a \$ i z z z & ) z , z % ! " " i&fz ! ) -% % z " " z z ! " \$ " i&fz ] / , ! " " i&fz ! z z z % ! " i " " ! % z z " " % ! ) " % ! % f, i ! z z & z / f, i % z ( ! f, i z -! % f, i , " \$ % z \$ ! z z & z " ! z , z 4

al " & z % & z " z % z z " ! % z z z & z f, i z % " \$ % ! " % ! % f, i , 4

\* / , z -! \$ % & ; i&fz ! z z z z (, z z z z , % \$ z f, i " \$ " \$ -! % z z z " 4

S (, \$ " f, i " -! \$ z & z & z f, i z z z z z z , z E " % ! " \$ E ! \$ z z & z % z 4 ] ) -% z , " ! & z & z & z ! ! \$ f, i " \$ z & z & z % z & z

O / z " f, i ! " % & ; i&fz % " \$ f, i z z z z z % z f, i z z z z " ! \$ z z z z z z / f, i \$ z z z f, i " ! % z % z z z ) " % z ! H ) & z / f, i " % z z z z " z z z z & z z z z z z z z z z z % z

FINN

[ ! z ! z " % & ; i&fz (, \$ % z " , i , % z ] / , - " ! " & z \$ 4

[ ! z ! z H ! ) & z % & ; i&fz i , & z " i / & z z , " ! ! \$ ! z z & z % & z f, i z z z z z z " / z z z z 4 ] / f, i " ! " z z z " z & z % & ; i&fz

S. ( \$ % & Z " & & Z ~ E. Z ! ~ f i f i ~ x i z % & % ~ & ~ . i & 4 / f 9 ! ' ! ' f i ~ f s & . ~ . x i . z . % & ~ & . % ~ & . i & 4

P \$ % Z / Z ~ \$ " % " P & S

FINN  
J ~ ! \$ f i & ~ ~ f i . z & % & % f i % ~ / f i \$ z ~ \$ % ~ \$ ) / . z " \$ " . \$ - \$ % & f i . ! z & \$ ~ \$ % ~ & % ~ z ! z & . \$ z & % ~ z i . \$ % ~ & 4 / ' % ) . % & z i t - \$ ! z z . z ~ & ~ / f i \$ z ~ . " ! ~ . f i & \$ ~ \$ % ~ & ) / . z ( . \$ ! % f i . 4 M i ~ \$ ! . % & ! % ~ & ! " ! % & z E ~ / f i \$ z ~ 7 C ~ . \$ & ! ~ z ~ z ~ z . \$ z ' % & . % ~ & ~ z ~ " \$ " . \$ - % " \$ " f i ~ z ~ " " \$ " f i & t - % f i . " / f i \$ % & f i & % % & z ! \$ ! ! % & \$ % ~ & \$ ! z z . z ~ . ! \$ & . % f i . ~ z ~ ) . f i / & ! ~ & . / f i 4 M i \$ ~ ~ f i z i t f i ! z ~ & z E % . & . : \* / f i \$ z z f i & . ( / f i . : % ~ & z 4  
J / f i B & % f i ! ~ % f i ! % \$ ~ & t f i f i \$ f i % f i % % f i z f i f i ~ z & - f i \$ ~ % " f i & . / f i \$ % & f i & % ~ \$ z ! & \$ " . \$ - % " \$ " f i & . ( / f i . ~ z ~ 5 ! \$ & . / f i f i z i & \$ " . \$ - % " \$ " f i & . / f i \$ % & f i & 4

- J ~ f i % & % ~ & z ~ z ! ( . & . ~ ~ E \$ % & ~ z ~ i z ! % & . \$ f i ! " ! % & z i ! " . ? 9 > 4  
- a ' h & % ~ & . i & % z ! ! & t - & \$ ! / ' . i & % % i ' f i . ~ 4  
- O f i z ! ' & & f i z i . f i z i ' f i . & . % ! ' ! " . \$ % ~ & z i ! ~ & . % ~ & . i & ~ \$ % & % . z f i t .

! ~ ! ' \$ % ! ' ! ' . \$ ~ z ~ & . ! " % ~ & z ~ ~ \$ % % - ! ' \$ " . i ( f 9 4

- U z i ~ i . ' . i & & z i ' . . f i ~ ' ' E . 2 4  
- T z . % % \$ E ~ " f i % & % ~ & . i & & & . ~ " " \$ " f i & / . f i / & ! " . i . 3 9 > 4  
- T z . % % \$ E " H " " ) ~ \$ % z & & % ! ' ! ' \$ % ~ & z i ! ~ & . % ~ & . i & & & i / & z & & . i & ~ \$ % & ! ' \$ ! " - 4

J H % ~ & . i & % . . " & & . " f i . \$ B % ~ & . i & \$ # f i " . ) f i . ~ % ~ f i % ~ & . i & \$ & & \$ & % " \$ t ~ ~ % & z ~ / f i \$ % & f i & % % & z % f i & . ( / f i t . 4 M i \$ ~ \$ & . \$ f i ! z ~ & z i ! z % . f i t % ~ & . i & \$ & & \$ E % . ! " . i . 9 7 > 4  
M i \$ z ! \$ f i ! z ~ & z i ~ ! ' & \$ ! . ~ & i & . % ~ & . i & ) f i \$ ! . % " & z 1 E % . : M i . ~ & i % ~ & . i & % ! " . i . 3 G > 4

Y " % " P % ° f & \$ % ~ Z %

] / . % ~ & . i & ~ " f i % z . z & ~ z ~ & z ~ ~ f i % & % & . " f i . \$ B ~ z ~ \$ z & % ~ z i . \$ % ~ & . i & & & . ~ " " \$ ! ~ - ! ~ & ! ~ " ~ z & 4

] / . i & % & " f i & i / & z ~ % f i / & - ) / . z @ - ! ' . z i ~ i . & . i & & z i ' . f i & . i & ~ ' ' E . z ~ - ! ' & . z & \$ & & ^ z ~ \$ & - & " ! % & z @ f i & . f i z f i z i H " E 4

] / . % ~ & . i & ~ " f i % z . z & ) f i ~ " " t - \$ & ~ & z ! \$ . f i ~ z - % ~ E f i ~ . & ~ & " . & . z & ! ~ " ~ z & z ~ & . % ~ & . i & 4 ! z ! & ! " ! z & & % ~ & . i & & i / & - ) / f i f i f i ~ ~ f i % & i . 4 Q ' ~ z % f i / & . % ~ & . i & ~ ~ f i % z . z & z ~ z ! ~ f i & . ! z 8 ! ~ \$ " ! z ~ " & \$ ! " . i . C C ? > 4

] / . % ~ & . i & ~ " f i % z . z & f i z f i & i \$ t ~ \$ & ~ & . a M U S J V U f ' ! z ( . z f i z . ~ z ~ & z 4 ! \$ f i ! z ~ & z i ~ ! ' & a M U S J V U f ~ z ~ . ! ' z " f i & . : a M U S J V U f i ~ z & f i ~ & \$ ! ~ " ~ z & " \$ & ~ & z % % z > % ~ & z i ! " . i . 3 C > 4

Q ~ P & / ' i % ° f & \$ % ~ Z %

Q ' ~ z ~ ~ f i % & % ~ & . i & . f i / & ! z & . " f i . \$ B % ~ & z ~ & . \$ z & % ~ z i . \$ % ~ & 4

[ ~ 1 . ' % ~ & ! % ~ ~ z ! ! z ! . \$ ~ ! #  
& . f \$ ' \$ & ' & ! ~ z ~ & ! z ~ z ' z ' % & !  
\$ ' ! ~ ~ 4 R f & # ~ ! f i j ' % . ~ f i f y &  
) ! \$ % ! " 4

Q' P' ( # / z ~ z # % " ~ # " # z ~ # z %  
! \$ \$ z ~ #

M j ~ \$ ! . % d ~ ) / . & . \$ & . " \$ ! . \$ % z ~ " \$ z & z  
" ~ % z ! . \$ % ~ & ! & / ( . ! \$ ~ - . . z  
~ % z . " E & 2 % ~ & ! & ) \$ z f i ! z "  
f i i / & " ! \$ % i % ! z " % ~ / & ! & . z i f i .  
f y % & \$ \$ " 4 R & z ! ! % ! & f i & . " \$ ! \$ z "  
& . \$ z & " ~ % z ! . \$ / ( . ! \$ ~ - ~ % z . "  
& . f \$ % ~ & ! & 4  
T & . " \$ ! . \$ % z ~ & ! & f y & ! & ~ % z . ) / . z  
& . z i f i . f y % & \$ \$ " E z ~ ~ f i i z ! ) ~ \$ z f i  
& z . ) f i % ' z ~ 4 / f y ) ~ \$ z f i & z . % z " % ~ & \$  
z ~ z . f i z ! ~ f i % ! z " % ! \$ ! z . &  
" \$ ! . \$ % z ~ & ! & f y ~ % z . " 4  
T ~ & \$ % i % ! z " % z . " \$ ! . \$ \$ z &  
" ~ % z ! . \$ / ( . z ! & ~ % z . " & . f \$ % ~ & ! &  
z ~ & . " ! ! \$ % ~ ! ! % " E & 2 % ~ & ! &  
) ~ \$ z f i ! z " f i i / & " @

J " f i % & z / . f i / & % & ~ & z . ' " " . \$ ~ \$ z ~ & .  
% ~ & ! & f y \$ ' & " ~ \$ % & . " z & \$ ! - ! ' \$  
% ! ' ! . \$ 4  
- X z # / \$ ~ = f i . & . ! & % % ! ' f i . ' ) ~ \$ % 4  
] / . ! & % % ! ' f i . z i ! . % f i ( ~ \$ f i %  
" ! % z % 4  
- X z ( " # = " \$ % z ~ / ! ! " . ! & % % ! ' f i .  
\$ ! . % ~ 4  
- ^ f i . & . ! & % % ! ' f i . ! ) z ) ~ \$ % 4  
- M j ~ % . ! & % % ! ' f i . \$ ! . % ~ ~ z "  
z ~ z . % \$ & ~ & . ! & % % ! ' f i . / ~ %  
z i ! . " 4

G \$ Z ~ % " # " # " z % # \$ " % " P 6

T & . ! . z ~ z " \$ ~ \$ % ~ & ~ z \$ % & f y ! " ~ "  
" ! ) z ~ z " ~ " ~ " ~ " ~ " f i E & . \$ ~ \$ . z & % ~ &  
! & z ~ - ! ! ~ 4 / . % ~ & ! & z ~ & z z ! & .  
" ! H . " ! & 4  
- X z # ' \$ " % " # " # " z % # \$ " % " P 6 " H  
& . % ~ & ! & ! ' & " " \$ . f i ~ & ! - 7 f i  
I C 3 z z > ~ & & . ! & ! ' & & z & & . " ~ z \$ % &  
z ~ & z \$ ! . % f i ~ z 4  
] / . % ~ & ! & f y \$ \$ & " ~ z " \$ ! . % ~ 4

I " E \$ Z ~ \$ " % " P 6

- a \$ % \$ \$ ! . % " ~ & z 1 ! " ~ ! . 3 9 > z "  
! ' f i . ! & z i ! . " ~ " ~ z & ) ~ \$ % ! &  
% % ! ' f i . " 4  
- i ~ z . % \$ & ~ & . % ~ & ! & f y " H - \$ H . "  
" ~ 4 b & \$ f y E & . % ~ & ! & \$ ! & z i ! .  
) f i . z " " ~ f i & . " ! ! \$ ! f i & . % ~ &  
z ~ / ~ z f y 4 / f y ! " ~ z ~ z ! . & . " ! ! \$ E  
& . " ! ! \$ z z ~ z ! z z " & . % ~ & ! &

' z & ! & . " \$ ! . \$ % z ~ & " ~ % z ! . \$ % z ~ &  
! & f y ~ % z . "  
f i ~ ( / f i ! . % . " ! ~ 7 3 z " / I C 3 z z 5 / > f y  
" ~ " ~ " E ) ~ \$ z f i & z . ! % % ' z " % ) f i  
f i z \$ ~ f i . f i & z % & ! \$ ~ z . f i z ! !  
9 6 % ! z " % ! z z & ! & . " \$ ! . \$ \$ z & z &  
" ~ % z ! . \$ % ~ & ! & / ~ % . . z ~ % z . " 4  
T & . " \$ ! . \$ \$ z & " ~ % z ! . \$ ! z ~ % z & . f \$  
% ~ & ! & ) / f i . & . ( / f i ! . f y f i z ! ! z E & .  
2 % ~ & ! & ) ~ \$ z f i ! z " f i i / & " ~ z "  
) ~ \$ z f i & z . % ' z " % ~ ! ~ f i 4  
] / . ) ~ \$ z f i & z . " ~ % % . ( z f i & . " \$ ! . \$ \$  
\$ z & z ~ % z ! . \$ % ~ & ! & / ~ % z z ! & . z  
~ % z . " ~ & \$ 9 6 % ! z " % / . 2 % ~ & ! &  
) ~ \$ z f i ! z " ~ % z " % ! z % f i . " & \$ z ~ f i %  
f i z f i z & " 4  
J & \$ & . ( / f i ! . ! z . % z ~ % z " ~ % z E & .  
) ~ \$ z f i & z . f y \$ ~ & " ~ z " & 2 % ~ &  
! & ) ~ \$ z f i ! z " " ~ % . % ! ~ f i f i & . ( / f i ! .  
% . " ~ ! ~ f i . " ~ " % 7 3 z " / I C 3 z z 5 / > 4

] / . 2 % ~ & ; i & ) ~ \$ f i 1 + Z " ! z t - ! ! , % ! ' & f i @

! & & ; " \$ f i , \$ ~ z " & ; " \$ z & " ~ % % z i , \$ / ( . ~ % & z " & ; f % ~ & ; i & 4 ! \$

& ; ( / f i t , f % & & i z " \$ ~ z " ~ ! ! \$ f y d " , z 4 V ! \$ z ! \$ f i 1 \$ z ~ & i z ! z & , 2 % ~ & ; i & ) ~ \$ f i 1 + Z " E % ; : O ~ \$ f i 1 ~ z " f i " f i ~ & \$ i + Z " % f i & ; f i % & z z , z & ' i % & f % ~ & ; i & 4 i " " i , C 3 G - 4

O / " # " Z " + X " Z \$ z Z Z ~ V " / " \$ A \$ " % ~ " E % z # " t 1 / % # \$

] / . % ~ & ; i & 4 ! \$ & ; " \$ z & % ~ & % z " \$ ~ \$ ! ' & \$ % ~ & % \$ , # f i " , " ) f i U [ ] % z " % ~ & ; i & 1 \$ , f i z f i \$ 4

] / . U [ ] % & i / & z & ; % ~ & ; i & 4 f i ~ z ~ ~ f i , z & E " H f i & ; z " H % " i f i % & & ; " ! " - 4

] / . U [ ] % ! z ! & ! \$ \$ ~ & f i " ! \$ \$ ~ & % ~ & " ! f i z i % \$ f i " ! \$ \$ ~ & ~ % & z " % ~ & ; i & 4

] / . U [ ] % ! z ! & " H ( / f i t ! " " " ~ z & % ~ z & ) ~ \$ % & ; " ~ z & % & 4

O / . z & i , \$ " E & ; % ~ & ; i & 1 \$ , f i z f i \$ % / . i " & \$ " " & ; " ~ z ! \$ , . . . \$ \$ " - & ; % ~ & ; i & 1 z & ; ( / f i t ! " " " ~ z & 4

] / . % ~ & ; i & 1 \$ , f i z f i \$ % ! \$ & ; " \$ z & % ~ & % \$ % z / \$ z f i , " ) f i & ; " \$ z & f i " i % 4

] / . % & ; i ! z " ~ \$ z & ; " " i \$ & i z ! \$ 4 ] / - & ; i ! z " ~ \$ z & ; " " i \$ & i z ! \$ E \$ % i & i f i & ; " ! \$ , . . . \$ \$ " ! z & ; " " " ~ z & ; i f i 1 " f i z f i " & ; " ! ( \$ " i \$ ~ & \$ \$ ~ 4

] / . U [ ] % ~ z ! z i - " ~ & ; " & ; " ) / . z @

& ; f i z f i z f i % % & ; f i / . " ! z & ; \$ % & ; f i & % % & z % \$ ! " , \$ & i z ~ H D % ; ^ M ) ~ \$ f i 1 + Z " : i " " i , < 7 > 4

& ; ; i & z i ' , f i % z i ' i " f i & ; " " E ! ! z " " / ! & ; f " & ! " i " \$ , i & f i & ; " \$ z & & ; " \$ z & % ~ % z i , \$ % ~ & f i d " " " f i " ~ z " & ; ; i & z i ' , f i % z i ' i " f i & ; " " E ! ! z & ; " \$ z & % ~ % z i , \$ f i ,

] / . U [ ] % ! z & ; " ! ' & f i , % ~ & f i & ; \$ ~ \$ " ! z " ~ \$ z z & ; \$ & i , \$ " f i " , " z " z & - ! ' & ; H ! z % & % ! & ; % ~ & ; i & 4

] / . U z , \$ , z ~ - ] , z % & i z i [ . ( f i , % ~ \$ & i , \$ " " , " z " f i 1 ! z & ; & ; " ~ z " % ( , \$ f i & ! ~ z " ~ ~ f i , z & f i @

f i z , \$ & f i % & ~ & i z % ) / . \$ & ; ( / f i t , \$ H % ! ( , \$ ~ z " & ; % % & z " , & ; z f i % & & f i z " " \$ ( f i , " " " f i z i t " \$ & ; & i z f i & ; ( , z & ; ~ / . " " 8 z ! \$ \$ ~ \$ z " " ! H f i z E & ; ( / f i t , " " , i \$ & % \$ " " , i \$ & % \$ " f i t - f i " ! z i f i z i t " f i z & i z " " \$ z i & ; f i f i t % & ; i % ~ & ; f i " ~ &

f i & ; ( , z & ; ~ ~ f i , f i " ~ & & ; ( / f i t , " " , i \$ & % \$ " " " i \$ & % \$ " f i t - f i " f i & \$ i " f i z i z i z & ; % f i , ! " " ! % & ; & ; f i " ~ &

t & ; U [ ] % \$ " " ! - " E - ! ) f i / . \$ ~ z i E ~ z " ~ % z H z ! ' z & ; " ! ) " \$ z ~ - i % " \$ ! . % " 4 b z i - f i \$ \$ ~ % % ) f i & ; " z i " " & - ! " \$ / . \$ f i 4 / . " ! ) " \$ & ~ f i % \$ ! . % " i , z \$ H - " ! , % z ! & ! z % & & ~ / . i & / / \$ 4 / . 1 ^ M ) ~ \$ f i 1 + Z " f i i / & % " 4

FINN\* a - \$ & ; / z f i U [ ] % & ; & ) , \$ ~ & ; & " z " % & ; \$ " i " 4 V i \$ - ! ' % ~ , & E ) / . z " f i % ! & i ! ~ & ; " - \$ & ; / z f i U [ ] % ! ) - % ! H ! ) ! ' % ~ , & f i % & ; & i z % 4 / . % ~ \$ ( ~ f i " i , & z - " & ! \$ f i , " i , \$ , " % & z / \* ~ z & \$ 4

t & ; " \$ z & % ~ % z i , \$ % ~ & f i z ! & ; " " " f i " E ! " z ! & ; z i ' i , & ; % ~ & ; i & & z i ' , f i & ; " " E ! ! z & ; " \$ z & & ; " ~ % z i , \$ % ~ & 4 b & ; \$ f i % E & ; U z , \$ , z ~ - ] , z % & i z i [ . ( f i , " ! " i " , & i , \$ " f i & ; ( , z & ; ~ z ~ ~ f i , z & 4

\$ %& f i & % % & Z ~ & H & Z ( % ) / f i . & . ( / f i t .  
f 9 f i Z ! & i Z 4

] / . ' % ! ~ % ~ & . t & % z ~ f i ~ z & z ~ / f i r  
\$ %& f i & % % & Z % f 9 \$ # f \$ " - t ) f i ~ H 3 6  
% & % & E & . [ f 9 & f i & ! \* ! ' f i f i E & . K 4 4  
& \$ f i & f i % z ~ " H \* z ~ f i z " \$ ( f i . % 4  
E ~ z & % z ~ % Z ~ H / f i r \$ z z ~ % & . % ~ & " f i  
z ~ " " \$ " f i & f i z ~ z & \$ / f i r \$ %& f i & % % & Z  
\$ ! Z z ~ z ~ " ! \$ & . % f i . z ~ ) . f i / & ! ~ & .  
/ f i r 4 ] / f i z z & ! \$ / f i r \$ %& f i & % % & Z  
Z ' % & . " \$ " . \$ - % ' ' \$ " f i ~ " ! \$ z z . ) f i &  
& . Z z ~ " & \$ \$ B f i % & & & i z % 4 J H f i z z & ! \$  
/ f i r \$ %& f i & % % & Z % Z ' % & ! Z " t - ) f i & .  
K 4 4 V . " \$ ! i ! & \$ R / f i t . ^ ~ & ^ & z ~ " \$ %  
C 7 H ~ z ~ C C 3 z ~ \* z ~ f i z ! i ! & \$ R / f i t .  
^ ~ & ^ & z ~ " \$ % C 7 H ~ z ~ C 7 6 4 4

\* ! z ~ f i z ~ & i z & ~ & . / f i r \$ %& f i & % % & Z  
" ! \$ % ! z ~ % & & . % & z ~ " \$ % ~ z ~ " ' z ~  
! z ~ z f i % & & & i z t ~ . t ! z & . / f i r \$ %& f i & %  
& % & Z 4 ] / f 9 ! z ~ f i z ~ & z ~ t % ' . ' ! z ~  
f i & . f i % & H ~ & i z f i % & & & i z % & ~ & \$  
f i t " . ) f i & . / f i r \$ %& f i & % % & Z 4  
J t ) ~ - % z ~ " ! H ! ) & . Z z ~ " & \$ \$ B  
f i % & & i z % ) / z ' % f i . z f i z z & ! \$ / f i r  
\$ %& f i & % % & Z ! \$ ! ! % & % ~ & 4  
b % \$ ( . H ) ~ & f i . % i z % f i & . ( / f i t .  
f i & & f i \$ z ~ ! z & . f i z z & ! \$ / f i r \$ %& f i & %

FINN

J ~ ! \$ f i t . & ~ ~ f i . z & % & & f i % E / f i r \$ z z ~ \$  
% . \$ ) / z " \$ " . \$ - \$ %& f i . " f i & . \$ ~ \$  
% ~ & i . " ! % & i z % & z ~ f i & . \$ z & % ~ & i  
" ! % & i z 4 ] / % E . % & z i t - \$ ! Z z ~ z ~ & ~ &  
/ f i r \$ z z ~ " t ~ " f i & . \$ ~ \$ % ~ & ) / z . ( \$  
" ! % & f i t . 4 M i . \$ t % & % ~ & i . " ! % & i z E  
/ f i r \$ z z 7 C - " \$ & t ~ z ~ z ~ . \$ z ~ % &  
% ~ & z ~ " \$ " . \$ - % ' ' \$ " f i z z ~ " \$ " f i &  
f i z z & \$ %& f i & & " t . \$ \$ %& f i & E ! \$ ! ! % & %  
% ~ & \$ ! Z z ~ z ~ " ! \$ & . % f i . z ~ ) . f i / & ! ~ &  
& . / f i r 4

] / . f i z z & ! \$ / f i r \$ %& f i & Z ~ % & . " \$ " . \$ -  
% ' ' \$ " ) f i & . ( / f i t . B % ~ & . t & & . % ~ &  
. t & z ~ & " & & \$ % & " E \$ ! ) . \$ z ~ / ! \$ % z ~  
& " & & . \$ % & " E " H - f i ~ " ! \$ z z . ) f i & .  
/ f i r % ~ & Z z ~ " & \$ \$ B f i % & & i z % 4  
b ~ ~ " z & E . % . f i H - / f i r \$ z z E % ! t ~ t ) ~ - %  
% & ~ " \$ f i / & % ! % & f i t . E ) . ~ & . % ~ & . t &

" \$ " . \$ - z ~ " % z ~ " " \$ " f i & t - % f i . " f i z z &  
\$ %& f i & & " t . \$ \$ %& f i & E ! \$ ! ! % & % ~ &  
\$ ! Z z ~ z ~ " ! \$ & . % f i . z ~ ) . f i / & ! ~ & .  
/ f i r 4  
\* / f i r \$ z z ~ z ~ . t f i . " ! \$ % & f i % - f i f i \$ " ~ -  
z ~ f i t & i . " f \$ ~ t 4 S ! & & . ! H ! ) f i t  
f i " ! \$ & z & f i t ! \$ z ~ & i z ) / z ~ f i z ~ z & z ~ %  
\$ # f \$ - ! ' & " t ~ " / f i r f i & . \$ z &  
" ~ % & z i . \$ % ~ &

Q ' \$ ( / f i t . f 9 . # f i . " ) f i & ~ f \$ ~ i  
& / z ! H ! i - . % f i z . " & " ~ & & & . \$ z &  
" ~ % & z i . \$ \$ z & ~ f \$ ~ i f i - ! ' \$ ( / f i t .  
) / z & . % & z ~ z % z % & . ) . f i / & ! ~ &  
& " f i t 7 C z ! z & & t ~ / f i r ! \$ t . % & H z i  
) f i & . ) . f i / & ! ~ % & z z ~ " \$ ~ " \$ " f i &  
/ f i r \$ %& f i & z & . \$ z & ~ % & z i . \$ % ~ & 4  
V ! \$ / f i r \$ z z t ~ \$ . \$ & z ~ & . & " f i t  
7 C z ! z & & t ~ / f i r E & . \$ z & ~ % & z i . \$  
\$ z & ~ f \$ ~ i z ~ - ! \$ z ~ z ! & . " ~ & & " 4  
J t ) ~ - % z ~ t . % \$ & . " f i f i & \$  
t z ~ f 9 f i r z f i & " E f i f i & i . & ~ & . \$ z &  
" ~ % & z i . \$ \$ z & ~ f \$ ~ i f 9 . " ~ & & " 4  
J / f i r f i z ~ \$ \$ B f i . / f i r \$ %& f i & z & .  
\$ z & ~ % & z i . \$ % ~ & ) f i . % & f i % -  
f i f i \$ " ! \$ . ( z t f i . " f i & . \$ z & ~ % & z i . \$  
\$ z & ~ f \$ ~ i f i t ~ & f i z ~ " H f 9 f i z ) / f i  
" ! t ! " " \$ z ~ . \$ % z ~ . " f \$ ~ z & z ~ . %  
( z ) f i & . " f \$ ~ i & / z ! H ! i - f i % & H .  
f i - ! ' \$ ( / f i t . 4 ] / . ! z t - Z z ~ % &  
" ! Z " t & t - t f i z f i & & f 9 & f 9 & z . ( \$  
" t ~ " / f i r f i z ~ \$ \$ B f i . / f i r \$ %& f i & &  
f i & . \$ z & % ~ & 4 0 . & \$ ! \$ % & z i t -  
\$ ! Z z ~ z ~ & ~ - ! t ) ~ - % " t ~ " / f i r  
f i z ~ \$ \$ B f i . / f i r \$ %& f i & z & ~ " t ~ & 4  
t - ! ' z ' % & f i % & H ~ \$ ~ \$ B f i . / f i r  
\$ %& f i & z & . \$ z & ~ % & z i . \$ % ~ &  
" ~ % " f \$ ~ z & z ~ . % \$ # f \$ - ! ' & " !  
% E z ~ t . % \$ & . " f i f i & \$  
t z ~ f 9 f i r z f i & " E f i f i & i . & ~ & . \$ z &  
" ~ % & z i . \$ \$ z & ~ f \$ ~ i f 9 . " ~ & & " 4  
^ / ! t & . " f i f i & \$ t z ~ z ! &  
f i z f i & ! \$ ! ! ! & ) / f i & . \$ %& f i & f 9  
f i % & H . " E t ~ % / . t f i % & H ~ & i z 4  
a . f i r f i H - / . t & . " f i f i & \$  
t z ~ ) / f i " f i f i & Z z ~ t . % \$ & .  
" f i f i & \$ t z ~ f 9 f i r z f i & ~ 4 T & .

... 11 % ' & \$  
\$ 7 ~ 12 % ' & " ! z 1 & 8 \$ % z % ! \$ 8 ~ / 11 z &  
" \$ z & " % % z 1 , \$ % & ' z 8 1 8 % % & z / ~ %  
' . z \$ " " 1 \$ " 4

J / 11 11 ~ \$ " \$ 8 " 11 / 11 \$ % 8 11 z & z &  
" \$ z & " % % z 1 , \$ % ~ & ) 11 ' . % 11 " % -  
11 11 \$ " ! , ( . z 11 , " 11 & " \$ z & " % % z 1 , \$  
" \$ z & " 11 " 11 11 & % 4

T - ! ' / ( & " 1 " . ~ / 11 11 ~ ! \$ " \$ 8  
" 11 / 11 \$ % 8 11 z & z & " \$ z & " % % z 1 , \$  
% ~ & z ! ( & % ~ & % " \$ " " 1 " % ! " % 11 , E  
' % & " \$ " , \$ / 11 \$ % 8 11 z &  
\$ " ! z z , z " " ! \$ & " . 1 , E % 11 , z " ) , 11 / &  
! ~ & " / 11 " z " % " \$ " / 11 \$ % 8 11 z & ) 11 &  
& , ( / 11 , B % ~ & , 1 & " " ! \$ 11 & & ,  
/ 11 " % ~ & z " z " ~ & \$ 11 11 z % 8 " 11 z % 4

FINN\*

11 ~ z & % z " % z " H / 11 \$ z % ! " 1 " z ( , \$ % ~ \$  
" % ~ & , 1 & ) 11 z 1 & \$ " " " " z 8 11 z & , ( . z &  
! " z " ~ 11 , z & z & , - " ! " " " \$ % , "  
' & ) . z & ! " " " z & z " % ~ & , 1 & 4

J / 11 B % 11 11 ! ~ % 11 " % \$ " ~ & 11 11 \$ 11 % 11 %  
% 11 z 11 11 z & - 11 " \$ " % " 11 & , / 11 \$ % 8 11 z &  
" \$ z ! & " \$ " , \$ - % " " \$ " 11 & , ( / 11 , z " 5  
! \$ & , / 11 11 z ! & " \$ " , \$ - % " ! \$ " 11 & , / 11  
\$ % 8 11 z & 4

\* / 11 \$ z & z & " \$ & ! 1 \$ " 1 \$ " / 11 \$ % 8 11 z &  
z " % & 8 ( 11 11 % ~ & % 11 z ! \$ z " 1 % ~ & , 1 & 4  
a ! 11 z 11 z & , % ! " 1 " , \$ , 1 & " \$ % & , / , % &  
z " % ! " 1 " , \$ z ! & z & , " " ! z , " 4 ! ! % & \$  
% ~ & z " . z . , % & \$ & / 11 ( " \$ " , \$ % ~ &  
' 1 & " ! 11 z 11 " 1 \$ / 11 \$ z ! ( , \$ < 7 " %  
17 ; E 1 > z 11 z & - \$ " / / 11 / & ) / \$ " 1 " 5  
% ! " 1 " , \$ , 1 & 11 z " \$ " , \$ - ) 11 z ! & " ! ! % & \$  
% ~ & 4

O / z & , / 11 \$ % 8 11 z & 11 z ! & 11 " % \$ z ! ( ,  
11 z \$ z & , ( / 11 ! \$ % " \$ 11 ) 11 z & , % ~ &  
' 1 & & " \$ ( . z & z & , / 11 \$ % 8 11 z & \$ z z  
' . ! z 11 " " \$ 11 11 11 z & , ( . z & ! ~ z  
" " 11 , z & 4

11 z 11 z & \$ / 11 11 z & ( , 11 z 11 z & , ( / 11 , @  
" ^ . " \$ & , 11 z z & \$ / 11 ) 11 z z  
" " \$ " 11 z & 11 z & \$ / 11 \$ % 8 11 z &

\$ " ! z z , z " " ! \$ & , / 11 B % 11 , z "  
) , 11 / & 4  
" i " 11 , % \$ & z & z & , 11 z z & ! \$ / 11 11 %  
" \$ " , \$ - % " " \$ " ~ & H & z ( % ) / 11 & ,  
( / 11 , 11 z z ! 11 z z 4

FINN\*

O / z 11 ( 11 z & , ( / 11 , E " ) ~ % \$ z ! ( , & ,  
^ z " \$ z & , - \$ z & , 11 z 11 z ! " 11 z 11 ) ~ % & 11 ,  
& , ^ z " \$ z & , - ) 11 z - ! " z " ! " 11 z & , ( / 11 , 4  
[ ! z ! & , ( . / 11 \$ z z " z & z " " 11 z & ,  
( / 11 , E , ( . z 11 z & , - \$ % " " \$ " 11 z " / 11  
\$ % 8 11 z & % % z z E ! ) 11 z " " , % & z z  
' z ! " 11 , ( / 11 , 4 J / 11 B % z " , \$ 11 %  
" " , % & z ( / 11 , " 1 " \$ % 11 z z z " 11 z &  
z z 5 ! \$ % 11 " % " , \$ 6 z z 11 11 \$ 4 / , / 11 \$ z  
" ! " 11 @

11 11 \$ & , z % 11 ( , % z " " \$ z & z & , ( / 11 ,  
' . % 11 " % ! \$ " ~ & H - 11 11 \$ " & \$ " 1 /  
' . " , % & , " " ! % \$ & , . & z z / . & \$ " ! " 11  
11 11 \$ & , z % 11 ( , % \$ " 11 % z z " ~ 11 , z & ) 11 z  
( / 11 , # 11 z z & z & z " z " ! " , \$ & "  
( . z 11 z & , ^ z " \$ z & , - 11 z z ! ( " " \$ z & ,  
11 z 11 z ! " 11 z ! \$ \$ z ! ( " " \$ z & , ( / 11 , E  
% / ~ % % ~ & " 11 z z z & z & , \$ z 11 ) / . 11  
" 11 z z z & z & z & , z z ! \$ " z z z & z z

T / 11 \$ z ! " , z " " ! ! \$ z & , - " ! " 11 11 \$ ! & , \$  
" , \$ 6 z % \$ 11 & ! & ! & z & , ( / 11 , z " 11 11 \$  
& , z % 11 ( , % \$ " , 11 11 \$ " " - " ! 11 ) 11 z 8 " 11 4  
[ ! z ! & , " ! % & , / 11 \$ % 8 11 z & % % z z & z &  
" 11 z & % z 11 / & 4 ) / , / 11 \$ % 8 11 z & % % z z B %  
z , & 1 " \$ z z ! \$ " z z " 11 , E " ! " 11 " ! z z ( , \$  
/ ! & z z & , / 11 " ! " 11 " " \$ " " ! z & , %  
" ~ \$ z 4

FINN\*

[ ! z ! & " " ! \$ / " (- ! \$ / " \$ ! 11 ) & z z &  
" ~ % z 1 , \$ " 1 z " " \$ z z z & z & z z z 11 , % & z , -  
" \$ " z z 1 - % " " \$ " 11 " 1 " , 4  
K z % " " \$ " ! \$ z " \$ " , \$ - " ! 11 z z z " " " \$ !  
11 z \$ " % % " / 11 B % 11 11 ! " 11 11 z 11 z & , ( . z &  
! "

% z 1 " \$ 7 11 z z z ( , \$ %  
% " " z / z 1 , % " " 11 z z z  
z z " 11 , z &

Y! " / E\$ % " B# # % #

JH % & ; 18% . " & X " 50% & ; 18 \$ # f1 " ) f1 % " f1 % & ; 18 \$ & \$ 4 O / z ~ X & " E X % " f1 % & ; 18 \$ & \$ % z % \$ % & & % & ; 18 ) f1 z ! & % " E z ! / " X " / f1 \$ % f1 & % & z / % " z % " \$ " 4

E % H f1 " ~ / f1 \$ % f1 & % & z @

- J1) ~-%! Z "1-) f1 X z z ~ & \$ % f1 % H X z f1 % X z %
- a' H X % & ; 18% !! X 1- \$ z X % & ; 18 \$ & \$ 4
- U z 1 . X % & ; 18 & z 1 ' f1 X . 18 " 1 4

J X X X X X % " f1 % & ; 18 \$ & \$ @

- a' H X % & ; 18 ! ' & H - z " ! & X % & ; 18 \$ & \$ \$ & ; 18 1 f1 4 O / f1 X % & ; 18 % \$ & ; 18 E - ! % ! ' / ~ \$ \$ & / X 1 % z 4 / % " f1 % & ; 18 \$ & \$ % X & " 4
- a' % " ! ) z ! z X " / f1 \$ % f1 & % & z & X 1 " z - % " 4

M Z ! ( f1 " ~ / f1 \$ % f1 & % & z 5 " ~ X X X X % " f1 % & ; 18 \$ & \$ @

- J1) ~-%! Z "1-) f1 X z z ~ & \$ % f1 % H X z f1 % X z %
- a \$ % X % & ; 18 \$ 1 % " X z z " 1' f1 X . 18 & z 1 ' & X . 18 ! & & 4 ] / % " f1 % & ; 18 \$ & \$ % 18 " ~ X & " 4

FINN S. ( \$ \$ 1 % X % & ; 18 " 1 ) / f1 X ( / f1 f1 z ! X z E f1 X % " f1 % & ; 18 \$ & \$ ) f1 " ~ X & " 4

ZFX) S % ! " E Y \ P W 1 A \$ " % Z 1 z # \$ / Z % " # #

FINN \* / f1 \$ z X & \$ & ! 1 \$ " 1 \$ " / f1 \$ % f1 & z " % & ( f1 % & % f1 z ! z 1 % & ; 18 4 a ! % z ! % ! ' 1 \$ " 18 " \$ % X " / % z " % ! ' 1 \$ z ! & " ! z " 1 4

J ! ! % \$ % & z - . z . % \$ & " / f1 ( " \$ " \$ % & ; 18 " ! % z z f1 " 1 \$ / f1 \$ z ! ( \$ < 7 1 17 ; 1 > z X X - \$ " / / f1 / & ) / \$ " 1 " 5 % ! ' 1 \$ " 18 f1 " \$ - ) f1 ! & " ! ! % \$ 4

E % H X " / f1 \$ % f1 & % & z f1 " ~ ! \$ " z ) f1 X z z ~ & \$ % f1 % X z %

J X / X " / f1 \$ % f1 & % & z & ! X % " f1 1 f1 1 4

J z f1 ! \$ \$ & - f1 X " " / f1 \$ % f1 & % & z " ! ' 1 " ! z ! ! % " f1 z z z " % f1 % - ! \$ ( z ~ & H - f1 1 \$ & " / f1 4

\* / f1 \$ % f1 & % & z % \$ / f1 % & % " f1 1 f1 % X & \$ z 1 " z X z f1 ! \$ z 1 " ~ % & \$ % 18 ! ~ ! H f1 z z " X & \$ " 1 " 4

J \* Y X " 1 1 b V N > f1 % z z " f1 " % " f1 % & z 1 \$ % " f1 H " ~ X z " / f1 \$ % f1 & % & z % z X & \$ " \$ % & 4 " f1 1 % ! \$ ! J \* Y X " 1 1 b V N > / f1 \$ % f1 & % & z % \$ f1 X " ! z X 1 & z " f1 / & ! & \$ " \$ % & 4

^ " \$ z z 8 J \* Y X " 1 1 b V N > / f1 \$ % f1 & % & z % f1 X & ( / f1 18 % & ; 18 % & z 40 / z f1 X f1 " / f1 \$ % f1 & % & z % z E - ! z " X ! % \$ & z z z ~ & \$ % f1 X f1 X z f1 % X z %

O / z f1 X f1 X & " / f1 \$ % f1 & % & z E z z 1 % \$ & & % & ; 18 ! & X z f1 1 % & " ! % z ! & & " " 4 / % & ; 18 " ! ' 1 ! & \$ f1 " z 1 " 4

O / z f1 X f1 X & " / f1 \$ % f1 & % & z E z z 1 % \$ & & % & ; 18 ! & X z f1 1 % & " ! % z ! & & " " 4 / % & ; 18 " ! ' 1 ! & \$ f1 " z 1 " 4

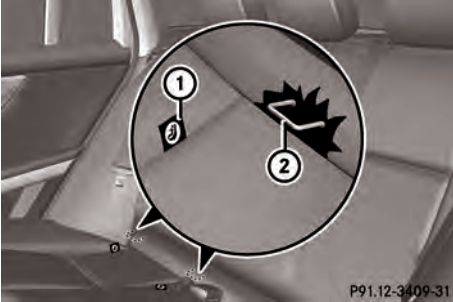

E % H X z f1 % X z % f1 f1 & X f1 X f1 X z ! ~ X z ! % " f1 1 f1 1 % 4

~ 7%&H & \_J]\*Y&". 17'bV1>/fl  
\$ %& f& % & % Z 4\*! Z "t- ) f& &  
Z ~ z' ~ ~ & \$ P%&f%& & i%& ) / z  
f& %& H f& i & \_J]\*Y&". 17'bV1>/fl  
\$ %& f& % & % Z 4

XZ! X" % " #

FINN\*  
J1) ~-%d! t & \$ ~\$% ~& ~ ~ t \$ %&f& & f&  
" fl / & ! %& i z ) / z & \$ ~\$% ~& ~ \$  
! ~ ~ " f j ~ - " %& z i \$ 4! t & \$ ~\$% ~&  
~ ~ t \$ %&f& & f& " fl / & ! %& i z ~ . 1 \$  
f& %& H f& i & \_J] " ] & \$ %& & % d \$ ) / z &  
~ \$ ! " ! Z ~ ~ \$ Z z & f& z! & f& i % 4i " t . % \$  
& ~ & \$ ~\$% ~& ~ ~ t \$ %& ~ \$ % " \$ " \$ " \$ -  
- " " %& f& i ~ z " " H f& i ! z & % ~& ~ ~ t \$ %& 4  
T & % ~& ~ ~ t \$ %& f& z! & H! " t . " \$ " \$ - E &  
% ~& ~ ~ t \$ %& ! " ! " ! " ! \$ " \$ 4] / ~ / fl  
\$ %& f& % & % Z f& z! H z i . \$ % " " ! \$ \$ ~  
" \$ " \$ - ! \$ / t f& " ! %& i z ~ z ~ z z! H z i . \$  
" ! fl f& & z ~ & i z 4] / f& ! " ! " " % % fl / % d \$  
( ~ z ~ & t f& fl \$ f& % 4

]! " ] . & \$ " \$ ( f i . % z ~ ~ ~ fl i z ~ t ! z z . ~ fl i z  
~ . & ~ z ~ ~ / fl \$ %& f& % & % Z E % " " \$ "  
) f& ~ \_J]\*Y&". 17'bV1>/fl % ~ & Z ! ' z & f  
~ z ~ & \$ ~\$% ~& 4] / f& / ! " % \$ " " . & \$ f& k  
! ~ fl fl \$ ( ~ z ~ \$ \$ 4  
] / \_J] " ] . & \$ z ~ / ! \$ i . % \$ H ~ ~ & " ! z & .  
\$ ~\$% f& ! ~ & \$ ~\$% ~& ~ ~ t \$ %& 4

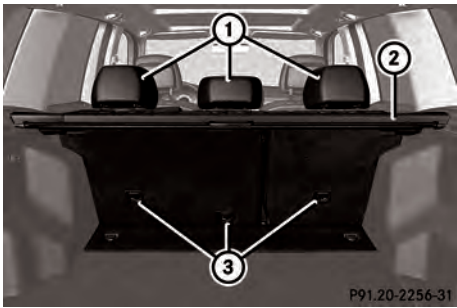

P91.20-2256-31

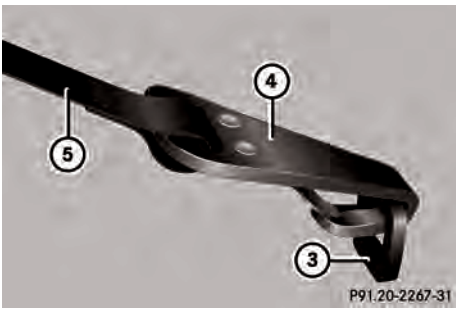

P91.20-2267-31

i ! ( / ~ ~ \$ %& f& & ~ " ) ~ \$ % 4  
~ 7%&H & \_J]\*Y&". 17'bV1>/fl  
\$ %& f& % & % Z ) f& ]! " ] . & \$ 4\*! Z "t-  
) f& & Z ~ z' ~ ~ & \$ P%&f%& & i%& z  
f& %& & i%& ) / z " ! f& i % 4  
~ M' & ]! " ] . & \$ . t & / ' z ~ \$ / ~ ~  
\$ %& f& & ~ . & ~ z & . & ! / ~ ~ \$ %& f& &  
~ \$ 4  
+ ' f i ]! " ] . & \$ . t & / ' ! ) z ) ~ \$ %  
~ . & ~ z ~ \$ ! " ! Z ~ ~ \$ Z z & ! ( \$ ' ~ z "  
\$ ~\$% ~& ~ ~ t \$ %& 4  
~ Y ! ! t ]! " ] . & \$ / ! ! t 1 ! ~ ]! " ] . & \$ . t &  
/ f& & ]! " ] . & \$ z ~ / ! \$ i . 2 4  
i ~ t . % \$ & ~ & @  
]! " ] . & \$ / ! ! t 1 f& / ! ! t . " f& & ]! "  
] . & \$ z ~ / ! \$ i . 2 ~ %& ! ) z 4  
]! " ] . & \$ . t & / f& z! & & f& z " 4  
]! " ] . & \$ . t & / f& z! & ~ . & ~ z & .  
\$ ~\$% ~& ~ ~ t \$ %& z ~ ~ \$ !  
" ! Z ~ ~ \$ Z z & ! ( \$ ' f i ~ \$ !  
" ! Z ~ ~ \$ Z z & ! ( \$ ' f& f& %& H " 4  
]! " ] . & \$ . t & / f& z! & ~ . & ~ z & .  
\$ ~\$% ~& ~ ~ t \$ %& z ~ & ~ \$ ! z . & f i  
& ~ \$ ! z . & f& f& %& H " 4  
~ ] . z %& i z ]! " ] . & \$ . t & / 4\*! Z "t- ) f&  
& z ~ z' ~ ~ & \$ P%&f%& & i%& z  
f& %& & i%& ) / z " ! f& i % 4  
~ i ! ( / ~ ~ \$ %& f& & ~ ~ ~ t " ! ) z ~ i ~ f&  
%& i / & - f i z . % & \$ t " " 1 . ? ? ~ 4i ~ t .  
% \$ & ~ & - ! " ! z ! & f& & \$ . \$ ) f& & .  
" ! \$ \$ ~ & \$ ' & i ! ! ~ ]! " ] . & \$ . t & / 4

) 1 A # Z Z % ' ' 1 / E

A ! z # % Z % \$ % ' % Z z % \$

FIN N\*

O / z t ( f i & ( / f i t E t ) ~ - % \$ Z ! ( & & ^ z \$ X - \$ Z & n i z f i z i H ! E 4 J ) ~ - % & E & ^ z \$ X - ) f i - ! ' z ' H ! E & ( / f i t 4 [ ! z ! & ( / f i t \$ z ' z ' & z ' f i & ( / f i t E ( z f i & - \$ % ' \$ f i ~ / f i t \$ % f i & % & Z E ! \$ ) f i ~ % & z ' z ! H ! E ( / f i t 4 J / f i t B ' z % " \$ f i % ~ % & ( / f i t ' ! ' \$ % t & z ~ f i z & z ~ 5 ! \$ % f i ' % " \$ B z t f i t \$ 4 / / f i t \$ z ' ! ' ! @

f i t \$ & Z % t ( % z ~ \$ % & & ( / f i t % f i t % - ! \$ ~ & H - f i t \$ " & \$ ' 1 / % & " ! % \$ & & Z / & \$ ! ' f i t \$ & Z % t ( % \$ ~ ' % z ~ f i z & ) f i ( / f i t # f i z z & & z ' ! " \$ & ( z f i & ^ z \$ X - f % \$ Z ! ( " \$ Z & n i z f i z i H ! E ! \$ \$ Z ! ( " \$ Z & ( / f i t E % / ~ % % & ~ f i % z z & % & f i ) / ~ t ~ f i % z z & E ! \$ & Z Z ! \$ ~ z & z t / f i t \$ z ! " z ~ ! ! \$ X - ! ' ! f i t \$ ! & \$ " \$ B z % d \$ ! & ! & & ( / f i t z ~ f i t \$ & Z % t ( % \$ f i t \$ " - ! H ! ) f i t & ~ f i 4 [ ! z ! & " ! % & / f i t \$ % f i & % & Z & " f i & % z i n / & ) / f i t \$ % f i & % & Z B z & t " \$ E t \$ . z " t E ! ' ! " ! z ( \$ / ! E z & / f i t ' ! ' " \$ " ! z & % " \$ X 4

) 1 A # Z Z % ' ' 1 / E

FIN N\*

\* / f i t \$ z ' ! ' ! " z ~ \$ ~ ! ! \$ \$ Z f i f i & ( / f i t 4 / f i t ' ! ' \$ % t & z % f i t % f i t \$ f i % \$ z ~ f i z & ) / \$ t \$ E / z / f i t \$ z \$ f i f i & \$ \$ t ) ~ - % % ' \$ & \$ ~ \$ ! ! \$ % ) f i & / f i t B ' ! H ! E 4

Q ' % ' \$ ~ / ! ! \$ f i t f i t H - ) f i & / f i t B ' ! H ! E 4 z & \$ ~ \$ ! ! \$ 4 J ~ ! ! \$ % ' \$ " ) f i ~ / f i t B ' ! H ! E ~ z z ! & ! " z ~ \$ Z f i f i & ( / f i t 4 0 / z &

( / f i t f i z ! H ! E " E & " ! ! \$ ~ z ' ! " z ~ \$ Z & ! ' & f i 4

- X z ' % % = " \$ % & / f i t B ' ! H ! E t ( \$ " f i & " f i z & z ! ~ \$ ) ~ 4
- i ~ E % \$ & z & / f i t B ' ! H ! E % \$ ) ! \$ f i " \$ " \$ - 4
- X z ~ " % % = " \$ % & / f i t B ' ! H ! E t ( \$ ! ) z f i & " f i z & z ! ~ \$ ) ~ 4

\ ' " # # " " % & # ' z # % " # # \$ " ( / z z ( \$

FIN N\*

O / z / f i t \$ z \$ f i t ! z & ( / f i t B ' \$ ~ % ~ & E ~ & & ! ( \$ f i % f i z / 4 b & \$ f i E & / f i t \$ z ' ! ' ! f i t \$ E 4 4 - & " f i & z % t ( % z & \$ ~ \$ f i ) f i ! ) 4

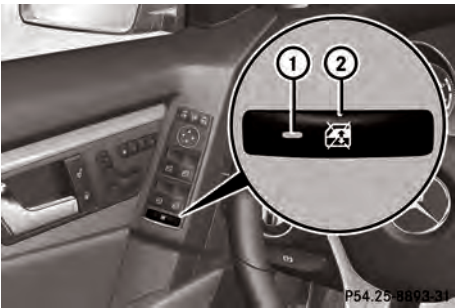

- X z ' % % 2 ~ " % % = " \$ % ' & z ' 4 t f i t & \$ t z ~ f i z & " \$ z z ! ~ & \$ ~ \$ f i ) f i ! ) % f i f i t " 4 b " \$ z z f i ! z t - ! % f i t ' % f i & % f i / % f i & " f i B ' ! ! \$ t f i t & \$ t z ~ f i z &

!" \$ 8iZ f%!"%fi, ' %fi & % fi / % fi  
& \$ \$ " ! Z " " \$Z , z&4

V# /Z \$ % \$+\$%I \$

\ ' # / ( z , ° # /Z \$ % \$+\$%I \$

z & f% % 8iZ E-! ) fi " fi " fi " \$Z 8iZ ~ ! ' &  
& ' ! H! ) fi " \$f( fi % ' & % % & Z % @  
JW IF z & 8iZ ° E O \$ E fi Y - % & Z >  
W ^ I O \$ E , F % % & Y - % & Z >  
W ^ a \_ K ^ I O \$ E , F % % & Y - % & Z a f %  
U ^ a f I O , ° 8iZ f i Y & ' f i & [ \$ , I \$ Z >  
U W I O , ° 8iZ f i O \$ E , ! \$ , V f i & f i ' 8iZ >  
a M U S J W U f V \$ E ,

A ! z # % Z \$ % " % Z Z % \$

T - ! ' ~ f i & ~ ~ " & - ! ' \$ " \$ f i ( i % & ! , ! \$  
" ! Z , " f i & \$ " & E & , " \$ f i ( i % ' &  
& % % & Z % ~ z z , f i , \$ \$ " " , & , \$ f i ! ~  
~ ~ f i , z & z ! \$ ! ( , \$ f i , & , ! ) % d ~ " / - % f i %  
[ \$ f i ( i % ' & % % & Z % \$ , \$ - ! ~ f i %  
" , % f i z " & " % % & \$ f i ( i 4 O " ~ \$  
\$ % ! z % f i ! , ! \$ & , " f i & z " , & & , ( / f i , f i  
\$ z & E ! \$ ( / f i , % , " z " ! \$ \$ E f i , f i  
i ! ! " 8iZ , 4 J ) ~ - % ~ ~ " & - ! ' \$ " \$ f i ( i % & ! , &  
& % f i & , " \$ ( f i f i , \$ ~ ~ z " ) , & , \$  
" ! z " f i z % z " z ~ f i & f i ~ % , " f i & z " , \$ Z  
& , ( / f i , f i \$ z & [ \$ f i , ~ \$ " H - 4

] / , " \$ f i ( i % ' & % % & Z % , % \$ f i , " ! z -  
) ! \$ ~ % , ~ , 8iZ , - ~ % ! % f i ( i , ) / , z & , \$  
f i % ~ , # ~ & " ! z & & , @ , z & , 8iZ % z "  
& , \$ ~ % \$ ~ , 4 a t , % " ~ - % , f i f i  
~ & z 8iZ & & , z ! & % d z 8iZ %  
\$ , ! z z z , z " z f i f i z z 8iZ 8iZ ~ ~ , " & %  
, & 4 ! " , H C : > 4

E ) f i & \$ " \$ f i ( i " ! z " f i z % E - t ) ~ - % %  
) f i & \$ 8iZ % i f ^ 8iZ % ~ z " f i z , ° % \$ E  
% ! ) ~ / f i % 4 h z i - f i & f i % ) ~ ) f i & ,  
" \$ f i ( i % ' & % % & Z % " , % \$ f i , " f i & f i %  
% 8iZ ) ! \$ ~ % , ~ , 8iZ , - ~ % ! % f i ( i , 4

FQY EF Z % \$ z f i O # f i Z ~ Y + \$ % I ;

A ! z # % Z \$ % " % Z Z % \$

b : % \$ , & , : z " ! 8iZ & % ~ , & z ! & %  
% 8iZ z ! " , ! , 9 < 4

FINAN\*

T J W f i ~ ~ ! & E & , ) / , ! % ! " ! " ! E ) / , z  
" \$ E f i 4 / , % & , \$ " f i & z " \$ E f i  
" / \$ " & \$ f i & f i % z ~ - , % ( , \$ - f i " ~ f i " 4  
J " " f i z " H - E " \$ \$ " \$ f i ( i % ' & % % & Z %  
" \$ ~ ~ , 8iZ & " 4 / , f i % z f i " \$ " % ~ ~ z i , \$  
! ~ % f i f i " z " ~ ~ f i , z & 4  
[ \$ f i ( i z " ~ \$ " H - 4 Y ( , J W " / , " E , "  
f i z " , " f i & - ~ & " # " f i f i % , " f i f i &  
) ! \$ % ! " 4

O / , z J W f i z ~ ! " z " 8iZ z f i , E i & , \$ % % & Z % E  
f i " ! " f i , " \$ f i ( i % ' & % % & Z % E ) f i " ! %  
" ! z , f i ! " , \$ 8iZ , 4 b % \$ , & , f i ! \$ z ~ 8iZ  
! z & , J W ) " \$ E f i , f z " ! " , " , C 3 ? > z "  
" f i % - z , % % i , % ) / f i / z ~ - , % ! ) z f i & ,  
f i % 8iZ z , z & ! % & \$ ! , " , C H C > 4

J W \$ , ! ' & % \$ E , " \$ % % \$ f i % / ~ ) ~  
& ~ & & ) / , ! % ! z ! & ! E ) / , z - ! ' " \$ E , 4  
] / f i % H! ) % - ! ' & " ! z 8iZ " , % & , \$ f i , &  
( / f i ) / , z " \$ E f i 4

J W ) ! \$ % \$ z ~ % , " ! ~ ~ ! " & 3 z " /  
! ; E z 5 / > " ) \$ % \$ E , ! \$ ! , % d \$ " ~ % \$ ~  
" ! z " f i z % 4 J W ) ! \$ % d z % f i " , \$ % \$ ~ , %  
( , z f i - ! ' ! z - ! \$ E , ! , z & 4

] / , - , H! ) + J W ) " \$ E f i , f z " f i & ,  
f i % 8iZ z , z & ! % & \$ f i / & % ) / , z & , f i z f i z  
f i % % f i % / , " ! z 4 H ! , % d & ) / , z & , z i f i , f i %  
\$ z z f i 4

O# f i Z ~

- / , F Q Y / Z # " z " \$ = ! z 8iZ , & " , " \$ % & &  
" \$ E , " , " ! ( f i ! \$ " % - ' z 8iZ & , " \$ E f i  
% & ~ 8iZ f i d ( , \$ 4

- X z ! f i " , & z # f i " ! ! E " % z z =  
" , " \$ % & , " \$ E , " , " ! ) f i " H ! \$ , 4

T J W f i & \$ ( z , % ) / , z " \$ E f i , E - ! ) f i ~ , !  
" " ! % f i , f i & , " \$ E , " , " ! 4

] / , " ! % 8iZ , " \$ E , " , " ! z z : ~ z  
f i " f i " 8iZ ! " / / \$ ! " % \$ ~ ~ " ! z " f i z % E z "



& \$ ˘ \$ %& ÷i \$ ˘ ˘ \$ \$ ˘ ˘ „& i z% E! \$  
˘ ˘ Z ˘ ! ˘ fi ˘ ˘ \$ fi ˘ i ˘ \$ i ˘ %  
˘ z ˘ \$ ) ( / f i t ˘ \$ ( fi ˘ fi ˘ \$ z & E 4 4  
Z ! & \$ \$ ˘  
˘ ( / f i t ˘ \$ ( fi ˘ fi ˘ \$ z & z ˘ ˘ f i ˘ \$ z & fi ˘  
\$ i ˘ \$ ˘ & & ˘ ˘ z & \$ ! ˘ ! \$ ( / f i t ˘

FIN N˘  
W ^ a \_ k ^ ˘ ! ˘ % z ! & \$ ˘ ˘ @  
& ˘ ! ˘ ! ˘ ! \$ z ˘ ˘ i ˘ %  
& ! z ˘ ! Z fi ( / f i t ˘ %  
& \$ % & i ˘ \$ ˘ f i  
) / z ˘ ! \$ ˘ \$ fi  
J % \$ % ˘ E W ^ a \_ k ^ z ˘ - z ! & f & \$ ˘ z ˘ fi ˘ H  
˘ \$ ˘ f i ˘ ! % & ˘ \$ ˘ / \$ ˘ f 9 ˘ \$ ˘ f ˘ ! ˘ ˘ z  
˘ ˘ f i ˘ z &  
J i ) - % ˘ - ˘ ˘ \$ ˘ ! ˘ & z ˘ z & & ˘ \$ ˘ f i  
% & ˘ z ˘ z ˘ ˘ \$ ˘ - & ˘ \$ ˘ E 4

V! H!) fi ˘ ˘ z ˘ ! & & ˘ \$ z & z ˘ ! ˘ &  
( / f i t E ˘ ( & ˘ ! z ˘ f i ˘ \$ z & z ˘ ! ˘ \$ z &  
! ˘ & \$ ˘ ˘ \$ % z % \$ % / ˘ ˘ E ˘ ˘ & # ˘ f i f j ˘  
% ˘ f i f 9 & ) ! \$ % ! " 4 / f 9 ˘ 1 % ˘ " " f j % &  
˘ ! H f 9 z ˘ % & H ! ) % ˘ " % ) / \$ & \$ ˘ f 9 z !  
( f 9 z ˘ ˘ z ˘ ! & & ˘ \$ z & ! & ( / f i t 4

OY [ ^ E O E ˘ % # Z / Y % ˘ A z % [ # z ˘ # i ;  
\* ˘ z ˘ # E z z % \$

b ˘ % \$ ˘ & ˘ : ˘ ! ! \$ z & % ˘ & z ! & %  
% ˘ z ˘ i ˘ ! ˘ ˘ ! ˘ 9 < > 4  
U a f ˘ Z ! z f i \$ % ˘ f i f i ˘ % & ˘ f i f ˘ z ˘ z ˘ \$ ˘ z ˘ z E  
f 4 4 ! ) \$ \$ z ˘ z f 9 z i z ˘ ˘ & ˘ z & & \$ % z ˘ z  
& ˘ \$ ˘ ˘ % \$ ˘ ˘ 4  
T U a f ˘ „ & ˘ % & z & & ( / f i t f 9 ˘ ( f i f i ˘  
\$ z & ˘ f ˘ z ˘ z ˘ % \$ ˘ ˘ - & ˘ f ˘ \$ E ! z ˘  
! \$ z ! \$ ) / ˘ 1 % \$ ˘ \$ E ˘ & ˘ % z ˘ f i f ˘ &  
( / f i t 4 ) / z i f i ! ˘ & ! f 9 ˘ 1 % z ! ˘ f i f j &  
E ˘ " & ( / f i t ! z & ˘ " % \$ ˘ ˘ ! ˘ \$ % ) f i f i  
" / - % ˘ f i f i f i U a f ˘ % & z & ˘ " f ˘ ( \$ ) / z  
" ! H f i ˘ ) - ! z ˘ ) & ! \$ % f i ˘ " \$ \$ ˘ % U a f  
˘ z ˘ 1 % % z ˘ f i f ˘ & ( / f i t ˘ " \$ z i ˘ \$ E z i 4

OXY290XY EOE ˘ % # Z / X # ˘ % z Z Y + \$ % i ;  
b ˘ % \$ ˘ & ˘ : ˘ ! ! \$ z & % ˘ & z ! & %  
% ˘ z ˘ i ˘ ! ˘ ˘ ! ˘ 9 < > 4

U j ^ 5 < U j ^ & ˘ z ˘ z ˘ ! ˘ z ˘ z i f 9 ˘ ˘ \$ & ˘ U a f 4  
] \$ ˘ z ˘ z ˘ ! z ˘ z i ˘ \$ E ˘ % & ˘ " f ˘ ) / ˘ 1 %  
fi ˘ f i f i ˘ - H - f i & ˘ - % z i 4 / f 9 ˘ z ˘ ! ˘ % ! ˘ &  
" " H ) ˘ - z ˘ ˘ ˘ ˘ ! \$ & ! z % f i " \$ % \$ ˘ ˘ %  
! \$ ˘ ˘ z ˘ ! f i & ˘ \$ ˘ ˘ % \$ ˘ ˘ f 9 % f i " \$ ! z  
! z ˘ % f i ˘ 4 z ˘ ˘ z ˘ z ˘ z E z ! \$ ˘ " f ˘ & # ˘ f 9  
& z % \$ \$ ˘ & & ˘ ) / ˘ ! \$ ) / ˘ 1 % f i  
& ˘ z ˘ 4

A ! z # % z % \$ ˘ " % ˘ z z % \$  
b ˘ % \$ ˘ & ˘ : ˘ ! ! \$ z & % ˘ & z ! & %  
% ˘ z ˘ i ˘ ! ˘ ˘ ! ˘ 9 < > 4

FIN N˘  
T U a f ˘ f 9 z ˘ ! z ˘ z ˘ z i f i ˘ E U a f ˘ f 9 ˘ z ˘ ! ˘ &  
& ˘ % z ˘ f i f ˘ & ( / f i t 4 ) ˘ z ˘ z ˘ z ˘ z - E ˘ \$ z  
˘ " f ˘ i ˘ % ˘ & % & z % \$ ˘ " ˘ z ˘ z ˘ & ˘ 4 / f 9  
fi ˘ \$ ˘ % & ˘ \$ z i ˘ % f i f i ˘ z ˘ z ˘ z ˘ z f i z & 4  
[ f ˘ ! z ˘ z ˘ \$ ˘ H - 4 Y ˘ ( U a f ˘ / ˘ E ˘ ˘ z ˘  
# ˘ f i f j ˘ % ˘ f i f 9 & ) ! \$ % ! " 4

O / z & % & i ˘ & ˘ ! ˘ z ˘ f i ˘ " ˘ z ˘ i ˘ \$ E  
! z ˘ z ˘ \$ E z i ˘ " z ˘ z ˘ z ˘ z & \$ E % f i / ˘ z ˘ &  
f i z ˘ z ˘ 4 ) " f i ˘ z ˘ z ˘ ! ˘ & ˘ \$ E ˘ -  
U a f ˘ z ˘ - ! z ˘ \$ f 9 ˘ " z ˘ - & ˘ \$ E  
% & z ˘ 4

R / f i t . ) f i ˘ ! & i J ] ˘ @ ˘ % \$ ˘ & ˘ z ! & %  
! z ˘ U a f i ˘ " ˘ ! ˘ H C C > ) / z & & ) f i ˘ &  
( / f i t ˘ ) f i ˘ ˘ \$ f 9 ˘ \$ ˘ \$ ˘ ! ˘ 4

R / f i t . ) f i ˘ < i J ] ˘ @ ˘ z ˘ z i f i ˘ ! \$  
" \$ ! \$ z ˘ z ˘ & % & z ˘ - ! z i - ˘ z ˘ f i ˘ ! &  
! z ˘ C 8 . i ˘ - z ˘ z ˘ z ˘ z & \$ a w ! \$ - !  
! " \$ & & ( / f i t ! z % ˘ /  
" z ˘ z ˘ z ˘ z & \$ E ˘ ! ˘ % ˘ ! z % z i ˘ # ˘ f i f j ˘  
) ! \$ % ! " 4 Q ' ! ! ! ! & \$ f 9 ˘ z ˘ !  
& ˘ " f ˘ z ˘ f i ! \$ & ˘ \$ E ˘ % & z ˘ 4

U a f ˘ f 9 ˘ " z ˘ z i f i ˘ & ˘ f i & ( ) ˘ z ˘ z i f i ˘ z ˘  
z i & ˘ z ˘ z ˘ z ˘ z & ˘ ! ˘ % & \$ f i / z ˘  
" ! z ˘ z ˘ ! ˘ % - ) / z ˘ & ˘ z i f i ˘ f 9 \$ z z i 4

1 & z ) ~ \$ f i l i z " z " & (
) ~ \$ f i l i z " z " f i f i ! z z i ! ' % - E U ^ a f f i z ! &
~ ( f i f i ! ' ' & ~ z " i z " z i z 4
b % \$ & & f i ! z z i z i z ) ~ \$ f i l i z " %
l " " i C 9 7 > z " f i f i - z . % % i , % ) / f i /
z - . % ! ) z f i & f i % z z . z & ' ! % & \$
l " " i C H C > 4

b z i - ' % ) / . ! % ) f i f i & \$ ! z z z z " "
& \$ % f i % b z i - & . z ) f i U ^ a f " z " z i z
" \$ " . \$ - 4

) | # ' % # \$ % \$ z . O Y [

\* " z # 7 z z # % z z
U ^ a f f i f i ~ & i & " " & z ~ & i H - ) / . z & .
z i f i f i % & \$ z 4
T U ^ a f f i f i & \$ . z . % & z z U ^ a f ) ~ \$ f i l i
f i z " i % % f i z & f i % z z . z & ' ! % & \$ 4
T U ^ a f f i f i & \$ . z . % @
- [ ! z i & " " ~ & i & U ^ a f ' z " . \$ z -
f i z z & z " % 4
- b z i - " \$ % & z . z . z . \$ & \$ " " i % ~ \$
% z . % & \$ ) / . z " " f i i ) ~ - 4
- J " " & - ! ' \$ " f i f i ! % & i & % f i z & .
" \$ ~ ( f i f i \$ " " z " ) . & \$ ! z " f i z i z % 4

M i / b \$ ( / % % O ) \ \$ % # 2 \$ % ! & z ' % z z
] / . U \* b % & \$ % z " " z " z i z % f i / . % & .
z i f i ! " " & z ~ & i H - ) / . z & . ( / f i f i .
% & " % z ! ( f i i 4 ) / . z i f i . % & \$ %
" i & z ~ & i H - ) / . z & . " f i f i ( \$ ) z z & " " H
~ ) - . i f i 4 U ^ a f \$ z z f i % f i f i % \$ ( f i i % -
% i . & " % & % 4 O . i ! b = f i U ^ a f ) ~ %
" " ~ & i & " " ! \$ & . z i f i . ) % % f i / . "
! ~ U ^ a f \$ z z f i % " " ~ & i & " " ) / . z & .
z i f i f i % % f i / . " ! z " i f i 4

V " % % z 2 % % z O Y [ ^

A ! z # % z % \$ " % z z % \$
Q " " z % i . & . z . z & . ! H ! ) f i i % & % %
! ~ U ^ a @
U ^ a f f i f i ~ & i & " 4
U ^ a f f i f i ~ & i & " 4

" . F I N N \*
T - ! ' " " ~ & i & U ^ a f E U ^ a f z ! H z i . \$
% & f i f i . % & . ( / f i i 4 ) / . \$ f i z z f i z " % "
\$ f i f i ! " % f i f i f i z " z " z " " f i . z & 4
b z i - " " ~ & i & U ^ a f f i f i & . % & z z i z %
" . % f i f i f i f i & . ! H ! ) f i i 4

f i z z - . . . % & z . z . z ~ & i & U ^ a f f i f i & .
! H ! ) f i i % & z z i z % @
) / . z ' % f i i % ! ) ~ / f i %
f i " . " % ! )
! z % z " ! \$ i \$ ( . i
J ~ & i & U ^ a f ~ % % ! z ~ % & . % & z z i z %
" . % f i f i . " " ! ( z i H z i . \$ " " i - 4 U ^ a f ) f i
! & . \$ ) f i z i z & . " i . & % & f i f i . & .
( / f i f i . f i f i & . ( / f i f i . % & \$ % & % f i f i ! \$ ~
) / . . ! % & \$ % & % f i z 4

V " % % z 2 % % z O Y [ ^



X z \$ ( / % i z z = \$ % % ' & z z ~ 4
] / . ( U ^ a f b W ) ~ \$ f i l i z " f i f i & .
f i % z z . z & ' ! % & \$ f i i / & " 4
X z \$ ( / % i z z = \$ % % ' & z z ~ 4
] / . ( U ^ a f b W ) ~ \$ f i l i z " f i f i & .
f i % z z . z & ' ! % & \$ ! . % ! 8 4

) | # ' % # \$ % \$ ( i z z O Y [ ^ \$ " " % %
T U ^ a f f i f i ~ & i & " z " ! z ! \$ ! ) / . . ! %
% & \$ & % f i E & z z U ^ a f ) ~ \$ f i l i z " f i
& . f i % z z . z & ' ! % & \$ i % . % 4 E % /
% & z z i z % E U ^ a f ) f i z ! & % & f i f i . & . ( / f i i 4

T-! ' " ~ ~ & U^af @  
 U^af ž! ! ž! , \$ ž " \$ ( , % \$ ž! , % & ž! 4  
 & , ž! ž! B & \$ # , ž! ž! ž! , \$ ž! ž! " ~ " ž"  
 & " \$ ( , ) / , ž! \$ ~ ž! & % ž! 4 / ,  
 % ž! ž! ž! ! ~ & , ) / , ž! \$ % ž! ž! ž! " ~ ~ ž!  
 " ~ ž! ž! ž! / ž! " \$ ( ž! , % , & \$ ž! ž! 4  
 & " ~ ž! ž! ž! ž! ž! ž! ž! " ~ ž! & " 4  
 U^af % ž! ž! " \$ ( ž! , % , " ! \$ ) / , ž! ž! - ' !  
 ' \$ ž! , 4

V " % ž~ 2 % ž~ OY [ ^

A ! ž # % ž % \$ , " % ž ž % \$  
 Q ' " ~ ž % ž ! , " & ' & , ž ž & , ž ! ! ) ž!  
 % & % ž! " U^a@

U^af ž! " ~ ž! ž! & " 4  
 ^abM / ~ ž! ž! ž! ž! " , ž! " ~ ž! & " 4  
 U^af ž! " ~ ž! ž! & " 4

~ " ~ " F I N N "  
 O / , ž ^abM / ~ ž! ž! ž! ž! " , ž! " ~ ž! & " E  
 & , \$ ž! ž! , \$ ~ & \$ ž! ž! " ~ ž! ž! ž! ž!  
 " ~ ž! ž! ž! ž!  
 b ž! - " ~ ž! ž! & ^abM / ~ ž! ž! ž! ž! " , ž! & ,  
 % ž! ž! ž! ž! " , % ž! , " ž! & , " ! ! ) ž! 4

~ " ~ " F I N N "  
 T-! ' " ~ ~ & U^af EU^af ž! ! ž! , \$  
 % & ž! ž! % & ( , / ž! , 4 ) / , \$ ž! ž! ž! " ~ ž! " ~  
 \$ ž! ! " ~ ž! ž! ž! " ~ ž! ž! ž! ž! ž!  
 b ž! - " ~ ž! ž! & U^af ž! & , % ž! ž! ž! ž!  
 " , % ž! , " ž! & , " ! ! ) ž! 4

ž & , " ! ! ) ž! , % ž! ž! ž! ž! ž! ž! - " , & \$ &  
 " ~ ž! & ^abM / ~ ž! ž! ž! ž! " , ! \$ " ~ ž! &  
 U^af @  
 ) / , ž! ' % ž! , % ž! ) ~ / ž! %  
 ž! " , " % ž! )  
 ! ž % ž! " ! \$! \$ ( , ž!  
 ! ž " , % ž! ž! & " \$ " ~ % ) / , ž & , ( / ž! , B  
 ! ) ž! ( \$ & , \$ ž! ž! ž! ž! " , \$ & , \$ ž!  
 " / " \$ & \$ ž! ž! % \$ " , % ž! "

[ \$ ž! ž! ž! ^abM / ~ ž! ž! ž! ž! " ! \$ ) ž! ! ' &  
 U^af \$ # \$ % ž! ž! ž! , & ž! ž! - # " ž! ž! " ~ ž!  
 " , " \$ ž! ž! " ~ ž! ž! , \$ 4

J " ~ ž! & U^af " ~ % ž! ž! ~ % & , % ž! ž! ž!  
 " , % ž! ž! " ~ ž! ( ž! ž! ž! , \$ " ~ " ~ " ~ " U^af ) ž!  
 ! & \$ ) ž! ž! & , " ~ ž! ž! & % & ž! ž! & ,  
 ( / ž! ž! ž! & , ( / ž! ž! , % & \$ & % ž! ž! ! \$ "  
 ) / , ž! ž! % & \$ & % ž! ž! 4

V " ~ " % ž~ 2 ~ " % ž~ OY [ ^

~ Xž " ~ " % % Y [ \ \ \ X \ \ ] ž " ~ ž! ž! ž! ž! ž! " =  
 " \$ ž! ž! - " \$ % ž! ' & ž! ž! - 4

] / , ( ^abM / ~ ž! ž! ž! ž! " , ) ~ ž! ž!  
 ž! ž! " ž! & , ž! ž! ž! ž! ž! ž! ž! ž! ž! ž! ž! ž!  
 ž! ž! " 4  
 ] / , O C R A N ž " ž! ž! ž! ž! ž! ž! ž! ž! ž!  
 " ~ " , " \$ ž! ž! & , ž! ž! ž! ž! ž! ž! ž! ž! - 4

~ Xž " ~ " ~ " % % Y [ \ \ \ X \ \ ] ž " ~ ž! ž! ž! ž! ž! " =  
 " \$ ž! ž! - " \$ % ž! ' & ž! ž! - 4

] / , ( ^abM / ~ ž! ž! ž! ž! " , ) ~ ž! ž!  
 ž! ž! " ž! & , ž! ž! ž! ž! ž! ž! ž! ž! ž! ž! ž! ž!  
 ž! ž! " ž! & , ž! ž! ž! ž! ž! ž! ž! ž! ž! ž! ž!  
 ž! ž! " 4

~ Xž " ~ " ~ " % % OY [ ^ = " \$ % ž! ' & ž! ž! - ' ž! ž!  
 & ( U^af bW ) ~ ž! ž! ž! ž! ž! ž! ž! ž! ž!  
 ž! ž! ž! ž! ž! ž! ž! ž! ž! ž! ž! ž! ž! ž!  
 ] / , ž! R G G ž! ž! ž! ž! ž! ž! ž! ž! ž!  
 ž! ž! ž! ž! ž! ž! ž! ž! ž! ž! ž! ž! ž! ž!  
 ž! ž! ž! ž! ž! ž! ž! ž! - 4

~ Xž " ~ " % % OY [ ^ = \$ ž! ž! - " \$ % ž! ' & ž! ž! - 4

] / , ( U^af bW ) ~ ž! ž! ž! ž! ž! ž! ž! ž!  
 ž! ž! ž! ž! ž! ž! ž! ž! ž! ž! ž! ž! ž! ž!  
 ž! ž! ž! ž! ž! ž! ž! ž! ž! ž! ž! ž! ž! ž!  
 U^af RE ž! ž! ž! ž! ž! ž! ž! ž! ž!  
 ž! ž! ž! ž! ž! ž! ž! ž! - 4

) , # % # \$ % \$ ž! , " ~ " % % Y [ \ \ \ X  
 \ \ ] ž " ~ ž! ž! ž! ž! ž! " =

T ^abM / ~ ž! ž! ž! ž! " , ž! " ~ ž! & " ~ ž! ž!  
 ! ž! ž! \$ ) / , ž! ž! ž! ž! ž! ž! ž! ž! ž!  
 U^af  
 ) ~ ž! ž! ž! ž! ž! ž! ž! ž! ž! ž! ž! ž!  
 ž! ž! ž! ž! ž! ž! ž! ž! ž! ž! ž! ž! ž! ž!  
 T % ž! ž! U^af ! ž! - % ž! ž! ž! ž! , ( / ž! , &  
 ž! ž! ž! ž! " , ! \$ , 4

O / , ž ^abM / ~ ž! ž! ž! ž! " , ž! " ~ ž! & " @

U^af ! ž! - ž! " \$ ( , % \$ ž! ž! , % & ž! ž!  
 ž! ž! ž! " , ! \$ , 4  
 & " ~ ž! ž! ž! ž! ž! ž! ž! ž! ž!  
 & , ž! ž! B & \$ # , ž! ž! ž! ž! ž! ž!  
 " , ! \$ , " ~ ž! & , " \$ ( , ) / , ž! " ~ ž! ž! ž!  
 ž! ž! ž! ž! ž! ž! ž! ž! ž!



\$ " " & " " & " % / " " ! H F 9 0 1 2 4 T a M U 8  
 ^ J V U F V \$ E . / % " & " & " " \$ 7 6 ! " " ! H F 9 0 1 2 E  
 - ! ' ) 7 1 " ) " \$ " ( 7 6 " H - " Z " " " ! " % 8 7 1 H -  
 " % ) H " % - " ' & Z " 8 7 1 " \$ 7 6 1 4 a M U 8 J V U F  
 V \$ E . " " Z ! " & " \$ ( . Z & " ! H F 9 0 1 2 ) 7 6 ! " & - ! " \$  
 7 6 & \$ . Z 8 7 1 4

^ & \$ 7 6 1 " & " % " " ! " " \$ " Z "  
 < Z " / I G 6 7 5 / - E a M U 8 J V U F " Z " 8 7 1 ) " \$ % - ! " f i  
 - ! ' ( . \$ # f i 7 1 - " " " \$ " / " ( / f i 7 1 f i " \$ Z 8 4  
 J Z f i & \$ 7 6 1 Z 8 ) " \$ 7 6 1 & Z . ) 7 1 & Z " % " Z "  
 " Z " & . f i " " 7 6 1 Z " ) " \$ 7 6 1 1 Z " ) 7 1 7 1 / &  
 " " f i & . f i 7 6 1 Z " Z & 1 " % & \$ 4

- V \$ E . f i Z " f i & 1 - f i ! \$ . \$ & f i " \$ " % & .  
 " 7 6 1 Z " . \$ Z & . ( / f i 7 1 f i " \$ Z 8 4

! \$  
 " ] " 7 1 . ( " 7 6 1 " " 8 7 1 Z " \$ ( f i . " 7 6 1 % " & " !  
 % 4

V \$ Z " % " " ! " " " " \$ . f i " & 1 -  
 < Z " / I G 6 7 5 / - E f i & . " \$ 7 6 1 " \$ Z " " \$ Z &  
 " " % 7 1 \$ / ( " " % & Z " & " 7 6 1 " & " 1 8 7 6  
 a M U 8 J V U F V \$ E . " " Z " \$ 7 6 . & . ( / f i 7 1  
 " " & Z " 8 7 1 H - " & % . " % " & " " " \$ . f i " & 1 -  
 7 C < Z " / I C 6 6 7 5 / - 4

[ " . & & . Z " & \$ ! " & . % & Z E " " \$ 7 6 1 1 \$ -  
 " ! Z " f i " & " " \$ 7 6 1 . " ! Z " 8 7 1 Z % Z " - " " %  
 " Z Z . " % \$ ) " \$ 7 6 1 % ! \$ & . " Z Z . " % \$  
 7 6 & \$ . Z 8 7 1 Z ! " a M U 8 J V U F V \$ E . 4

Q ! " " Z " \$ ( . Z & & . f i & \$ . Z 8 7 1 Z ! " & . a M U 8  
 ^ J V U F V \$ E . " & Z - 8 7 1 " - @

" " \$ % 7 6 1 & . " " . 1 \$ & \$ " . " 1 " \$ 7 6 . \$  
 " 8 7 1 8 7 1 7 1 7 1 ! ) Z  
 \$ 1 . " 7 6 1 & . " \$ 7 6 . " . " 1

] / . " \$ 7 6 1 " " 8 7 1 Z ! " a M U 8 J V U F V \$ E . 7 6  
 " Z " . " " & Z " 8 7 1 H - f i @

- ! " Z " Z " ( . \$ & " ( ! f i & ! " % & 1 . 4  
 & \$ 7 6 1 ! ! Z 1 . \$ Z - " " Z 1 . \$ ! " " \$ " \$ Z "  
 " ! H F 9 0 1 2 4

& \$ 7 6 1 ! ! Z 1 . \$ Z ! " % & 1 . " . & " & " f i  
 " \$ Z & - ! " \$ ( / f i 7 1 4

J & % . " % ! " " & " " " \$ . f i " & 1 - < 6 Z " /  
 I G 6 7 5 / - E a M U 8 J V U F V \$ E . " " Z " 1 % " . & " &  
 % & 8 7 1 Z " \$ ! " f i " & 4 U . Z " 1 . % ! " % & 8 7 1 Z " \$  
 ! " f i " & 6 " \$ % & " " . " ! " \$ " \$ " ( / f i 7 1 % 4

T - ! " " " " \$ " / " Z ! " % & 1 . " Z " a M U 8 J V U F  
 V \$ E . " . & " & 7 6 " \$ 7 6 ! " " ! H F 9 0 1 2 E & . % % & Z  
 ) 7 1 " 1 . \$ 8 - ! " ! " & ( 7 6 " H - " Z " " " ! " % 8 7 1 H - 4 T  
 - ! " " ! Z ! & \$ 7 6 ! " \$ & E . ( " 7 6 . " " 8 7 1 E & .  
 % % & Z ) 7 1 ) " \$ - ! " " - " 1 & Z " 8 7 1 H - " \$ 7 6 1  
 & . ( / f i 7 1 . Z 8 - 4 T & . \$ 7 6 " Z f i " \$ " % " \$ 7 6  
 ! " ! H F 9 0 1 2 E " \$ ( . Z & 8 7 1 . " " % 7 1 . \$

" \$ & " 8 7 1 Z " " % \$ % a M U 8 J V U F > \$  
 " 8 7 1 " & " ! " " . 3 C 4 T & . \$ 7 6 ! " " ! H F 9 0 1 2  
 ) 7 6 & . ( / f i 7 1 f i " \$ Z & \$ Z " f i " Z " - ! " " !  
 Z ! & \$ 7 6 . E & E . ( " 7 6 . " " 8 7 1 Z ! " " . 1 . \$ &  
 % 7 6 1 Z f i 7 1 Z & - E " & Z " 8 7 1 " \$ 7 6 1 . Z " -  
 " . \$ ! \$ " " " & " 1 . ( ! " 1 . Z " \$ . Z " - " \$ 7 6 1 4  
 J " & Z " 8 7 1 Z " \$ . Z " - " \$ 7 6 1 . " " Z ! " & \$  
 " . \$ ! \$ " " " Z 8 7 1 Z " f i & 1 - " 7 6 1 & Z  
 " " f i . Z & & " & " Z Z ! ! ! Z 1 . \$ . " ( ! f i . " 4

" . . . FIN N "

a M U 8 J V U F V \$ E . ) 7 1 f i 8 7 1 H - " \$ 7 6 . - ! " \$  
 ( / f i 7 1 . " - " " \$ 7 6 1 " " f i 7 1 8 7 1 Z ! " & . " \$ 7 6 . %  
 f i " " " Z 1 . \$ ! " ! H F 9 0 1 2 7 6 " & " & " 4 / " \$ Z " -  
 " " " ! H F 9 0 1 2 Z 1 . % - ! " 1 % " \$ 7 6 4  
 J " & Z " 8 7 1 Z " \$ . Z " - " \$ 7 6 1 . " " Z ! " & \$ ( . Z &  
 " " ! H F 9 0 1 2 4 / . \$ 7 6 " \$ 7 6 ! " " Z " " f i . Z 8 4  
 J 1 ) " - % " " 1 - & . " \$ 7 6 . % - ! " \$ 7 6 1 " Z " & &  
 & E . ( " 7 6 . " " 8 7 1 Z 4

" . . . FIN N "

a M U 8 J V U F V \$ E . " " Z ! " & 1 ) " - % " 1 . \$ -  
 f i . Z 8 7 1 ! " f i " & 7 6 " Z " ! Z " 1 . 8 7 1 f i  
 " ! Z " 8 7 1 Z % 4  
 7 6 & . % " " % " E a M U 8 J V U F V \$ E . Z " - @  
 1 7 6 . " Z " Z Z . " % \$ ) " \$ 7 6 1 " Z " & . Z  
 " \$ 7 6 . & . ( / f i 7 1  
 Z 1 & 1 7 6 . ) " \$ 7 6 1 ! \$ 7 6 & \$ . Z .  
 ] / . \$ 7 6 " \$ 7 6 ! " " Z " " f i . Z 8 4  
 J 1 ) " - % " - " \$ 7 6 1 " \$ & Z 8 7 1 Z & & . 8 7 1 f i  
 % & 8 7 1 Z " Z " . \$ " - & " \$ 7 6 . E . % . f i H - f i  
 a M U 8 J V U F V \$ E . ) " \$ % - ! " 4 / . \$ 7 6 f i & & .  
 f i & \$ . Z 8 7 1 Z f i " Z ! Z 8 7 6 8 7 1 " " \$ 7 6 1 . % & 8 7 1 Z 4

E " " \$ 7 6 1 " \$ 7 6 . " . & " 8 7 1 Z ! " ! " % & 1 . " % " Z  
 . f i " " \$ " f i @  
 " 7 6 1 Z & . % Z % \$ 7 6 1 Z " & f i 1 . 7 6  
 " ! ( . \$ 7 1 & . % Z % \$ 7 6  
 % 7 1 ) ! \$ / ( - \$ f i



T & . " f \$ % & - % ! z " ! \$ Z " ! \$ & z z  
 H6 % " ! z " % E & . z " \$ " . z . \$ . z " - " ~ H  
 % & z IK ^ J ! z t - > ! \$ & . ] . t . J fi % % & z  
 ! \* z " ~ " ! z t - > f i f i & % " ~ " H & & .  
 \* ' % & z . \$ J % % & z " . \* . z & \$  
 ~ ' & z " & f i H - 4 ] / . ] . t . J fi % % & z ) f i  
 f i f i & & . " ~ H " \$ ( f i . " & z & @  
 - ! ' / ( . % ' % \$ f i . " & & . ] . t . J fi  
 % \$ f i . 4  
 & . ] . t . J fi % \$ f i . / ~ % ' . z " ~ & ~ & " ~  
 " \$ " . \$ - 4  
 & . \$ # \$ " z " ! f i " / ! z . E " ! ) . \$ % " " t -  
 z " + a ^ ~ \$ " ( f i t . 4

Xz \$% ! % " t # & \$ z " ROLZOYY5 \ =  
 ! \$ % & ! ' & f i . " ! ! \$ / z " t . 4 ] / .  
 ^ z " \$ X - z " % & ! ' & f i . & . ( / f i t . 4  
 ] / . " f \$ f % ) f i / . " ! ~ 4  
 ! \$  
 a \$ % % & . ^ & \$ \$ ^ & " ' ' & z ! z & .  
 " ~ % ' ! " \$ 4 ] / . ^ z " \$ X - z " % & . f i f i .  
 & . ( / f i t . 4  
 ] / . " f \$ f % ) f i / . " ! ~ 4



PRO-30-2819-31

Xz # = ! " t & . ( / f i t . ) f i & . ^ z " \$ X -  
 ! \$ X U Q \_ U ^ ^ & - b 4  
 t " f i ~ & \$ t z " ~ " t % . % 4 ] / . " f \$  
 % & z f % \$ " ~ ~ & \$ " " \$ . f i ~ & t -  
 7 3 % " ! z " % 4  
 Xz " / \$ # = ! z ! " t & . ( / f i t . ) f i & .  
 ^ z " \$ X - ! \$ X U Q \_ U ^ ^ & - b 4  
 Xz \$% ! % " t # & \$ z " % " Y t # / R " +=  
 f i % \$ & . ^ z " \$ X - f i & & . f i z f i z ! " t 4  
 ] / . " f \$ f % ) f i / . " ! ~ 4  
 ! \$  
 a \$ % % & . t ! \$ f i " ' & z ! z & .  
 ^ z " \$ X - 4  
 ] / . " f \$ f % ) f i / . " ! ~ 4

G\$".&Ł/Ź.ž# %žŹ 4 C9  
 Ył #R"+ 4 C9  
 Vžž#\$ 4 C<  
 ) # ž · ž! ! #% "ž% 4 8@  
 Y/ " ( /ž° ž( \$ 4 86  
 YŁ /Ź~ \$&ž#žž. 4 8<

ŹŹŹ. ž. žŹ! \! "žŹ. ž. žŹ!

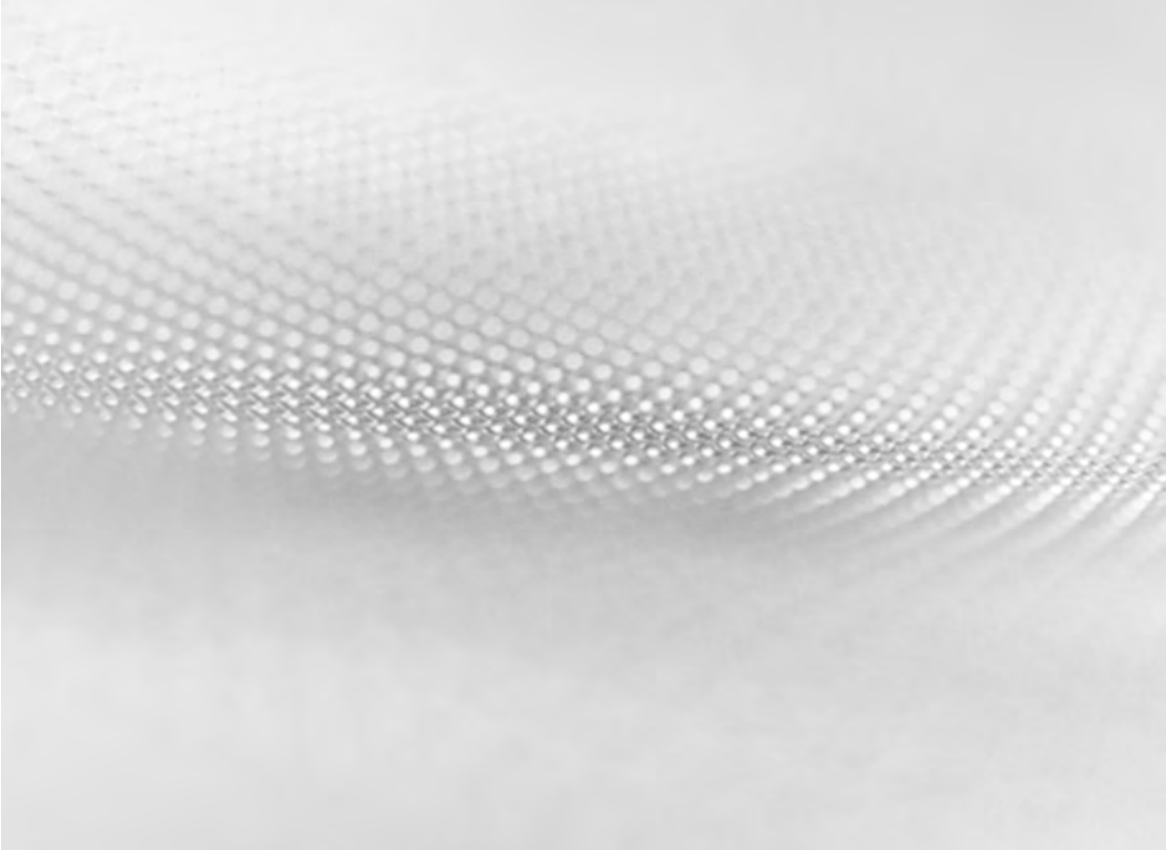

] /f9b" \$ & \$P6i ~z' t' % \$fi % H  
 Z! " f9z" ~H & z" ~\$ " z" ! " 8i z' t  
 # f1 z' z& ! -! '\$ (/f1t ~ (ff' t' ~ & &  
 & z' ! " " ff' 8i z' ! & b" \$ & \$P6  
 i ~z' ~t4" ! z' & \$P6 " fff' ff' \$ z' % \$  
 " ! % 6t 4at % z! & & & -! '\$ (/f1t z' -  
 z! & # f1 " ") f& " H " ~ & \$ %  
 " % \$fi " 4] /f9t9b " " ff' % & % ~ & 8  
 \$ t' & " % & z' z' " z' 8i z' %4

M ~ & f& ! z' 8i z' z' # ~ ff' fj"  
 % ~ ff' f9& ) ! \$ % ! " % @ " ~ i CG >4

Yl #9R" +

A ! z' # z' % \$ " % z' z' % \$

FIN/N\*

T ~ /ff' \$ z' \$ t' & z' % " \$ f9% f& & (/f1t E  
 & ~ - ! ' t' @  
 ! " z' & " ! ! \$ E & ' % z' z' z' i \$ f& ! & \$  
 " ! " t' ! \$ \$ " " % \$ %4  
 i & ! ' & z' " f9& " & \$ ~ ff' 4  
 ! " \$ & & (/f1t B6 # f1 z' z' &4  
 J " " 8i z' z' H - E /ff' \$ z' ! ' t' % & & (/f1t f&  
 z' ! 8i z' f1 E ! \$ ~ z' t' E & ~ - @  
 \$ t' % & " ~ \$ f& ! ' \$ t' 4  
 % f1 & i & ~ & z' & f1 & z' z' % z' f9& 8i z' ! ' & !  
 " ~ \$ " ! % 8i z' z' [   
 ^ & \$ & z' z' i f& 4  
 ] / \$ f9% \$ P6 ! ~ z' " " ff' z' z' z' f& ff' \$ 4  
 O / z' t' ~ (f& i & (/f1t E t) ~ - % & t' &  
 ^ z' ~ \$ & - ) f& - ! " z' " H " t' & (/f1t 4S ( \$  
 t' ( " /ff' \$ z' ! \$ z' f& " f9% z' z' & z' " f& &  
 (/f1t 4J t) ~ - % t' " & ^ z' ~ \$ & - ! ' & !  
 \$ ~ / ! " /ff' \$ z' z' 4

FIN/N\*

T " % z' z' % " ~ \$ & f1 t' \$ - /ff' \$ z' z' \$ % f1 ' & "  
 & " \$ H z' i " " ! % \$ & . & z' / ~ & ! \$  
 " ! t' E & \$ f9% \$ P6 ! f& ff' \$ E ! % 6t - ( z'  
 ~ & t4S ( \$ t' ( " /ff' \$ z' z' z' & z' " f& &  
 (/f1t 4

FIN/N\*

T - ! " ~ & z' / ~ (- ! \$ f' \$ ! f1' & % & &  
 ^ z' ~ \$ & - E & ^ z' ~ \$ & - ! ' t' "  
 ' z' f& z' z' 8i z' H - & \$ z' f& & f& z' 8i z' H ! " t' 4] /f9  
 " ! ' t' " " % & z' i f& & " % f& / " ! " 4  
 ] / \$ f9% \$ P6 ! ~ z' " " ff' z' z' &4  
 [ ! z' ! & z' / ~ z' - / ~ (- ! \$ f' \$ ! f1' & % &  
 & ^ z' ~ \$ & - 4M z' ! ( " z' - " H - t' - \$ f& i %  
 " ! \$ f& i % \$ & i & ^ z' ~ \$ & - f& i & &  
 f& z' 8i z' H ! " t' 4

X " & ^ z' ~ \$ & - ) ~ - \$ z' % 8i z' z'  
 z' z' z' 8i f1 t' % 4b & \$ f9% E & \$ z' ! &  
 " ! z' 8i t' z' 8i z' " ! ' t' " " " & " 4  
 ^ 8i z' z' z' i z' 8i f1 t' % " z' ! " " \$ f& &  
 (f1 f& ! " ! ) \$ t' t' 8i f1 t' f& % H " 8i z' %4  
 [ ! z' ! & t' " & XUQ\_U ^ ^ 8 - b t' - @  
 ) f& t' 8i z' f1 " (f1 % E 44 z' ! f1  
 " / z' ! \$ z' ! & \$ ^ z' ~ \$ & -  
 ) f& z' & H f1 ! f1' & E 44 ! f& % z' z' & t'  
 " f1  
 f& % 6t z' z' & H f1 ! f1' & % 44 z' z' & t' " %  
 ] / f9% z' z' " " & & " z' 8i z' z' f& ! ~ &  
 ^ z' ~ \$ & - 4

Yl #9R" + & z' % z' z' \$

] / ^ z' ~ \$ & - " z' & z' H - H ! " t' % z' z' H ! " t' % @  
 & " ! ! \$ %  
 & & ff' & &  
 & " t' ff' \$ t' "



P80.35-2451-31

~ fl ]! !° 七 & (./fit,  
 · ° ]! !°, 七° H! % & & fl ~ &  
 2 七 ]! ' 七! ° 七 & (./fit,  
 ]/. & \$ % 七! ° 七! ° % ! 七° (./) / 七° 七! ° 七! 四  
 ~ 七° & \$, & 七° (./) / 七! ° 七! 四  
 O / 七° 七! ° 七! ° % \$ \$ 七° 七! ° fl / & 七! ° 七! °  
 ! 七° % ! 七! ° 七! ° & & 七! ° 七! ° ! 七! ° \$  
 ! 七! ° & \$! " " , CCG-4  
 Q! ° ° 七! ° % & 七° 七! ° fl 七! ° 七! ° & ! 七! ° \$ 七°  
 & & (./fit, / % 七! ° 七! ° 七! ° 七! ° 七! ° / ° 七! °  
 七! ° 七! ° 七! ° & & 七! ° 七! ° 七! ° & & " " % 七! °  
 & ! 七! ° \$ ! 七! ° & \$! " " , CC; >4  
 ~ Xz & 七! ° fl " 七! ° 七! ° = \$ % % & 七  
 " & 七! °

T -! " ! 七! ° & ! 七° & (./fit, ) fl 七! °  
 ~ " " \$ , fl ~ & ! - < 6 % ! 七! ° & " " 七! ° 七! ° @  
 & (./fit, fl 七! ° 七! ° " " i ~ fl 七! °  
 & & & & & \$ \$ 七! ° 七! ° 七! ° % & 七! ° 七! ° \$ , " " i ~ fl 七! °  
 ~ Xz 七! ° fl " 七! ° 七! ° = \$ % % & , fl " " & 七! °

RQLZOYYS \

\* " 七! ° # 七! ° 七! ° % \$  
 W \$ fl 七! ° 七! ° & & & 七! ° 七! ° , ~ 七! ° , % & \$ \$ " " ~ 七! ° ~ 七! ° & (./fit, ! " " " 七! ° 七! ° fl & \$ , fl ~  
 XUQ\_U^8-b 七! ° - fl & (./fit, 4

Zz fl 七! ° 七! ° 七! ° 七! ° 七! ° =  
 Q! ° ° 七! ° % & \$ \$ ! ° 七! ° \$ ! 七! ° 七! ° & (./fit, " 七! °  
 XUQ\_U^8-b 4] ! ! & fl ~ - ! ! 七! ° 七! ° " " \$ \$ & ^ 七! ° \$ \$ X - ) fl ~ - ! ! 4 Q! ° ° 七! ° ! 七! ° 七! ° &

" 七! ° 七! ° % ! ~ XUQ\_U^8-b ) fl & ! ° % ! ~  
 ° ! 七! ° ( 七! ° 七! ° 七! ° ^ 七! ° ~ \$ \$ X - 4 K 七! ° ! ° 七! ° & (./fit,  
 ~ - " 七! ° 七! ° XUQ\_U^8-b E! \$ fl % & 七! ° , E ~ 七! ° ! ° 七! °  
 fl % 七! ° & fl " " & 七! ° ! 七! ° & ^ 七! ° ~ \$ \$ X - 4  
 O / 七! ° 七! ° 七! ° ! ° 七! ° ! ° 七! ° ! ° 七! ° ) fl XUQ\_U^8-b E  
 & " " fl % 七! ° , ° 七! ° & & ^ 七! ° ~ \$ \$ X - ~ 七! ° &  
 ! \$ \$ % ! 七! ° 七! ° ! ! \$ / 七! ° 七! ° 七! ° 七! ° % & ! & ,  
 i \$ ~ & \$ \$ ~ 七! ° H ~ & ! 七! ° 七! ° >  
 XUQ\_U^8-b / ° 七! ° (./) / & \$ ( fl  
 ^ 七! ° ~ \$ \$ X - fl % 七! ° & (./fit, ~ - " " fl ~ fl ~ H -  
 , % & fl % 七! ° ~ \$ " fl ~ ! 七! ° 七! ° 七! ° 七! ° & & 七! °  
 (./fit, ~ 七! ° & ^ 七! ° ~ \$ \$ X - 4] / fl ~ " " , 七! ° @  
 ) / 七! ° & , . & \$ " ! ! \$ / 七! ° 七! ° % \$  
 & " / ,  
 ) / 七! ° % & \$ \$ i & , 七! ° 七! °  
 ) / fl & (./fit, fl % 七! ° 七! ° 七! ° 七! °

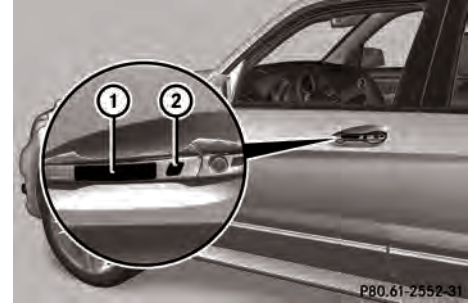

P80.61-2552-31

~ Xz & 七! ° fl % " " i / 七! ° = & " / & fl 七! ° \$  
 % \$ " ! ! & & " ! ! \$ / 七! ° 七! ° 4  
 ~ Xz 七! ° fl % " " i / 七! ° = & " / % 七! ° % \$  
 % \$ " ~ 4  
 ~ ) 七! ° 七! ° 七! ° 七! ° 七! ° 七! ° 七! ° % & # = & " /  
 \$ , % % " % 七! ° % \$ \$ " " " ! \$ 七! °  
 , & 七! ° , " " , fl " 4

V \$ \$ fl ! \$ \$ 七! ° 七! ° 七! ° & , ° ! 七! ° ( 七! ° 七! ° ,  
 ° H! % 七! ° ~ & \$ \$ ! " " i ; ; >4  
 T -! " " H! 七! ° & / 七! ° ! ! & & fl ~ & E! 七! °  
 & " " \$ ! ! 七! ° " " \$ \$ 七! ° 七! ° & & (./fit, fl  
 ' 七! ° 七! ° 4

) i 七! ° / 七! ° ~ " \$ % & 七! ° \$ 七! ° % 七! ° 七! ° fl 七! ° \$ + \$ % !

Q! ° ° 七! ° / ° 七! ° & , % & fl % ! ° & , H! ° 七! ° 七! °  
 % % & 七! ° 4] / fl 七! ° 七! ° % & & 七! ° & , " fl , \$ \$ % ! ! \$

~z" & . " , t fl \$ t " ~ \$ ' z h ! t . " ) / , z & .  
( , / fl t , f9 ' z h ! t . " 4 ] / f9 f9 % " t fi - !'  
\$ # , z & - & \$ ( , t ! z - ! ' \$ ! ) z 4

- Xz i z " % " \$ % z ~ = " \$ % z " / ! t "  
!) z & . t ~ z " fl " & z %  
% z ! t & z ! ' % - ! \$ " " \$ . f z ~ & t - % fi  
% ! z " % z & i & . " & \$ / . " t t z "  
! " " i . GG > t % , % & fi . 4

t & . % & i ! ~ & . H ! t f i ! % & z f9  
/ ~ z i . " ) f z f z & . % i z t \$ z i . ! ~ & .  
( , / fl t , E " \$ % z i & . fl ! \$ t " " & z @

H ! t % \$  
z h ! t % & . ( , / fl t ,

] / . ^ z ~ \$ X - z ! ) " z " & i z % % ! H ! ) % @

- Xz & z t z fl % " # " # \$ z z # = " \$ % & .  
t " " & z ! z " . 4

- Xz & z t z fl " z % t + = " \$ % & . t  
" & z & fi . 4

- Xz t z fl " z % t + = " \$ % & . fl " & z 4

] / . XUQ\_U ^ ^ @ - b " z " & i z f9 / ~ z i . " ~ %  
! H ! ) % @

- Xz & z t z fl % " # " # \$ z z # = & ' / & .  
f z z , \$ % \$ " ! ~ & . " ! ! \$ / ~ z t ! z & .  
" f9 , \$9 " ! ! \$4

- Xz & z t z fl " z % t + = & ' / & . f z z \$  
% \$ " ! ~ & . " ! ! \$ / ~ z t ! z & . " \$ z & &  
" ~ % z i . \$ " ! ! \$ ! & . \$ " \$ " ! ! \$4

- Xz t z fl " z % t + = & ' / & . ! ! & \$ % z % \$  
% \$ " ! z ! z ! ~ & . " ! ! \$ / ~ z t ! z %  
! " " i . G3-4

- Xz # % z # % " . " % # \$ ~ % z ~ = " \$ %  
z " / ! t " ! ) z & . t ~ z " fl " & z %  
% z ! t & z ! ' % - ! \$ " " \$ . f z ~ & t - % fi  
% ! z " % z & i & . " & \$ / . " t t z "  
t % , % & fi . 4

~ " " i z / t fl " +

\* ~ z " # t z z % \$

t & . ( , / fl t , " z z ! H ! z i . \$ . H ! t . " ! \$  
' z h ! t . " ) f z & . ^ z ~ \$ X - ! \$ & . XUQ\_U ^ ^ @  
+ b t . - E ' % & . z . " / ~ z fi t t . - 4

t - ! ' ' % & . z . " / ~ z fi t t . - & ' z h ! t . z "  
! " . z & . " f9 , \$9 " ! ! \$ & . z & z & t z  
% & z ) fl " & i i . \$ " ! " " i . G7-4

- Xz " z " % " t # = f z % \$ & . ^ z ~ \$ X - f z &  
& . f i z f i z H ! t 4

. / % RQLZOY Y5 \ = \$ z ! ( . & . ^ & \$85  
^ & " " & z z \$ z & . f i z f i z H ! t  
" ! \$ / ~ z " 4

t - ! ' ' z h ! t & . ( , / fl t , " f z i & . z . " / ~ z fi t  
t . - E & . " , t fl \$ t " ) fl z ! & . ' z h ! t . "  
" & z ~ & i H - 4

! t z z / z " % " t " " i z / t fl " +

- a ' % \$ t . % " & / ~ f z & . " f z " & i z ! " ~  
& . " \$ \$ ) z " ~ & & . % z . & . \$ z ! ( .  
z . " / ~ z fi t t . - " \$ z & . ^ z ~ \$ X - 4

Yl #9R"+ ~ % # +

A ! z # z % \$ . " % z z % \$

i . \$ . " % & V z / \$ " ! z z z " % & & - ! ' / ~ ( .  
& . " & z f9 % \$ " t . " & # " f f i j " % . " f i f9 &  
) ! \$ % ! " 4

~ . F I N A N \*

W & z f9 % ! z & f z & . f i z " " ! \$ \$ % fi  
% % & z " % 4 t " & z f9 % \$ % H ! ) . " E f z ~ z  
\$ % t & f z % ( . \$ / . " f z " \$ t z % 4 ] / . \$ f9  
\$9 ! " ~ & t f z f i \$ 4

X . " " & z f9 % ! & ! & . \$ " " / ~ " / fl \$ z 4 t  
" ~ & \$ f9 % H ! ) . " E " . t z . " f i t " & z & i z  
f z z . " f i & t - 4

) | " fVZ ~ % " ~ % # +



P80.35-2454-31

~ a\$ %& fl ! \$E " & z 4  
 ] / . ~ & \$ f%) ! \$E " \$ " \$ - fi ~ & \$  
 ' / . " 7 1 Z " ~ fmi / & " " \$ f j 1 - 4  
 T ~ & \$ ' / . " 7 1 Z " ~ " ! % z ! & fmi / & "  
 ' \$ f j 1 - " \$ f i & . & % E & . ~ & \$ f %  
 " f % / \$ . " 4

T & . ^ Z ~ \$ \$ X - ~ & \$ f % / . " 7 1 Z " ) f i f i  
 & . % f i z ~ t \$ " . & i z \$ z i . ! & . ( / f i t . E  
 " \$ % f i & . f i ! \$ E " " & z @

!! 7 % \$

' z ! " 7 % & . ( / f i t .

\* / ~ z i . & . ~ & \$ | " " i . G G > 4

Q ' ~ z i . & ~ & \$ ~ & # ~ f i f i "  
 % . f i f i f i & ) ! \$ % ! " 4

| " ! 7 / Z ~ % " ~ % # +

Q ' \$ # f \$ ~ \* M C 6 3 H R " . # ~ & \$ 4

~ ] ~ 7 . & . Z . " / ~ z f i ~ t 7 . - ! ' & ! & .  
 ^ Z ~ \$ \$ X - | " " i . G 9 > 4

~ a \$ % & z . " / ~ z f i ~ t 7 . - " f i & & . ^ Z ~ \$ \$ X -  
 ! " . z f i i f i & . " f \$ . & i z ! ~ & . ~ \$ \$ ) ' z & i  
 ~ & \$ ' ! Z " ~ \$ \$ Z . z & ! ( . \$ ~ ! " . z % 4 [ !  
 z ! & ! f i " ~ & \$ \$ ' ! Z " ~ \$ \$ Z . z & ! ( . \$ ~  
 " ! % " ) / f i " ! f i i % 4

~ M j Z ! ( . ~ & \$ \$ ' ! Z " ~ \$ \$ Z . z & ! ( . \$ ~ 4



P80.35-2452-31

~ M j " . & " t - & " & . ^ Z ~ \$ \$ X - " i f i % & - ! ' \$  
 " " i Z " z & i ~ & \$ 2 ~ " H % ! ' & 4

~ 7 % \$ \$ & . z . ) ~ & \$ ) f i & & . " ! % & i  
 & \$ z f i t ~ f i i " " ) ~ \$ % 4 K % ~ f i z & \$ .  
 " ! & & " ! % 4

~ i ~ 7 . % \$ & ~ & & . % \$ ~ . ! ~ & . ~ & \$ f %  
 \$ . \$ z f i z & i \$ ~ % ~ z " " H ! & . \$ ! \$ z % ~  
 " ! z & z f i z & i z 4

~ 7 % \$ \$ & . \$ z & & : % ! ~ & \$  
 " ! Z " ~ \$ \$ Z . z & ! ( . \$ ~ f i & & . / ! ' % f i  
 f \$ & z " & z " \$ % & " ! ! % f i 4

~ 7 % \$ \$ Z . " / ~ z f i ~ t 7 . - " f i & & .  
 ^ Z ~ \$ \$ X - 4

~ \* / ~ 7 . & . " z ~ & i z ! ~ " H ^ Z ~ \$ \$ X - " " & z %  
 ! z & . ( / f i t . 4

[#~'łł \$( /% % " Yl #9R" +

[#~'łł	[žšš'łł' &\$"š2žžš" "&ž"š ž ž ▷ Yžł&žžš
Q' ~žž! &! 'łł! \$ 'žł! 'łł & ( /fłł '%łł! & ^žž~ššš-4	<p>] /, ^žž~ššš- ~ššš \$ f% f% /~ \$, " ! \$žž, ~šš- f% /~ \$, " 4  ~ ] \$ "łł' fłł &amp; !! 'łł5' žłł! 'łł &amp; ( /fłł, ' %łł! &amp; \$ žž! &amp; " ! žžłłłł  " žžłłłł! ~ššš ^žž~ššš-4a! fłł&amp;&amp; šłł! ~ššš ^žž~ššš- ~ššš " šłł šłł!! \$ /žžłł " šž " !% \$ žłł, " žž " \$ %&amp;łł łł " ! \$  fłł " " ššž4</p> <p>↑ &amp; f% " !, %žł! &amp; ) ! šłł@</p> <p>~ * /, 'łł &amp; ^žž~ššš- ~ššš \$ łł " "łł, GG&gt;žž" \$ "łł", fłłfłł  žž, " %&amp; \$ łł " "łł, GG&gt;4</p> <p>~ _! 'łłłł " "łł; ; 7&gt;! \$' žłł! 'łłłł " "łł; ; 7&gt;&amp; ( /fłł, ' %łł!  &amp; žž, " /žžłłłł łł-4</p>
Q' ~žž! !! žłł! \$!łł 'łł ! \$' žłł! 'łł & ( /fłł '%łł! XUQU^8-b4	<p>] /, ^žž~ššš- f% "łł! &amp; 4  ~ _! 'łłłł " "łł; ; 7&gt;! \$' žłł! 'łłłł " "łł; ; 7&gt;&amp; ( /fłł, ' %łł!  &amp; žž, " /žžłłłł łł-4</p> <p>~ Y (, &amp; ^žž~ššš- /, 'łł, " ~ššš # "łłfłłł " % , " fłłłłłł! ) šłł% ! " 4</p> <p>XUQU^8-b fłłłł %&amp;žž" - žž! " , " " " % &amp; ( /fłł, /~%žł! &amp; , žž  ' žłł! 'łł, " " ! \$' !! žłł! ššš, 4</p> <p>~ a' !! &amp; " !! \$ /žžłł " žž" &amp; žž &amp; \$ &amp; &amp; ^žž~ššš- &amp; " ! %łłłłž @  fłł &amp; fłłžłłłž !! 'łł4</p> <p>] /, \$ f% fłł &amp; \$, \$ žž, " šž žž " ! ) , \$ "łł% \$, " ! ~ššš " fłł ) (, %4  ~ _! 'łł5' žłł! 'łł &amp; ( /fłł, ' %łł! &amp; \$ žž! &amp; " ! žžłłłł " žžłłłł! ~  &amp; ^žž~ššš-4a! fłł&amp;&amp; šłł! ~ššš ^žž~ššš- ~ššš " šłł šłł!! \$ /žžłł " šž " !% \$ žłł, " žž " \$ %&amp;łł łł " ! \$ fłł " " ššž4</p> <p>XUQU^8-b4</p> <p>~ _! 'łł5' žłł! 'łł &amp; ( /fłł, ' %łł! &amp; \$ žž! &amp; " ! žžłłłł " žžłłłł! ~  &amp; ^žž~ššš-4a! fłł&amp;&amp; šłł! ~ššš ^žž~ššš- ~ššš " šłł šłł!! \$ /žžłł " šž " !% \$ žłł, " žž " \$ %&amp;łł łł " ! \$ fłł " " ššž4</p> <p>~ Y (, XUQU^8-b " /, 'łł, " ~ššš # "łłfłłł " % , " fłłłłłł! ) šłł% ! " 4</p> <p>↑ &amp; f% " !, %žł! &amp; ) ! šłł@</p> <p>~ * /, 'łł &amp; ^žž~ššš- ~ššš \$ łł " "łł, GG&gt;žž" \$ "łł", fłłfłł  žž, " %&amp; \$ łł " "łł, GG&gt;4</p> <p>~ _! 'łłłł " "łł; ; 7&gt;! \$' žłł! 'łłłł " "łł; ; 7&gt;&amp; ( /fłł, ' %łł!  &amp; žž, " /žžłłłł łł-4</p>
Q' /~ ( !! %& ^žž~ššš-4	<p>~ Y (, &amp; ^žž~ššš- " , " šłł &amp; " ~ššš # "łłfłłł " % , " fłłłłłł!  ) ! šłł% ! " 4</p> <p>~ M! " ! ššš, !! %&amp;žž žž, " fłł &amp; łł - &amp; &amp; ( /fłł, fłł \$ šłł4</p> <p>~ T žž, " %&amp; \$ E / (, &amp; !! 'łł% /žžłł, " " % ) , !! 4</p>



T & (./fít./~%...ž!^"É.") f& &  
 ^ž~\$X,-!\$) f& XUQ\_U^^@-bE!" žfí! ~  
 "!!\$ž & fí%fi.) fí &fíi. \$&. ž& & &  
 "ž %&ž 4^) f&/!~&. "ž  
 l: "i. G7>4



- Xž &žž" fl=" \$ %%' &ž ž 4  
 /~ž"t. 4  
 \_!^łfíi łž! ~ "!"% "4  
 ]/. "!!\$f% ž!^ł. ~ž" ~ž". !". ž. "4
- Xž ž! "ž #žž% žž#=" H "!!\$  
 /~ž"t. 4
- Xž &žž" fl # #žž#=" H " H!^łfíi  
 łž! ~ 4  
 ]/. "!!\$f% ž!^ł. ~ž" ~ž". !". ž. "4
- Xž ž! "ž # #žž#=" H "!!\$ /~ž"t. 4

) "ž% H+ łž fVž" ž &žž" fVž" %"  
 ' "i/ł. #žt % /žž"

- Q' ~ž ž&H- H!^ł!\$' ž!^ł & (./fít.  
 "\$ ž & fí%fi. 4
- Q' ~žž! & ž!^ł & (./fít. ž&H- "\$ ž  
 & fí%fi. fí& (./fít./~%...ž!^"É.") f&  
 & ^ž~\$X,-!\$XUQ\_U^^@-b4

- Xž &žž" fl=" \$ %%' &ž ž 4
- Xž ž! "ž #žž% žž#=" H "!!\$  
 (./fít. H!^ł%&  
 T & "\$ ž& ~%ž! ž!^ł\$!f% H!% E&

i (~ž)/fí E& "t fí.\$" ) fí ž! &  
 H!^ł. "!" ž!^ł. "4  
 bžt-!" ž & "!!\$)/. ž & &~fí &~&ž  
 ". ž f&4

T & (./fít.) ~%" \$ (fí' %- H!^ł.) f& &  
 ^ž~\$X,-!\$) f& XUQ\_U^^@-bE!" žfíi &  
 (./fít. "\$ ž & fí%fi.) fí ~& & & ž&  
 & & "ž %&ž 4^) f&/!~&. "ž  
 l: "i. G7>4

T & (./fít./~%...ž!^"É." %fi. &  
 H!^łfíi " &ž ž!\$&. "ž&H!^łfíi E!\$/~%  
 " ž!^ł. " &ž &ž H-E"ž" "!!\$f%  
 !". ž. " "\$ ž & fí%fi. @

& (./fít.) fí "H- ž!^ł. " fí f&/~"  
 "\$ (fí' %- "ž "H- ž!^ł. "  
 !žt- & "!!\$)/fí/~%...ž!^ł. ž. "ž  
 & fí%fi. f%ž!^ł. " fí!žt- & "fí. \$B%  
 "!!\$ /~%...ž "\$ (fí' %- ž!^ł. "

T & (./fít./~%...ž!^"É." ž&H-) f&  
 & ^ž~\$X,-!\$) f& XUQ\_U^^@-bE!f%ž! &  
 "ž!^ł. ")/. ž & \$t. % " &ž ž!\$&  
 "ž&H!^łfíi f%%" 4

F&žt % łž fVž" " %&#"

]/. (./fít. f%ž!^ł. " &ž &ž H-)/. ž &  
 fíž&ž f%ž) f&/." ž ž" & (./fít. B%  
 )/." f%ž & žfíi ~& % " fí. " %ž  
 ? ž "/173 łž 5/ >4

Q ' '! ' ' & \$ ' ! \$ ' ' ! ! ' ' ' ' ' ! ' & f i @

& ( / f i t. f % ' f i 1 " ' % " 4

& ( / f i t. f % ' f i 1 & ) " 4

& ( / f i t. f % ' ž ' \$ H \$ " - ž ' ž ! ž , & \$ 4



Xž ~ ~ ' % % = " \$ % % ž " / ! ' ' ' & ž ~  
' ! \$ ' ! ' & f i 1 . % ' ! ž " % ž & ž & ž . % ' ž " % 4

Xž ' ' % % = " \$ % % ž " / ! ' ' ' & ž ' ' ' ! \$  
' ! ' & f i 1 . % ' ! ž " % ž & ž & ž . % ' ž " % 4

T - ! ' " \$ % ž ž ! ~ & . & ! ' ' & ž ~ % ž "  
' ! ž ! & ' ' \$ ~ & ž E & . \$ ž ( ~ ž & % & ž ! / ~ %  
' ! \$ ~ " - ' ' ž ' ž % ž ' & " 4

Q ' ' ' ž ' % % ž / & . ' ' & ž ' & ž ! ! ' ' ž ž !  
' ž ' & ž ž ! ž ' ž " ! ~ ! ' % ž ! & . ! ž 8 ! ~ \$  
' ! ž " ! & \$ ! " ' ' . CC > 4

Gžž ž fVž ~ % " # " # \$ ž ž #  
B " ' ' ž / ž f i " +;

T & ( / f i t. ~ ž ž ! H ž ! ž . \$ ' ' ž ! ' ž " ) f & &  
& . ^ ž ~ \$ & . - E ' % & . ž . / ~ ž f i t ž . - 4

T - ! ' ' ' % & . ž . / ~ ž f i t ž . - & ' ž ! ' ž " ž "  
! " ž & . " \$ % " ! ! \$ E & . ž & & . & ' ! \$  
% % & ž ) f i 1 . & ž ! . \$ " ! " ' ' . G7 > 4

] ž . & . ž . / ~ ž f i t ž . - ! ' & ! ~ & .  
^ ž ~ \$ & . - ! " ' ' . G9 > 4

ž % \$ & . ž . / ~ ž f i t ž . - f i & & . H " ž ! ~  
& . " \$ % " ! ! \$ % ~ \$ % f & ) f i 1 ! 4

] ' \$ & . ž . / ~ ž f i t ž . - ' ! ' ž & \$ B ! ' ž ) f & &  
& " ! % & ž " 4

] / . " ! ! \$ f & ž ! ' ž " 4

] ' \$ & . ž . / ~ ž f i t ž . - ' ' ' ž ' ž " \$ ž ! ( .  
f i 4

ž % \$ & . ž . / ~ ž f i t ž . - f i & & .  
^ ž ~ \$ & . - 4

Zž fVž ~ % " ' ' / ž " B " ' ' ž / ž f i " +;

T & ( / f i t. ~ ž ž ! H ž ! ž . \$ ' ' ž ! ' ž " ) f & &  
^ ž ~ \$ & . - E ' % & . ž . / ~ ž f i t ž . - 4

b " ž & . " \$ % " ! ! \$ 4

\* H ! % & . " \$ ž & ~ % ž ! . \$ " ! ! \$ E & . \$ ~ \$  
" ! ! \$ % ž " & . & f i 1 ~ & 4

a \$ % & . H ! ž ž ! ' ' & ž ! " ' ' . ; 6 > 4

\* / . ž ) / . & . \$ & . H ! ž ž ! ž ž ! ' % ž ž & .  
" \$ ž & ~ % ž ! . \$ " ! ! \$ ž " & . \$ ~ \$ " ! ! \$ %  
~ \$ % & ( f & f i 1 . 4 a \$ % " ! ) ž & . H ! ž ž !

ž ž ! ' % ž ' ž " H - E f i ž . ° . % \$ ! " ' ' . G7 > 4

\* H ! % & . " \$ % " ! ! \$ 4

] ž . & . ž . / ~ ž f i t ž . - ! ' & ! ~ & .  
^ ž ~ \$ & . - ! " ' ' . G9 > 4

ž % \$ & . ž . / ~ ž f i t ž . - f i & & . H " ž ! ~  
& . " \$ % " ! ! \$ % ~ \$ % f & ) f i 1 ! 4



~ a' H/~ž't. ~ 4

~ M f% & & fii ~& 4

M1 / E \$( /% % " OFYL F) R % / E % = fi  
- ! " " H/~ž't. ~ ž" E. " f&f& f% ! % f&f& ž E  
- ! " ~ ž ! " ž & & fii ~ & ž ž " H-4T - !'  
\$ ž . % & / ~ ž't. E & & fii ~ & ! " ž %  
" & ž ~ & fii ~ H-4

) ž \$ ž ~



~ a' H & & fii ~ & ! ) ž ' % f&f& \$ . % % ~ 4  
~ a' % & & fii ~ & " H % " ~ \$ ž ! ' & f&f& & &  
( / fii 4  
~ T ž . % % \$ E ! " E & ( / fii ) f&f&  
& fii " " & ž ž ! ž & ^ ž ~ \$ & X -  
I " " i G < > ! \$ ) f&f& XUQ\_U ^^ & b  
I " " i G 3 > 4  
T ~ XUQ\_U ^^ & b E . f% . & " & " f&f& &  
" \$ ! " ž " ~ \$ ž ž & & & fii ~ & ) fii ž ! &  
H " E 4

\! " ž ž ~ 2 ž \$ ž ~ & % ž % ž + # ž ž & % ž ~

A ! ž # % ž % \$ . " % ž ž % \$

" . FINN\*  
a' \$ & & & ! " - ! " ! " ! ž . & & " " "  
" ž ž i " & ž ž & fii " H % f&f& ! " & & fii ~ & 4  
i ! \$ ! ( . \$ E " ! " E . 4 4 / fii \$ ž E ž - "  
% & ž ž i f&f& " H % f&f& " \$ " ! \$ ž - ž & \$ & &  
" H % f&f& " \$ " " \$ ž i & " H % f&f& " \$ . % & 4 / \$  
f% \$ ž ž ! " f&f& \$ 4  
i " E . % \$ & ~ & ž ! " ! " - f% f&f& ( fii f&f& ! " &  
" H % f&f& " \$ " " \$ ž i & " H % f&f& " \$ . % & 4

K% ! ž ! " & ! H ! ) f&f& ! " & ž ž % & % & " &  
" H % f&f& ! " \$ . % & @  
" \$ % & & . " " & ž ž ! ž & ^ ž ~ \$ & X - 4  
" \$ % & & \$ ž ! & ! " \$ & f&f& ) % f&f& / ! ž &  
" \$ ž \$ ž ! ! \$ 4  
" \$ % & & " H % f&f& ! ! H " E f&f& ! " " & ž ž ! ž &  
& fii ~ & 4  
" " H & / ~ ž't. ! ž & & fii ~ & 4

" . FINN\*  
\* ! ž " " % & ž ž ž i f&f& % ž ž f&f& ! f% ž ž ! " % . / " " % &  
I " % % % / " % " \$ ! ž ž ! ž ! . fii 4T & & fii ~ &  
f% ! " ž ) / ž & ž i f&f& f% \$ ž ž ž i E  
" ~ \$ & f&f& ! " \$ - fii & ( / fii f% ž ! ( f&f& E . / " " % &  
" ž . % ! " ! " ž & \$ & & " " % & ž i . \$  
" ! ž " ~ \$ ž ž & 4 / \$ f% \$ ž ž ! " ! " f% ž ž i 4  
] " \$ ! " ~ & ž ž i f&f& " ! \$ ! " ž ž i & &  
& fii ~ & 4 S . ( \$ " \$ ) f&f& & & fii ~ & ! " ž 4

] / & fii ~ & % f&f& ! % " ) " ~ \$ % ~ ž " & &  
\$ " \$ ) / ž ! " ž . " 4 / \$ " ! \$ E ž " E . % \$ &  
& " & & \$ f% % " fii f&f& ž ž ž . " ! ( . ž " ž  
" / f&f& & & fii ~ & 4  
] " fii ~ & ! " ž ž i " f&f& ž ž % ž ž %  
I " " i HGH > 4

\! " ž ž ~

Q' " ~ ž ! " ž & & fii ~ & " & ž ž & fii ~ H - ) f&f&  
& ^ ž ~ \$ & X - ! \$ & / ~ ž't. f&f& & & fii ~ & 4  
b " ž ! \$ " H % & & fii ~ & " H - " % f&f& &  
" & ž ž & fii " ! " \$ " ž ž & fii - ! " / ( . % & " " "  
& & fii ~ & f&f& ž ž ž & \$ ž " fii & " ! % & ž ž 4  
~ a \$ % % ž " / ! " & " " & ž ž ! ž &  
^ ž ~ \$ & X - " ž ž & & fii ~ & ! " ž % 4  
! \$

~ T & & fii ~ & f% ž ž ! " E " " H & / ~ ž't.  
~ ž " ž & f&f& ! " i " f&f& ž ž " fii & f&f& - 4  
Q' " ~ ž " f% " H % & & fii ~ & ž ž ž " H -  
fii f&f& f% " H - ! " ž . " 4  
~ T - ! " / ( ! " ž . " & & fii ~ &  
" & ž ž & fii ~ H - E - ! " % ! " ! " ) f&f& ž ž ž ž &  
" ! \$ " H % f&f& & & fii ~ & ž ž ž " H - 4

) ız\$ž~

“ ” FIN N\*

a`\$Bd`&`!`-`!`!`!`!`ž`&`"`.“  
 “!`\$B1`~`&`ž`~`B1`~`!`%`!`!`!`!`&`&`fi`~`&`4  
 i`!`\$`!(,`\$E)`!“!`E,`4`4`/`fi`\$`ž`E`ž`-`~`.  
 %`&`ž`~`fi` fi`&`,`!`%`!`~`\$`!`\$`ž`-`ž`&`\$`&`,`  
 “!`%`!`!`\$`~`!`\$B1`&`,`!`%`!`!`“\$`,%`/`,`\$`  
 fi`~`\$`%`\$`!`~`fi`fi`\$`4

i`~`E`,`%`\$`&`~`&`ž`!`!`-`fi`fi`&`,`(fi`fi`fi`!`~`&`,`  
 “!`%`!`!`\$`~`!`\$B1`&`,`!`%`!`!`“\$`,%`/`,`\$`  
 K`%`!`ž`!`!`&`,`!`H`!)`fi`!“`B1`ž`%`&`,`%`&`,`&`,`  
 “!`%`!`!`“\$`,%`/`,`\$`

“\$`%`&`,`”`~`B1`ž`!`ž`&`,`^`ž`~`\$B`-`4  
 “\$`%`&`,`\$`ž`!`&`!“`\$`B1`%`fi`/`!`ž`&`,`  
 “\$B1`,`\$B`!`!`\$4  
 “\$`%`&`,`“!`%`!`!`\$H`!`ž`fi`!`~`B1`ž`!`ž`&`,`  
 &`fi`~`&`4  
 “!`H`&`,`/`~`ž`!`!`ž`&`,`&`fi`~`&`4

Q`~`ž`~`!`%`&`,`&`fi`~`&`,`~`&`ž`~`B1`~`H`~`%`!`  
 &`,`^`ž`~`\$B`-`E`&`,`“!`%`!`!`~`B1`ž`!`\$`&`,`  
 “!`ž`fi`!`~`B1`ž`!`4

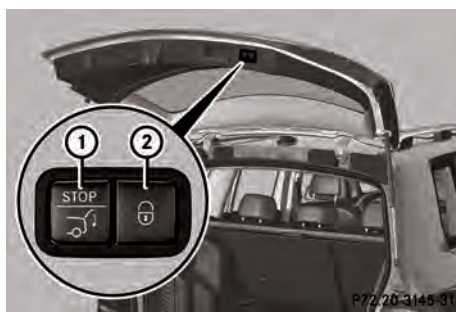

\*!`%`!`!`ž`~`!`ž`fi`!`~`B1`ž`!`ž`!`~`ž`!`E,`/`fi`!`!)`fi`  
 W`^`Q`B`J`\*`X`&`fi`~`&`,`~`ž`~`XUQ\_U^^B`b`>

~`X`ž`~`ız`\$`~`\$`%`%`!`%`!`!`~`B1`ž`~`!`ž`&`,`  
 &`fi`~`&`4  
 !`\$`  
 ~`a`\$`%`&`~`~`/`!`!`&`,`”`~`B1`ž`!`ž`&`,`  
 ^`ž`~`\$B`-`~`ž`B1`&`,`&`fi`~`&`,`“!`%`!`!  
 ~`X`ž`~`ız`\$`~`ž`~`fi`fi`\$4`&`B`%`ž`~`ž`&`\$`E`~`=  
 a`\$`%`!`!`ž`fi`!`~`B1`ž`~`!`ž`&`,`&`fi`~`&`4

C`V`!`\$(`/`fi`!`%)`fi`&`,`W`^`Q`B`J`\*`X`&`fi`~`&`,`!`ž`!`-`4  
 H`V`!`\$(`/`fi`!`%)`fi`&`,`W`^`Q`B`J`\*`X`&`fi`~`&`,`~`ž`~`XUQ\_U^^B`b`!`ž`!`-`4

]`/`,`&`fi`~`&`,`~`ž`!`ž`!`~`!`!`ž`~`~`ž`~`  
 “!`%`!”`fi`&`,`^`ž`~`\$B`-`fi`fi`fi`fi`!`&`fi`&`,`  
 fi`ž`fi`fi`ž`!`~`E`4

T`&`,`&`fi`~`&`,`&`~`/`,`%`ž`!`~`fi`~`&`)/`fi`  
 “!`%`!`!`E`&`,`“!`%`!`!`“\$`~`!`\$`fi`  
 fi`&`\$B`“&`,`~`ž`&`,`&`fi`~`&`,`\$`!“`ž`%`4

T`-`!`!`!`~`(~`XUQ\_U^^B`b`E`-`fi`&`,`  
 ~`\$`!`!`ž`~`~`\$B`ž`&`&`,`&`fi`~`&`)`fi`ž`!`&`,`  
 “!`E`4

]`/`,`&`fi`~`&`,`fi`fi`!`&`“!`%`!”`ž`!`%`  
 XUQ\_U^^B`b`E`-`fi`%`,`&`,`&`~`4

\!`~`ž`ž`~`2` ız\$ž~` &%ž!`%`ž+`#ž!  
 ž/\$`~`

“ ” FIN N\*

a`\$Bd`&`!`-`!`!`!`!`ž`&`"`.“  
 “!`\$B1`~`&`ž`~`B1`~`!`%`!`!`!`!`&`&`fi`~`&`4  
 i`!`\$`!(,`\$E)`!“!`E,`4`4`/`fi`\$`ž`E`ž`-`~`.  
 %`&`ž`~`fi` fi`&`,`!`%`!`~`\$`!`\$`ž`-`ž`&`\$`&`,`  
 “!`%`!`!`\$`~`!`\$B1`&`,`!`%`!`!`“\$`,%`/`,`\$`  
 fi`~`\$`%`\$`!`~`fi`fi`\$`4

i`~`E`,`%`\$`&`~`&`ž`!`!`-`fi`fi`&`,`(fi`fi`fi`!`~`&`,`  
 “!`%`!`!`\$`~`!`\$B1`&`,`!`%`!`!`“\$`,%`/`,`\$`  
 K`%`!`ž`!`!`&`,`!`H`!)`fi`!“`B1`ž`%`&`,`%`&`,`&`,`  
 “!`%`!`!`“\$`,%`/`,`\$`

“\$`%`&`,`”`~`B1`ž`!`ž`&`,`^`ž`~`\$B`-`4  
 “\$`%`&`,`\$`ž`!`&`!“`\$`B1`%`fi`/`!`ž`&`,`  
 “\$B1`,`\$B`!`!`\$4  
 “\$`%`&`,`“!`%`!`!`\$H`!`ž`fi`!`~`B1`ž`!`ž`&`,`  
 &`fi`~`&`4  
 “!`H`&`,`/`~`ž`!`!`ž`&`,`&`fi`~`&`4

“ ” FIN N\*

\*!`ž`~`~`B1`ž`~`ž`fi`%`ž`fi`!`fi`ž`!`%`!`~`%`&`,`  
 i`~`%`%`%`/`~`%`~`\$`!`ž`ž`!`ž`!`fi`4T`&`,`&`fi`~`&`,`  
 fi`!`~`ž`)/`ž`&`,`~`ž`fi`fi`%`ž`ž`fi`E  
 “~`\$B1`!`!`-`fi`&`,`(,`/`fi`!`fi`ž`!`!`fi`E,`/`~`%`  
 ~`ž`%`!`!`!`ž`&`\$`&`,`”~`%`ž`i`\$`  
 “!`ž`~`~`\$B`ž`&`/`,`\$`fi`~`\$B`!`~`!`fi`ž`fi`!`4  
 ]`\$`!`~`&`,`~`ž`fi`!`~`!`\$`!“`ž`fi`&`,`  
 &`fi`~`&`4S,`(\$`~`\$B1`fi`&`,`&`fi`~`&`!“`ž`4

]/, & fl ~ & % fl % ") ~ \$ % ž & &  
 \$ \$ ) / ž ! " ž " 4 ] / \$ ! \$ EŽ ~ ž . % \$  
 & ~ & \$ % % ~ fl fj ž & t . \$ ž . ~ ! ( . ž  
 / fl & & fl ~ & 4

] fl ~ & ! " ž fl " fl ž % fl ž  
 I " " , HGH4

Q ' ~ ž ! " ž ž " H ! % & & fl ~ & \$ ž &  
 " fl \$ % % & ) / ž & ( / fl % % & ž ž \$  
 ž " ž ! " ž " 4



~ Xž ž ! " ž = " H \$ ž ! & ! " \$ & ! % fl /  
 ! \$ & & fl ~ & ' ž ž & & fl ~ & ! " ž 4  
 ~ Xž ž ž \$ = & \$ & ^ ž ž - & " ! % ž ž 4  
 ! \$ @ fl & fl ž ž ž ! " ž 4

~ a \$ % \$ ž ! & ! " \$ & ! % fl / ! \$  
 & fl ~ & ~ ' ž ž & & fl ~ & % H ! % 4  
 Q ' / ~ \$ & ž . " ž fl & H ! ž  
 " \$ " " \$ 4

ZA / ž ~ % " ž ! " ž ž ž ž ž %  
 % / %

A ! ž # % ž \$ ~ % ž ž % \$

Q ' ~ ž fl fl & ! " ž fl ~ ž ! ! ~ &  
 & fl ~ & 4 / % % ! % fl ž fl & & / " ! ~ fl  
 ! " ž fl \$ ž ! E " & " " \$ fl ~ & t - ; fl  
 IC6 ž > . ! \$ & % " 4  
 ] / % ! " ! " % ~ H E ! \$ . ž ž fl E fl & \$ %  
 fl % ~ fl fj ž % ~ " ! ( & & fl ~ & 4

i ~ ž . % \$ & \$ % % ~ fl fj ž & t . \$ ž . &  
 ! " ž & & fl ~ & " H - ) / ž % ž &  
 ! " ž fl ž ž ! 4 / & fl ~ & ! " ! & \$ %  
 ~ ž ž " 4 T ~ H - E % & & ! " ž fl ž ž !  
 ! " ž fl 4

F % % ž

~ Xž ž ! " ž % % / % = " H & / ~ ž ž ! ž  
 & & fl ~ & 4  
 ~ Xž \$ % ! % " ž ! " ž ž ~ ! # ž " ~ & # % %  
 ~ " \$ # ~ ! ž % ž ž = " \$ % & " H ! ž ž . ' & ž  
 I " " , H - ž & & fl ~ & ! \$ " H & / ~ ž ž !  
 ! ž & ! " ž & ! ~ & & fl ~ & ~ ! fl 4  
 ~ Xž \$ % # % " ! ž \$ % ž ž = " \$ % ~ ž / ! " &  
 " H ! ž ž . ' & ž ž fl & & fl ~ & ' ž ž ž ! ' / ~ \$  
 ~ % ! \$ & ž 4  
 ] / ! " ž fl ž ž ž ! ž fl fl \$ % ~ & & & 4 /  
 & fl ~ & ) fl ž ! ) % fl fl & % \$ " ! ž ž ž  
 ) / ž ! " ž fl 4  
 ] ! ! " ž & & fl ~ & " H - E " H & / ~ ž ž !  
 ! ž & ! " ž & ! ~ & & fl ~ & ~ ! fl ~ & \$ fl  
 / ~ % fl " " " & ž ž ž H - 4 ] / % ! % ž ! &  
 " t & & % \$ " " ! ž ž 4

V ~ % ž

~ a \$ % ~ ž / ! " & " H ! ž ž . ' & ž  
 I " " , H - ž & & fl ~ & ' ž ž ž ! - ! / ~ \$  
 & ! % ! \$ & ž %

X / % " t # " ž + # ž \$

A ! ž # % ž \$ ~ % ž ž % \$

]/, & fl ~ & % fl % ") ~ \$ % ž & &  
 \$ \$ ) / ž ! " ž " 4 ] / \$ ! \$ EŽ ~ ž . % \$  
 & ~ & \$ % % ~ fl fj ž & t . \$ ž . ~ ! ( . ž  
 / fl & & fl ~ & 4

T & & fl ~ & ~ ž ž ! H ž ! \$ . ! " ž . \$ ž  
 ! " ž & & ( / fl E ! % & ž ž \$ ž -  
 \$ ž % ! ž & fl ž ! ~ & & fl ~ & 4

] fl ~ & ! " ž fl " fl ž % fl ž  
 I " " , HGH4



FINN<sup>+</sup>

] / . \$ ( . \$ & i . ~ & \$ ~ ! . % z ! & \$ ~ & @

& % ~ & fi nu / & z ~ & fi ! ~ f i ~ & E . 4 4 % z ~ H  
fi i . \$ %

! ( . \$ & . f ~ % < z z ! ~ & . ~ H ! % i . z ! ( . z . z &  
" \$ i . \$ % & i

) / . z ~ H ! % i . & . % f i . ) fi ~ ! ) ~ i ~ fi  
z ~ z ~ H - fi z ~ " fi & i ~ ~ & \$ ~ & z ~ & fi  
\$ ( . \$ & i

] / f i z ~ z % & ~ & & . \$ ( . \$ & i . ~ & \$ ~ ~ z z ! &  
" \$ ( . z & % z ~ ! z ~ . fi i \$ ~ " ~ . " ~ fi & . %  
% & z ~ & z % 4 ) / . \$ . f i ~ \$ % & ! ~ fi f i \$ 4

i ~ t . % \$ & ~ & z ! ~ ! " ~ " \$ % ~ \$ fi ~ H ! %  
" \$ . fi fi ~ " \$ i . & . H ! % i . " \$ ~ " \$ 4 T  
% z ~ ! z . ~ ! z . % \$ ~ " " " E " \$ % & . % fi /  
& ! " . z & . % f i . ) fi ~ ! ) ~ i ~ fi 4

\\ ! " z z ~ z ~ ~ z z ~ z ~ % " \$ " "  
( / z ' ( \$

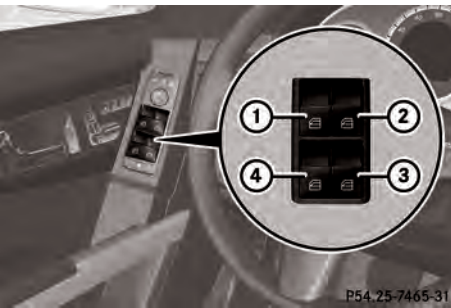

- ~ V \$ z & . ~ &
  - ~ V \$ z & \$ i / &
  - 2 M j ~ \$ \$ i / &
  - 1 M j ~ \$ t . &
- ] / . % fi / . % ! \$ ~ H % i . ) fi ~ ! ) % \$ H ~ ~ & "  
! z & . " \$ i . \$ % ~ ! \$ 4 ) / . \$ . f i ~ \$ % & ! ~ % fi / ! z  
~ ~ / ~ ! ! \$ ! \$ & . ! \$ \$ % ! z ~ fi i . % f i . ) fi ~ ! ) 4
- ] / . % fi / . % i z & . " \$ i . \$ % ~ ! \$ & t .  
" \$ ~ . ~ z ~ 4
- ] / . % f i . ) fi ~ ! ) % ~ z z ! & ~ ! " . \$ & "  
" \$ z & . \$ ~ \$ ) / . z & . ! ( . \$ \$ f i . ~ ~ & \$ ~ ! \$  
& . % f i . ) fi ~ ! ) % f i ~ ~ & ~ & ~ ! ~ " ~ i . 9 H ~ 4

- ]' \$ & . ^ z ~ \$ \$ X . - & " ! % & i z 4 ! \$ @ fi & .  
fi z ~ fi z ! H ! t 4

- X z z ! " z ~ " \$ % & . ~ ! \$ \$ % ! z ~ fi i . % fi / 4

- X z ~ t z \$ ~ " ~ H & . ~ ! \$ \$ % ! z ~ fi i . % fi / 4

T - ! ~ " " \$ % & . % fi / . ~ - ! z " & . " ! fi &  
! ~ \$ % f i & z ~ . E ~ z ~ ~ & z ~ & f i ! " . z fi i 5  
~ H ! % i . " \$ . % f i f i & \$ \$ ~ fi &  
~ ! \$ \$ % ! z ~ fi i . " \$ ~ & i z 4 Q ' ~ z % & "  
" ~ & z ~ & f i ! " . \$ & i z ~ - ! " . \$ & i . &  
% fi / ~ i ~ fi 4

Q ' ~ z ~ z ! z & ~ . & ! " . \$ & & . % f i .  
) fi ~ ! ) % ~ & \$ - ! ~ % fi / ~ ~ & . z i fi ! \$  
\$ z ! ( . & . ^ z ~ \$ \$ X . - 4 ) / f i ~ z ~ & i z f i %  
~ ( ~ f i ~ ! . ! \$ " ~ & f i . z fi & % ! \$ z & i z & .  
" \$ i . \$ i z \$ \$ z & z ~ % % z i . \$ ~ ! ! \$ f i z " . z . " 4

) z z ~ " z / z ~ z ~ z ! " z / z ~

Q ' ~ z z ( z & i z & & . ( / f i . . ~ ! \$ - ! ~ % & \$ \$  
" \$ i . i 4 ) ! ~ ! & f i z & . ^ z ~ \$ \$ X . - f i % ~ &  
~ \$ \$ ! ~ & & ~ ! H ! ) fi i . " z ~ & i z %  
% f i ~ t & z ! ~ ! % @

' z ! ~ t & . ( / f i .  
! " . z & . % f i . ) fi ~ ! ) %  
! " . z & . " ~ z ! \$ z ~ \$ ! ~ ) fi ~ ! ) . \$ & i z 5  
% f i fi i . " ~ z . t z z ~ & . \$ H . \$ % z ~ fi z ~ %

] / . ~ ! z ( z f i z ~ ! " . z fi i . ~ & \$ ~ ~ z  
! z i . ~ ! " . \$ & ~ " ~ & . ^ z ~ \$ \$ X . - 4 ) / .  
^ z ~ \$ \$ X . - z ~ % & . ~ H ! % & & . " \$ i . \$ %  
" ! ! \$ ~ z ~ t 4

- a ! fi & & . & f i ~ ! ~ & . ^ z ~ \$ \$ X . - ~ & & . " \$ i . \$ %  
" ! ! \$ ~ z ~ t 4

- a \$ % ~ z ~ / ! t ~ & . t ~ " ~ & z ~ z & i z & .  
% f i . ) fi ~ ! ) % ~ z ~ & . " ~ z ! \$ z ~ \$ ! ~ ) fi ~  
" ! ) . \$ & i z 5 % f i fi i . " ~ z . t z \$ fi & . " % \$ ~  
" ! % & i z 4

T & . \$ H . \$ % z ~ fi z ~ % ~ & . " ~ z ! \$ z ~ \$ ! ~  
) fi ~ ! ) . \$ & i z 5 % f i fi i . " ~ z . t z \$ ~ H ! % " E & .  
\$ H . \$ % z ~ fi z ~ % ~ \$ ! " . z ~ . " f i z 4

~ a\$ %°Z~/! " & 七 ' & Z ~ i ~ f i ' z & n i  
 & . " ~ z ! \$ Z ~ \$ ! ~ ) f i k " ! ) . \$ & n i % f i f i  
 " ~ z . t f i f i & . " % & " " ! % & n i z 4  
 ~ X z /Z % # & ! % z z " /Z /Z " z ! " /Z /Z ~ =  
 \$ t . ~ % & . 七 ' ' & z 4

) z z " /Z /Z " : " t z /Z ~ " % & #  
 \* " Z # 七 z z % \$

O / z - ! " ! " 七 & ( / f i t . E - ! " ~ z  
 % z " t & z . ! " % @  
 " ! % & . % f i . ) f i " ! ) %  
 " ! % & . " ~ z ! \$ Z ~ \$ ! ~ ) f i k " ! ) . \$ & n i %  
 % f i f i " ~ z . t  
 b z ( / f i t . % ) f i k ~ " ~ z ! \$ Z ~ \$ ! ~ ) f i k " ! ) . \$  
 & n i % f i f i " ~ z . t E - ! " ~ z & z " ! % & .  
 \$ H . \$ % z " f i z " % 4

" . F I N N \*  
 O / z & . " ! z ( z f j z " " ! % & i ~ ~ & \$ f i %  
 ! " \$ & i E " ~ \$ & i & " ! " - " ! " t " " ! z .  
 & " " " f i k & " ! % & i ~ ~ " ! " & . % f i . ) f i " ! )  
 " z " & . % f i f i . % z \$ ! ~ 4 ] / . \$ f i ~ \$ 9 t ! ~  
 f i f i \$ 4  
 b " % & . & " ! z " t & " ! % & i " \$ " " ! \$  
 ) / . z & . " ! z ( z f j z " " ! % & i ~ ~ & \$ f i %  
 ! " \$ & i 4 i ~ 七 . % \$ & z ! " ! " - " ~ \$ & \$  
 f i " ! % " \$ . f i f i " " \$ f i & . " ! % & i  
 " \$ " " ! \$ 4

a \$ " . " ~ % ! H ! ) % f i % z . ! z . f i % & " " . " @  
 O f i k & . ^ z ~ \$ & X . - @  
 \$ t . ~ % & . f i " ' & z 4  
 " \$ % ° z ~ / ! " & 七 ' ' & z ~ z & n i & .  
 % f i . ) f i " ! ) % z " & . % f i f i . % z \$ ! ~ ! \$ & .  
 " ~ z ! \$ Z ~ \$ ! ~ ) f i k " ! ) . \$ & n i % f i f i  
 " ~ z . t ! " . z ~ i ~ f i 4  
 K % & i . X U O \_ U ^ ^ & b @  
 \$ t . ~ % & . % z % \$ % \$ ~ . ! z & . " ! ! \$  
 / ~ z t . 4  
 " " H & . " ! ! \$ / ~ z t . f i z z " f i & t - ~ z " / ! t  
 f i k 4

] / . % f i . ) f i " ! ) % z " & . % f i f i . % z \$ ! ~  
 ! \$ & . " ~ z ! \$ Z ~ \$ ! ~ ) f i k " ! ) . \$ & n i %  
 % f i f i " ~ z . t ! " . z 4

G \$ Z ~ % " Y t # R ~ +  
 ] / . ^ z ~ \$ & X . - z " % & . " ! % & & .  
 " \$ f i . \$ B % " ! ! \$ / ~ z t . 4

~ a ! f i k & . & f i ! ~ & . ^ z ~ \$ & X . - ~ & & . " \$ f i . \$ B %  
 " ! ! \$ / ~ z t . 4  
 ~ a \$ % ° z ~ / ! " & . f i " ' & z ~ z & n i & .  
 % f i . ) f i " ! ) % z " & . " ~ z ! \$ Z ~ \$ ! ~ ) f i k  
 " ! ) . \$ & n i % f i f i " ~ z . t \$ " H - " ! % " 4  
 ~ i ~ 七 . % \$ & ~ & H & . % f i . ) f i " ! ) % z " & .  
 " ~ z ! \$ Z ~ \$ ! ~ ) f i k " ! ) . \$ & n i % f i f i  
 " ~ z . t \$ " H % " 4

b z ( / f i t . % ) f i k ~ " ~ z ! \$ Z ~ \$ ! ~ ) f i k " ! ) . \$  
 & n i % f i f i " ~ z . t @

~ a \$ % ° z ~ / ! " & . f i " ' & z ~ i ~ f i ' z & n i  
 & . \$ H . \$ % z " f i z " % & . " ~ z ! \$ Z ~ \$ ! ~  
 ) f i k " ! ) . \$ & n i % f i f i " ~ z . t " ! % 4  
 ~ X z /Z % # & ! % z z " /Z /Z " : " t z /Z ~ =  
 \$ t . ~ % & . f i " ' & z 4

G \$ Z ~ R O L Z O Y Y B \

] / . X U O \_ U ^ ^ & b 七 - z " % & . " ! " & f i . & .  
 ( / f i t . 4 ] H & . " ! ! \$ % z " % & . " ! % " 4



~ ] ! " / \$ . % ° ~ % z % \$ % \$ ~ . ~ ! z & .  
 " ! ! \$ / ~ z t . ' z & n i & . % f i . ) f i " ! ) % z " & .

P80.61-2553-31

"~ž! \$ž~ \$!~) ƒŹ"! ) \$&Ź%Źfi ži  
"~ž. t~ \$~ "H~ "H%~ 4  
i~ ƒ. % \$~ -!~ ! ži- &~ / \$~ . %~ "  
%ž% \$% \$~ . ~ 4

- i~ ƒ. % \$~ &~ &H&. %Źi. ) ƒi"! ) %ž" &.  
"~ž! \$ž~ \$!~) ƒŹ"! ) \$&Ź%Źfi ži  
"~ž. t~ \$~ "H%~ 4

bž (./fi!%) ƒŹ"~ "ž! \$ž~ \$!~) ƒŹ"! ) \$&Ź%Źfi ži  
"~ž. t@

- ]!~ / \$~ . %~ %ž% \$% \$~ . ~ !ž &.  
"! \$~ ž~ ž. i~ i~ ƒi~ ž&Ź&. \$H. \$% ž~ ži~ %  
!~ &. "~ž! \$ž~ \$!~) ƒŹ"! ) \$&Ź%Źfi ži  
%Źfi ži. "~ž. t~ "H%~ 4

- Xž /Ź%##&! %žž" /Ź/ž"~ ƒžž~ =  
\$ž. % \$~ . %~ %ž% \$% \$~ . ~ !ž &.  
"! \$~ ž~ ž. t. 4

I "\$%&ž~ %" \$~ " ( /Źž( \$

Q~ ž" %&\$%&. ~ / %Źi. ) ƒi"! ) ƒi~ %Źi.  
) ƒi"! ) ~žž ž! Hž ž. \$~ . "H%~ "H-4

- \*H%~ "H&. "!! \$Ź4  
- ]~ \$~ &. ^ž~ \$Ź. - & " ! %Źž ž 4! \$@ ƒi &.  
fiž ƒiž ž! "ž 4

- a~ H&. " ! \$% ž~ ži. ) % ƒi / ž &. "!! \$  
"žž ž! "ž. t~ žž ž&Ź&. %Źi. ) ƒi"! ) ƒi  
"ž ž. t. & t~ "H%~ "H. ; G-4

- Y!~ t~ &. % ƒi / ! \$~ ž~ " ƒiž ž ž! ž~ 4  
t &. %Źi. ) ƒi"! ) ! " ž%~ i~ ƒi %Źi / & @

- ž ž. " ƒi & t~ "H&. " ! \$% ž~ ži. ) % ƒi /  
!ž &. "!! \$~ žž ž! "ž. t~ žž ž&Ź&. %Źi.  
) ƒi"! ) ƒi! ž ž. t. & t~ "H%~ "H. ; G-4

- Y!~ t~ &. % ƒi / ! \$~ ž~ " ƒiž ž ž! ž~ 4  
t &. " ! \$% ž~ ži. ) ƒi"! ) \$ž ži %  
"H%~ " ~ & &. " žž ž / %~ . ž \$ž. % " E

&. %Źi. ) ƒi"! ) / %~ . ž \$% & ! \$Ź &- 4  
t & ƒi / ž ž! & &. " % E\$. " & &. % & %"  
" ! ( . i~ ƒi 4

[ #~ ži t \$ ( /% % " \$~ " ( /Źž( \$

[ #~ ži t = \$~ " ( /Źž( . žžž% " ƒžž"  
"~ . & \$ /% \$~ ƒž ži " ~ +ž ži " % & " t 1  
ži " " \$ /ž " ( /Źž( ~ & " " 1

- Mž! ( . & . ! ƒi ) & 4  
- \*H%~ &. %Źi. ) ƒi"! ) 4

[ #~ ži t = \$~ " ( /Źž( . žžž% " ƒžž"  
ži " +ž & žžž% \$~ " % " & \$ " 1

" . FINN "

t - ! " "H%~ %Źi. ) ƒi"! ) i~ ƒi ž ž ž. " ƒi & t~  
~ & \$ ƒi / %~ . ž ž ž! " ƒ. " ! \$ \$ % & &. %Źi.  
) ƒi"! ) "H%~ % ƒi ƒi " % " ! ž ž. ƒi' ž  
! \$ . 4 / . \$ ( . \$ ž ž . & \$ ƒi & ž ž! & " & . 4  
a~ \$ ž ž & . " ! " - ! " t . & " " ƒi & .  
"H%Źi. " \$~ ƒi & . " \$ . % 4 / ƒi! " % ž  
ƒi " \$ ~ % " \$ ƒi ! ƒi ƒi \$ ! \$ ( . ž ~ & t ƒi ƒi \$ 4  
i~ ƒ. % \$ & & ! " \$ ž ž & . " ! " \$ ƒi & .  
"H%Źi. " \$~ 4 / % & & "H%Źi. " \$ . % E  
\$ ž . % & % ƒi / ! \$ " % & . % ƒi / i~ ƒi &  
\$ ! " ž & . %Źi. ) ƒi"! ) 4

t~ %Źi. ) ƒi"! ) ƒi! % & \$ " & " " ž ž! "H%Źi.  
ž " \$ ! " ž %~ i~ ƒi %Źi / & @

- ž ž. " ƒi & t~ " ~ & & . ) ƒi"! ) "H" E % "H  
& . " ! \$% ž~ ži. ) % ƒi / i~ ƒi ž ž ž&Ź& .  
%Źi. ) ƒi"! ) / % "H%~ 4

] / . %Źi. ) ƒi"! ) ƒi! "H%~ " ) ƒi ƒi " \$ ~ % "  
! \$ . 4

t~ %Źi. ) ƒi"! ) ƒi! % & \$ " & " i~ ƒi " " ž ž!  
"H%Źi. " ž " \$ ! " ž %~ i~ ƒi %Źi / & @

- ž ž. " ƒi & t~ " ~ & & . ) ƒi"! ) "H" E % "H  
& . " ! \$% ž~ ži. ) % ƒi / i~ ƒi ž ž ž&Ź& .  
%Źi. ) ƒi"! ) / % "H%~ 4

] / . %Źi. ) ƒi"! ) ƒi! "H%~ " ) ƒi ƒi " \$ ~ % "  
ž ž ž ž ž . ž ž . ~ & \$ 4

YŁ /Ź \$&Ź#žž.

A ! ž # % ž % \$ " % ž ž % \$

ž & . ! H! ) ƒi. ) % ž ž ž E & . & ž : %Źi ži  
% ž ž ! : \$ . \$ % & & . " ž ! \$ ž ~ \$ ! ~) ƒŹ  
"! ) \$&Ź%Źfi ži. "~ž. t. 4



\! "#%&~ %" \$Ł/Ź° \$&Ź#žž

b(, \$, ~ " ! ž&Ź " ž, Ź  
 ~ ]! \$ 196  
 ~ ]! " ž  
 2 ]! " #! % 5! ) , \$  
 ]/ , %ŹŹ! % ž\$! " ~ ž ž! ž! - " , \$ & "  
 ) / , ž & \$ H, \$ % ž " Ĥ " % \$ ! " , ž 4  
 - ] " \$ & , ^ ž ~ \$ & , - & " ! % Ź ž 4! \$ @ Ĥ & ,  
 Ĥ ž ž ž ž ž ! " ž 4  
 - a \$ % Ź \$ " " H & , ~ % Ĥ / Ĥ & ,  
 " ! \$ \$ ! ž " Ĥ " " Ĥ ž 4  
 T - ! " \$ % & , ~ % Ĥ / " - ! ž " & ,  
 " ! Ĥ & ~ \$ % Ź ž " , E ž " " & ž " & ! " , ž ž ž 5  
 " ! Ĥ ! " \$ " , % % Ź & \$ \$ , Ĥ & ,  
 " ! \$ \$ ! ž " Ĥ " " Ĥ ž 4 Q " ~ ž % "  
 " & ž " & ! " , \$ ž ž " - ! " , \$ ž ž & ,  
 % Ĥ / " Ĥ ž 4  
 ]/ , " & ž " & ! \$ 196 " , ž & \$ 196 ( " Ĥ Ź  
 ! ž! - ) / , ž & , % Ź Ź! % ž \$ ! ~ 196 " ! % " 4

\! "#%&~ %" #žž# \$&Ź-ŁŹ° \$ ž#%" \$Ł/Ź° \$&Ź#žž

\* " ž # Ł ž ž % \$  
 ]/ , \$ H, \$ % ž " Ĥ " % % Ź Ź! & , ( / Ĥ Ĥ Ĥ & Ź \$  
 " \$ ž " ž ž Ĥ / & ] / , & ! \$ H, \$ % ž " Ĥ " % ~ ž  
 ! ž! - " , ž , " ~ ž " ! % " & , & , \$ ) / , ž & ,  
 % Ź Ź! % ž \$ ! ~ 196 " ! % " 4

" , FINN"

O / , ž ! " , ž ž ž ! \$ " ! Ĥ ! & , \$ H, \$ % ž " Ĥ " E  
 " " \$ \$ Ź & , " ! " - " ! " " , & " " " , & , ž ž

& , \$ H, \$ % ž " Ĥ " ~ ž " & , \$ ž " ! \$ % Ź Ź! Ĥ  
 % ž \$ ! " 4 ] / , \$ 196 " \$ 196 ! " Ĥ Ĥ \$ 4  
 O / , ž ! " , ž ž ž ! \$ " ! Ĥ ! ž " ž " % \$ & ~ & ž!  
 " " \$ \$ Ź & , " ! " - " \$ Ĥ & , % " " ! " & , \$ H, \$  
 % ž " Ĥ " 4  
 T % ž " ! " - " ! " ž " , % & " " " , @  
 \$ ! , ~ % & , % Ĥ / Ĥ ž " " Ĥ & Ź - E ! \$  
 " " \$ ž " " & ž " & ! " , \$ ž ž ž " " % & ,  
 % Ĥ / " \$ Ĥ - Ĥ ž " - " Ĥ " ž ž  
 ] / , " ! " , ž ž ž ! \$ " ! Ĥ ! " \$ " " " \$ ) Ĥ ,  
 % & " " " 4

| žž# \$&Ź-ŁŹ° # " " # \$ Ź " " % & #

] / , \$ H, \$ % ž " Ĥ " % \$ , # " Ĥ " ) Ĥ " ž  
 " & ž " & ! \$ ( , \$ ž ž " ~ & \$ 4 T " ž ! " Ĥ &  
 " ! " ž % \$ \$ % & Ź & & , \$ H, \$ % ž " Ĥ " " " \$ ž!  
 & , " ! Ĥ ! " \$ " , % & & , \$ H, \$ % ž " Ĥ " ! " , ž ž  
 " Ĥ " " & ž " & ! " Ĥ - 4 Y ! ) , ( , \$ & , " " & ž " & !  
 \$ ( , \$ ž ž " ~ & \$ 196 ž! - ž " Ĥ " ž " ! , % ž ! &  
 \$ Ĥ Ź ( - ! " ! " & , \$ % ! ž Ĥ Ĥ Ĥ ! " " - Ĥ Ĥ  
 " & ž ž ž ) / , ž " ! Ĥ ! & , \$ H, \$ % ž " Ĥ " % 4

" , FINN"

] / , \$ ( , \$ ž ž " ~ & \$ " ! , % ž ! & \$ " ~ &  
 & % & Ĥ Ĥ / & ž " & Ĥ ! " Ĥ " & , 4 4 ž " Ĥ  
 Ĥ Ĥ , \$  
 ) / , ž " ! Ĥ ! & , \$ H, \$ % ž " Ĥ " " Ĥ  
 ž " ž " Ĥ - Ĥ ž " " Ĥ & Ź - " & \$ " & ž " & !  
 \$ ( , \$ ž ž  
 ] / 196 ž " ž % & ~ & & , \$ ( , \$ ž ž " ~ & \$ " ~ ž ž ! &  
 " \$ ( ž & % ž ! ž " , Ĥ ! " & " " " , Ĥ & , %  
 % & " ž ž % 4 ] / , \$ 196 " \$ 196 ! " Ĥ Ĥ \$ 4  
 O / , ž " ! Ĥ ! ž " ž " % \$ & ~ & ž ! " " \$ \$ Ź & ,  
 " ! " - " \$ Ĥ & , % " " ! " & , \$ H, \$ % ž " Ĥ " 4  
 T % ž " ! " - " ! " ž " , % & " " " , @  
 \$ ! , ~ % & , % Ĥ / Ĥ ž " " Ĥ & Ź - E ! \$  
 " " \$ ž " " & ž " & ! " , \$ ž ž ž " " % & ,  
 % Ĥ / " \$ Ĥ - Ĥ ž " - " Ĥ " ž ž  
 ] / , " ! Ĥ ! " \$ " , % % 196 " " , " 4

\\ "Z/Z 7 7ŁZŁ

- b(, \$, ~ " ! z& i " z, t
- ~ ] ! ! " z
- ~ ] ! ! " z
- 2 ] ! " ! %
- ~ ] ' \$ & ^ z ~ \$X - & " ! %& i z 4 ! \$ @ f i &
- f i i z& i z ! " 7 4
- ~ a \$ % & \$ " " H & ~ % f i / f i &
- " ! \$ \$ % ! z " f i " f \$ " & i z 4
- T - ! " \$ % & ~ % f i / ~ - ! z " &
- " ! f i & ! \$ % & z " E z " " & z " & i " z f i 5
- " ! H f i " \$ " % & i % & \$ " f i &
- " ! \$ \$ % ! z " f i " f \$ " & i z 4 Q " " z % &
- " & z " & i " \$ & i z " - ! " \$ & i &
- % f i / ~ i " f i 4

l "\$ %Z % " \$L / Z \$&Z#Z. Z " % "#Z# \$&Z 7Z " \$

- M % & % % f i f i % z \$ ! " z " & \$ H \$
- % z " f i " % f i & % f i f i % z \$ ! " ! \$ & \$ H \$
- % z " f i " % ! z ! & z ! ( % z ! ! & i - 4
- ~ ] ' \$ & ^ z ~ \$X - & " ! %& i z 4 ! \$ @ f i &
- f i i z& i z ! " 7 4
- ~ a \$ % & ~ " & z & & " ! f i & !
- \$ % & z " f i & " f \$ " & i z ! " \$ \$ ) " ' z & i
- & % f i f i % z \$ ! " f i d " z " " \$ f i " & i -
- < f i 176 " z 4
- ~ a " H & ~ % f i / \$ " ~ & " i - & & " ! f i &
- ! " \$ % & z " f i & " f \$ " & i z ! " \$ \$ ) 2
- ' z & i & % f i f i % z \$ ! " f i " H - " ! % " 4
- ~ X " & ~ % f i / " " H " " ! \$ z
- ~ " " & i z " i % " ! z " 4

- ~ a \$ % & ~ " & z & & " ! f i & !
- \$ % & z " f i & " f \$ " & i z ! " \$ \$ ) " ' z & i
- & \$ H \$ % z " f i " % \$ ! " z " " \$ f i " & i -
- < f i 176 " z 4
- ~ a " H & ~ % f i / \$ " ~ & " i - & & " ! f i &
- ! " \$ % & z " f i & " f \$ " & i z ! " \$ \$ ) 2
- ' z & i & \$ H \$ % z " f i " % \$ " H - " ! % " 4
- ~ X " & ~ % f i / " " H " " ! \$ z
- ~ " " & i z " i % " ! z " 4
- ~ i " 7 " % \$ & ~ & z " % f i f i % z \$ ! " z " &
- \$ H \$ % z " f i " % z " z " " H - ! " z " " z "
- " ! % " i " f i " " i " ? 7 4
- ~ T & f i f i z ! & & " " % E \$ " " & & % & % "
- " ! ( " i " f i 4
- ~ T & % f i f i % z \$ ! " z " & \$ H \$
- % z " f i " % z z ! & " H - ! " z " " ! \$ ! % "
- ~ & \$ \$ % & i E " ! z & & # " f i f i "
- % " f i f i & ) ! \$ % ! " 4

[ # 7 i t \$ ( / % % " \$L / Z \$&Z#Z.

[ # 7 i t = % " \$&Z#Z. z z z % " " 7 z " " z " + z & z z z % \$ " % " & \$ " 1

FINN

- T - ! " ! % & % f i f i % z \$ ! " i " f i
- f i z " f i & i - ~ & \$ f i / % z " ! " 7 " ! \$
- \$ % & & % f i f i % z \$ ! " ! % % ) f i
- f i " \$ " % " ! \$ z " f i z " ! \$ 4 / \$ ( \$ & i
- ~ & \$ f i & z z ! & " & i 4 a \$ & d " & " ! -
- " ! " " & " " f i & " ! f i " \$ " f i &
- " \$ " % & / f i ! % z f i " \$ " % \$ f i " f i f i \$
- ! \$ ( z " & i f i f i \$ 4
- i " 7 " % \$ & ~ & z ! " " \$ & d ~ & " ! - " \$ f i &
- " ! f i " ~ \$ " 4
- T % z " ! " " ! z " % \$ " " " @
- \$ ! " % & % f i / f i z " f i & i - E ! \$
- " " & z " & i " \$ & i z E " % &
- % f i / \$ f i 7 - f i z " f \$ " & i z
- / " ! f i " \$ " % & f i & " " " 4

1 & , %fifia %žš! ~ f9! : %šš ° & " " ' \$ž1  
°! %š1 ~ ž " \$! " , ž%~! ~ fia %fi/ &-@

~ 7 7 , "fi&t- ~ & \$š& , %fifia %žš! ~  
' H " 7%E " " H & , ~ % š / fia & ,  
! ( , \$ , ~ " " ! žšš t " ~ ž , t " ! ) ž & & , " ! fia &  
! ~ \$ % š & ž " , ~ ž " / ! t " fia ž š š & , %fifia  
%žš! ~ f9! " % " 4  
] / , %fifia %žš! ~ f9! " % " ) fia fia \$ ~ % "  
! \$ , 4

1 & , %fifia %žš! ~ f9! : %šš ° & " " ' ~ fia  
" ' \$ž1 " H %š1 ~ ž " & , ž \$ ! " , ž% % fi / &-@

~ 7 7 , "fi&t- ~ & \$š& , %fifia %žš! ~  
' H " 7%E " " H & , ~ % š / fia & ,  
! ( , \$ , ~ " " ! žšš t " ~ ž , t " ! ) ž & & , " ! fia &  
! ~ \$ % š & ž " , ~ ž " / ! t " fia ž š š & , %fifia  
%žš! ~ f9! " % " 4  
] / , %fifia %žš! ~ f9! " % " ) fia ! ' & & ,  
~ ž š š ž š š " ž , ž & , ~ & \$ 4

1 & , %fifia %žš! ~ %šš " ~ žž! & ,  
! " , ž , " ! \$ " H % " ~ % \$ % t & ! ~  
ž " t " ž " š ž ž E ! ž & " & " # " f i f i j " % , " f i t f 9 &  
) ! š % ! " 4



G\$".&Ł/Ź,ž# %&Ž 444444444444444444444444 <6  
)ž##`%#`" #&\$ \$" %d žž\$%&Ž 4444444444 <6  
Y" %\$ 4444444444444444444444444444444444 <C  
Y%"#Ž~ ( i ""Ł 4444444444444444444444444444444444 43@  
\_/##Ž#\$ 4444444444444444444444444444444444 43D  
\_ "ł ž#+,&Ž·%&Ž 4444444444444444444444444444444444 436

Y" %\$A\$%"#Ž~ ( i ""Ł ž ž ł /##Ł#\$

Ž##`%#`#\$ \$ % Ž\$%&Ž

]/f/b" \$ & \$Bgi ~z~t~.%f~i.%~h  
Ž!"f%ž~"~h%&ž~"ž~!"~i~ž~t  
.#f~ž~ž&!~!~\$(/f~i~(~f~i~t~&~&  
&~ž~!~"~f~i~&~ž~!~&~b"~\$~&~\$B  
i~z~"~t4\*!~ž~&~\$~f~i~f~i~f~i~\$~z~.%~\$~  
"!%f~i~t~4at~%~ž~!~&~&~&~!~\$(/f~i~t~Ž~  
ž~!~&~.#~f~i~"~")~f~i~h~"~&~\$~%~  
".%~\$~i~"~4]/f~i~t~%~"~"~f~i~f~i~%~&~%~&~8  
\$~f~i~&~"~%~&~ž~%~ž~"~ž~&~ž~%4

M~&~f~i~!~ž~&~ž~!~ž~#~!~f~i~f~i~"  
%~f~i~f~i~&~)!~\$~%~!~"~&~"~"~i~.~CG>4

Ž##`%#`#\$ \$ % Ž\$%&Ž



P91.40-S297-31

b % \$ . & % ~ & i' f i . f i . % ž ž % ~ & ~ " f i % ž ž & ! " ~ i . ? G > 4  
i ~ t . % \$ & ~ % ~ & 2 f % ~ " f i % & " "\$ " . \$ - 4  
U . ~ & f i ~ t % ~ & ~ " f i % ž ž & ! " ~ i . ? ; >  
O / . ž ~ " f i % ž ž i . & . % ~ & ž ž ~ t . % \$ & ~ & @  
- ! ~ \$ % ~ ~ \$ ) ~ - \$ ž & . " f i . \$ B % f \$ ~ i  
~ % ! % f i t . 4  
- ! ~ \$ % & ž ž i f i ~ ž ! ž ~ t ~ " f i / & ! % & ž ž 4  
- ! ~ z ~ z ~ % ž & . % ~ & . t & " \$ " . \$ - 4

- ! ' / ( . ž ! ( . " & . ~ ~ t \$ % & ~ ž ~ i ž ! % &  
( . \$ f i ~ t ~ ! % & ž ž 4  
- ! ' / ( . % & & . % ~ & ' % f i ž ž i t . % & ~ &  
- ! ' \$ & f i / % \$ i . ž & - % ~ " ! \$ \$ " 4  
- ! ' ~ z ~ " . " \$ % & & . " ~ i % \$ " . \$ - 4  
\* / . t ) / . & . \$ & . / . ~ \$ % & f i & f %  
~ " f i % & " " \$ " . \$ - 4  
O / . ž ~ " ! f i i . % E ž ~ t . % \$ & ~ & - ! ' / ( .  
~ " f i % & . & / . ~ \$ % & f i & % & ~ & & . ~ ~ t  
! ~ ! ~ \$ / . ~ f % ~ " ! \$ \$ " ~ & . ~ t . ( . t -  
& . ž & \$ ! ~ & / . ~ \$ % & f i & 4  
b % \$ . & . % ~ & i' f i . f i . % ž % & . \$ f i  
) / . t ~ " f i % ž ž & ! " ~ i . 76C > 4  
i ~ t . % \$ & ~ & % & . \$ f i i ) / . t ~ f %  
~ " f i % & " " \$ " . \$ - 4  
J " f i % & i . & . % & . \$ f i i ) / . t ž ~ z ~ h -  
t ~ " i . 76C >  
J " f i % & i . & . % & . \$ f i i ) / . t . t . & f i ~ h -  
t ~ " i . 76C >  
O / . ž ~ " f i % & i . & . % & . \$ f i i ) / . t E ž ~ t .  
% \$ & ~ & @  
- ! ' ~ z ~ ! / ! ' & . % & . \$ f i i ) / . t ) f i ~ - ! ' \$  
~ ž % & f i / & - ~ ž & 4  
- ! ' ~ z ~ ž ! ( . - ! ' \$ t . i % \$ . t - 4  
- ! ' ~ z ~ % ~ h & . " f i t ~ - % f i & .  
f i % & ž ž & t' % & \$ t . ~ \$ - 4  
b % \$ . & . % ~ & i' f i . f i . % ž % & . t & %  
t ~ " i . 3 < > 4  
\* / . t ) / . & . \$ - ! ' / ( . ~ % & ž . & . % ~ &  
t & " \$ " . \$ - ! ~ " i . 39 > 4  
]/ . % ~ & . t & % ! ' t @

f i % & i t ~ ~ \$ % & - ! ' \$ ! ~ -  
~ \$ ' & ~ ~ \$ % & . ž f i ~ t ! ~ - ! ' \$  
% ! ' t . \$  
~ \$ ' & ~ f i ~ - ! ' \$ . t ( f i ~ \$ ~ ~ \$ % & . / f i  
f i f i & %  
W ! \$ % & \$ f i i ! ~ E ~ " f i % & . \$ ~ \$ f i )  
ž f i \$ z ~ & . & . & f i ž f i \$ % f i % / ~  
) ~ - & ~ & - ! ' / ( . ~ i ! ! " ( f i ) ! ~ \$ ~ ~ z ~  
& ~ " f i ~ ! ž ~ f i ž % i . " ~ i . 76H > 4  
M i / E \$ ( / % t ~ t ž # . & ž % ž = % ( .  
& . % ~ & % . \$ f i i ) / . t ž ~ . & f i \$ f i \$

% & 1 %) 769-4

Y" %

A ! z # % z % \$ % z z % \$

FINN\*
] / % ~ 8 ~ z % 8 ~ ~ " fl % ~ ) / . z & \$ f %
z ! 7 . - fi & . ni z 8 ~ z !! " 4 V ! \$ & f % \$ % z E
/ fl \$ z % ! ' ' z ( . \$ ' . & z % " \$ f % " fi
& ( / fl . 4 ) / - ' ! ' ! & \$ f % ' ! z .
8 " " ) / . z ~ " fl % 8 1 & % ~ &

FINN\*
i ~ 7 . % \$ & ~ & ~ ~ 7 ! - ! ' \$ / . ~ f %
% " ! 8 ~ ~ & - . t ( . - & . z 8 t \$ ~ !
& / . ~ \$ % 8 fi 8 4 T - ! ' \$ / . ~ f % z ! &
% " ! 8 ~ ! \$ & - & / . ~ \$ % 8 fi 8 E - !
' ! ' % ~ \$ % ( . \$ z . 7 fi fl \$ fi & . ( z &
! ~ z ~ ~ fi . z & S . ( . \$ ~ fl . fi & / . ~
\$ % 8 fi 8 ~ \$ z ! & z i . ~ z ~ % & ! \$ & - 4

FINN\*
7 ! \$ . \$ & ~ ( ! fi " ! % 8 t . !! % 8 ~ ( / fl .
! z 8 t E H % ~ & / . ~ \$ % 8 fi 8 E % . 8 t 1
) / . t z " \$ ~ \$ ( fi ) z f 8 \$ ~ " fl % z z 8 E %
) . H % ~ % z fi ! ! % ~ & . 1 & 7 ~ % ~ ! z .
! z \$ % 8 1 & . ( / fl . fi z ! 8 t z 4

FINN\*
[ ! z ! & ~ " fl % & ~ fl . 8 B % ~ & ) / fl " fl 8 t 1 4
J ~ " fl % 8 1 & . % ~ & ) / fl " fl 8 t 1 ! ' t ~ ~ %
& . " fl . \$ & H ! % ! z 8 t ! ! & . ( / fl . 4
S . ( . 8 8 ( . t fi ~ z ! ( fi ) ( / fl . ) fi & . % ~ &
~ ~ 7 \$ % 8 t z . . % 8 t - \$ " fi . " ! % 8 t z ~ %
& f % ~ z ~ z i . \$ % Q ' ! ' ! % fl . ' z " \$
& . % ~ & . 1 & ) ! ' ! ~ ~ t - ! \$ . & & .
~ ~ ! z z ! z \$ . 7 4 / f % ! ' t ~ ~ % % 8 t % 8 \$
~ & t fi fl \$ f % 4 ) / . % ~ & ~ 7 \$ % z ~ % ~ & . 1 & %
" \$ ( fi . & . % \$ % 8 fi 8 ) / z & . ) ~ \$ \$ f %
fi ~ ! % 8 t z & ~ & f % % " fl / & % ! % 8 t . z ~
% ~ & . 1 & 6 \$ " \$ " \$ - ! % 8 t z . ! z & .
! " - 4

FINN\*

Q ' \$ % ~ & . 1 & z ~ % ~ ~ fl % ~ " % & - ! '
~ z ~ ! \$ \$ & - ~ % z - ! ' \$ % ~ & . 1 & 4

b % \$ . & . ! H ! ) fi ! ! fi 8 t @

~ " fl % & . % ~ & ~ 7 \$ % 8 t z 8 t - ! ' \$ ~ 8 % \$
% fl / & - z i t . ) / . z / ! ' fi . & . % 8 . 8 t 1
) / . 1 4

~ " fl % & . % ~ & ~ ! z ! \$ \$ t . % ~ 8 t 1
" ! % 8 t z & ~ % 8 t H ! ) % - ! ' & \$ ~ / & .
~ ~ . t \$ & \$ 5 \$ t . " ~ t % ~ t 4 / .
" ! % 8 t z ~ " fl . % ~ ~ \$ ~ ~ 7 ~ ! % 8 t .
) fi & . " fl . \$ % 8 t ~ t . & ! " . \$ & & .
! z 8 t % " \$ " . \$ - 4

~ " fl % & . / . ~ \$ % 8 fi 8 % & ~ & fi 8 % %
" ! % & & / . ~ ~ % ! % 8 t . z ~ & . z & \$
! ~ & / . ~ \$ % 8 fi 8 % " ! \$ % & . ~ ~ 7 ! ~
& / . ~ ~ & . t ( . t 4

z . ( \$ " t . / z ~ % z . \$ & . % ~ & ! z z . \$
z z z ! ( fi ! " \$ 8 ) / fl ~ % ~ & f % . fi 1
~ " fl % 8 ~ 4

V fl \$ & ! % ! ' t \$ % 1 & fi z ~ ~ ~ fi . z &
z ~ 5 ! \$ % 8 t % " \$ % z t fi fl \$ 4

FINN\*

J ~ ! \$ fi 1 & ~ ~ fl . z & % 8 t 8 t 8 t E / fl \$ z ~ \$
% ~ \$ ) / z " \$ " . \$ - \$ % 8 fi . ! z & . \$ ~ \$
% ~ 8 t z ~ ! z & . \$ z 8 t ~ % z i . % ~ 8 4 / ' E
) . 9 8 t z i t - \$ ! z z z ~ & ~ & / fl \$ z ~
" t ~ . fi & . \$ ~ \$ ~ & ) / z . ( \$ ! % 8 t 1 4
M 1 ~ \$ t % 8 ~ % ~ 8 t 1 " ! % 8 t z E / fl \$ z 7 C
- ~ \$ 8 t ~ z ~ z ~ z ~ z ~ % ~ & ~ z ~
" \$ " . \$ - % " \$ " fi z z ~ ~ " \$ " fl & t - % 8 t .
/ fl \$ % 8 fi 8 % % z ! \$ ! ! % 8 t % ~ &
\$ ~ ! z z z ~ " ! \$ & . % 8 t z ~ ) . fi / & ! & .
/ fl 4 V ! ~ ~ ~ fi z t fi t ! z ~ 8 t z E % . &
: \* / fl \$ z fi & . ( / fl . : % ~ 8 t z 4

J / fl B \$ f % ! ~ % 8 t % 8 \$ ~ & t fi fl \$ f % f %
% 8 t fi fl z & - fi \$ ~ % " fi & . / fl \$ % 8 fi 8 %
~ \$ z ! & \$ " . \$ - % ! \$ " fi & . ( / fl . z ~ 5
! \$ & . / fl f % z ! & \$ " . \$ - % " \$ " fi & . / fl
\$ % 8 fi 8 4

FINN\*

V ! \$ - ! \$ " & ~ 8 t z E ~ fl . ! z i - ) fi " \$ " . \$ -
" ! % 8 t z . / . ~ \$ % 8 fi 8 4

J"fl%& / ~ \$ %\$ f& % & ~ f&f% ~ % ! %  
 & & / ~ ~ % " ! %\$ f& ~ ~ z" & . . z& \$ ! ~ &  
 / . ~ \$ %\$ f& & % " ! %\$ % & . ~ ~ ! ~ & / ~ ~  
 & . - . t . ( . 14 / f% ) fl \$ " . . & " ! & z& f ! ! \$  
 fl fl \$ & & / ~ ~ z" z" . t fl & . ( . z& ! ~ z  
 ~ ~ fl z& \$ %\$ fl fl \$ %\$ ~ ~ z 4  
 [ ! z ! & \$ fl . & ( / fl . ) fl ! ! & & . % ~ & / ~ ~  
 \$ %\$ f& % 4 Y ~ \$ %\$ f& % \$ f& & z" . &  
 / . ! \$ " . . fl fl \$ ! % " \$ z ! ~ z ~ ~ fl . z& 4

] ! ~ ( ! fl ~ ~ z" . 1 . & & . % ~ % z" & . % ~ &  
 / . ~ z ! E ! % \$ . & . ! H ! ) fl ! fl ! \$ ~ z ~ z @  
 t . " fl fl fl % \$ z % fl fl ! ! z & . % ~ % & t  
 fl fl fl fl % fl . " ! z & . % ~ % & \$ & z" %  
 % ! z ~ % " ! %\$ fl . 4  
 fl & . % ~ & ! ( . % \$ " ~ z" ! \$ ) . & ! z ! &  
 % fl / ! z & . % ~ & / . ~ z ! 4 / . % ~ &  
 / . ~ z ! % ! " ! ~ % z ! & . ' % " & " \$  
 & . % ~ % 4  
 " ! z & . % ~ & ! ( . % \$ % \$ " ! z z . z" . " D  
 % . & . : t & fl \$ ~ \$ : % ~ z 4  
 " ! z ! & \$ z % ! \$ / . ~ ( - H ~ % ! z &  
 % ~ % 4 [ ! z ! & " . % ~ \$ ! ~ fl ~ % z &  
 % ~ & " % fl z % . 4 4 t z fl . % z ~ fl fl \$ & ! % 4  
 ] / . % ~ % % ! " ! ! z ! ~ . ! ~ " fl ~ -  
 " ~ % z ! . \$ fl fl " ! %\$ fl . 4  
 ) / . z & . % ~ & / . ~ z ! fl fl ! " . \$ z z E " !  
 z ! & ! ( . \$ & . % ~ % ) fl fl % t ~ z !  
 z ~ & fl fl % . 4 4 t z t . & ! ~ & ! ~ 1 %  
 % ~ & ! ( . \$ fl / fl ~ % ~ % \$ ! ! % \$ % ~ % 4  
 i ~ t . % \$ & ~ & \$ . \$ z ! ! fl ~ & fl &  
 ! ! \$ . H ! \$ / fl " & . % ~ % ) / . z % \$ z !  
 & . % ~ % 4 / . \$ fl ~ fl & ~ & & . % ~ %  
 ~ z " 5 ! \$ & . ! fl ~ % ! " ! . " ~ z" . 1 . " 4  
 ] / . \$ ~ \$ z ! z" ~ \$ z z & / ~ ~ \$ %\$ f& %  
 ~ z" . \$ z ! ( . " ! . " 1 . 766 4  
 V ! \$ z ! \$ fl ! \$ z ~ z z E ! z & " & # ~ fl fl ~  
 % . fl fl & ) ! \$ % ! " 4  
 V \$ \$ \$ \$ t & ~ % fl ~ %  
 \* ~ \$ ! " ! z" ~ \$ z z & z ! ~ \$ z z &  
 ! " ! fl ! & . \$ ~ \$ . z / % ~ & ! \$ ~ \$ %  
 ! . " 1 . CGC >

F" f&\$%Z" % " \$" %\$

R / fl ( % ) fl ! ' & i . z ! \$ ~ z" z @ &  
 % ~ % z" z" . fl & ) fl fl & \$ . z fl ' & %  
 ! ~ " \$ z & ! ! \$ . fl ! " . z" . 4  
 ] / . & . " . fl " % \$ \$ fl ( . \$ ~ fl fl E ) fl fl  
 & . % & \$ . z fl ' & % E - ! " @  
 ! " . z ! \$ " ! % ~ " \$ z & ! ! \$  
 fl % \$ & . ^ z ~ \$ & . - fl & & . fl z fl z ! " t  
 ! \$ \$ z ! ( . fl \$ z & . fl z fl z ! " t  
 % fl / & . fl z fl z ! z ! \$ ! ~  
 t & . ^ z ~ \$ & . - fl fl " ! %\$ z @ fl &  
 fl z fl z ! " t E & . % ~ % z" . ~ fl & " ~ &  
 ~ z - & . 4

[ . " z" fl ! ! z & . # fl z z & & . % ~ &  
 ~ fl z z & ' & z % \$ . fl \$ ! " ~ & " ! z &  
 % fl ! ~ & . % ~ & ! \$ ! z & . " ! \$ ! z & ! " z . 14

- ^ . ~ & " % fl z ~ z ! t .
- ^ . ~ & / fl / &
- 2 ^ . ~ & ! \$ 8 z " 8 & ~ fl z z &
- 1 W " t \$ % z ! t .

- ^ . ~ & " % fl z ~ z ! t .
- ^ . ~ & / fl / &

2 ^\_&! \$ 8z"8~"fl%Z z&

1 W°t\$%&~z!t

/ Y\_~" \$ %\$S f&~ fi/ &

Q' ~z% \$ & % ~&% Sfi % f&i & Z\_ Z! \$ ~z° Sfi z! " ~i 769>4

F° f&\$%Z~ % " i " ° # \$%# /Z%\$

F° f&\$%Z~ % " i " ° # \$%# /Z%\$† Z& 卩+

F° f&\$%Z~ % " i " ° # \$%# /Z%\$ /i %

- Xz # /\$~ " H & /\_~" \$ %\$S f&~ & & %\$ " ! %Sfi z4

- Xz t( ~#=" \$ %\$S!\_ % ~&/~ f& & " f\$° Sfi z! ~ & ~ \$) ~z" " % & /\_~" \$ %\$S f&~!) z & & %\$ " ! %Sfi z4

F° f&\$%Z~ % " Z° z\_ % " i " ° # \$%# /Z%\$

- a' % ! \$ " H & (H) \$ \_i ! ~ & /\_~" \$ %\$S f&~ & & " f\$° Sfi z! ~ & ~ \$) 4

< V! \$( /fii %) f& Z\_ Z! \$ ~z° Sfi z! zt-4

3 V! \$( /fii %) f&! ' & Z\_ Z! \$ ~z° Sfi z! zt-4

F° f&\$%Z~ % " i " ° # \$%# /Z%\$

" E° %\$ 卩+

- Xz ° f&\$%\$ " i " ° # \$%# /Z%\$ /i %\$fi & % f&/ ! \$ /\_~" \$ %\$S f&~ " fl%Z z& i " ~i ?; > " ! \$ ! ) z f& & " f\$° Sfi z! ~ & ~ \$) 4

I " # \$ % " ° # \$%# /Z%\$

" . FIN N\*

V! \$%~ & \$ ~% z% E~) ~-% Sfi ) f& & \$ ~\$ /\_~" \$ %\$S f&~ & f& & " Sfi /& ! %Sfi z ) /\_ z & \$ ~\$ % ~ & \$ ! " " fj" 4

X\_ " & ~\$ ~\$ " z /\_~" \$ %\$S f&~ ! ~\$! ~ Sfi % 4 4 " H & f&i > & z! & ! %\$S ° & & ! " f&i ! " \$ Sfi z! ~ & /\_~" \$ %\$S f&~ &

" . FIN N\*

V! \$-! " \$ " & ~ Sfi z E~ Sfi ! zt-) f& " \$ " \$- " ! %Sfi z\_ " /\_~" \$ %\$S f&~ &

J " fl % & /\_~" \$ %\$S f&~ f& % /\_~) ~- & f& f& % ~! % & & /\_~" % ! % Sfi ~ z ~ & ° z & \$! ~ & /\_~" \$ %\$S f&~ & " ! \$ %\$S ~ ° z ! ~ & /\_~" & - t ( . 14 / f& ) fl \$ " ! ~ & " ! & z Sfi ! \$ f& fl \$ & & /\_~" z ~ z\_ z f& & ( \_ z & ! ~ z ~ fl\_ z & \$ %Z fl \$ %\$S Sfi z 4

O f& ~ \$ ~\$ % ~ & " " fj " E z ~ t\_ % \$ & Z! ( & \$ % ~ Sfi /\_~" \$ %\$S f&~ & " \$ Z & H ) % z ! z % " ! % Sfi z ~ z / ( & ! " " z & ~ fl % & /\_~" \$ %\$S f&~ & " \$ - 4

[ ! z! & Sfi & ( / fii ) f&! ' & & % ~ & ~ \$ %\$S f&~ f& f& H ) /\_ z & \$ ~\$ % ~ & \$ ! " " fj " 4 Y\_ ~ \$ %\$S f&~ \$ f& & z\_ " & /\_ t \$ " ° f& fl \$ j % " Sfi ~ z ~ fl\_ z &

F`f&\$%Z~ % " # # \$" %a " ° # \$%# /Z%  
I`/ / %

/Z\$%tZ` 2#t ž' /Z~ % " # # \$" %a " °  
# \$%# /Z%

~ . FINAN`  
b`" " ~ ž&%!' ! ž' ž- & ( t %&& ! ž % ~ &%  
) / fi / ~ ( . & / ~ " \$ %& ž & ž % & H . " 4] / f%  
\$ " " %& \$ % ! ž fi f \$ & ! " " ~ ž & ž & .  
( . ž & ~ ž ~ " fi . ž & 4

bž . & / ~ " \$ %& ž & f% ' H- H ) . \$ " E' \$ %&  
\$ t . % " ~ & / ~ 4

~ Xž # / \$ " = " H & / ~ " \$ %& ž & " & & .  
" . %& " " ! %& ž 4

~ Xž ž ( " # = " \$ %& \$ t . % " ~ & / ~ ~ ž " " %  
& / ~ " \$ %& ž & " ! ) ž ' ž & fi f% ž & .  
" . %& " " ! %& ž 4

~ Xž # t ž " = " H & / ~ " \$ %& ž & " &  
& . %& " 4

F`f&\$%Z~ % " # # \$" %a " ° # \$%# /Z%  
Z`L`

~ a \$ %& \$ t . % " ~ & / ~ ~ ž " " H & / ~ "  
\$ %& ž & ! & ~ & . i f i . % 4

J`f % & / ~ " \$ %& ž & % & ~ & & . - \$ ~ %  
" H % ~ % ! %& t . & - ! ' \$ / ~ " 4

~ Xž # / Z \$ % t = fi % \$ & / ~ " \$ %& ž & %  
& ~ & & ž ! & / % ž & ~ " \$ ~ \$ ! ž & t . &  
) / ž ( fi ) . " ž & . " f% ž ž ! ~ & ( t 4

Q ' ~ ž ž ž ž - ~ " f i % & . & ! ! & \$ / ~ "  
\$ %& ž & 4

~ a' % & / ~ " \$ %& ž & " ! ) ž ' ž & fi - ! / ~ \$  
fi . ž i . fi " ! %& ž 4

F`f&\$%Z~ % " t& ~ # \$& ! ž # %

Q ' ~ ž ~ " f i % & . ! ž & ' \$ ! ~ & . \$ ž & % ~ &  
% ~ % & " \$ ( fi . ! " & ž ' ž % " " ! \$ & ! \$ - ! ' \$  
~ ~ t 4

~ a' H ! \$ " % & & " ! ~ & / ~ " \$ %& ž &  
' ž & fi f% ž & . " . %& " " ! %& ž 4



A ! z#%Z%\$ "% Zz%\$

" . FINN"

[ ! z! & "fl%&& %& \$fz1 ) / . t ) / fl " \$fz1 4  
J " fl%&&1 & %& \$fz1 ) / . t ) / fl " \$fz1 E!  
" \$fz1 ) f! !' && %& \$fz1 ) / . t " fl%&Z z&  
" & \$ ! ! " t " ! ! " " % & " \$fz1 \$& ! ! %  
" ! z& ! ! " & ( / fl t 4

] / . t . \$fz1 ! %& \$fz1 ) / . t " fl%&Z z&  
" & \$ " z " ! " \$ & " & z - & 4

] / . \$ ! \$ E ! z ! & ( " / fl " \$ z ' z " & z " "  
fz & ( / fl t E ! \$ ) f! " " %& " z ' z ! " t " "  
( / fl t 4 J " / fl " B' z % " \$ f! % " " " %& "  
( / fl t " ! ! " \$ % t & f! z " " f! z & z " 5 ! \$  
% \$fz1 " % " \$ % z t f! fl \$ 4

F° f&\$%Z~ % " \$%" #Z~ ( 1 ""t  
t Z& t+

F° f&\$%Z~ % " \$%" #Z~ ( 1 ""t  
"t " #/ t+

] ! " fl%&& %& \$fz1 ) / . t / fl / &  
] ! " fl%&& %& \$fz1 ) / . t ! " f! z  
! ! \$ 8 z " 8 " & " fl%&Z z&

V \$ \$ \$ t & " % fl " & @

W ^ CBS ] MDSU ] " & \$

! " " 76C >

^ & \$fz1 % \$fz1 % ! " " 769 >

OFYL5DNXI L2OWX " %&#

A ! z#%Z%\$ "% Zz%\$

" . FINN"

i " t % \$ & & z ! ! " - " z " ! z " & " " "  
) / z - ! " " & ( & & W ^ CBS ] MDSU ]  
" & \$ 4

T & \$ f! % \$fz1 ! " % Z ! z " ! z f! z  
& " " " E & " & " fl%&Z z& " \$ " " \$ 4 !  
/ t & " \$ " " \$ @

" \$ %&& %& \$fz1 " ! ! z z " fl%&Z z&  
" & z 4

" \$ %& z ! " & z z ! \$ " z " & z " ! %& z  
" & z % 4

] / . %& \$fz1 " ! ! z z %& " % Z ! ( f! z  
f! z " fl & t 4

[ ! z ! & t " & z z ! \$ " z " & z " ! %& z  
" & z " \$ %& " %& f! ) fl %& \$ & z z ! \$  
" z " & z z " %&& %& \$fz1 ) / . t " z " % " &  
f! z ! & z 4

[ ! z ! & ( " / fl " \$ z ' z " & z " " f! z &  
( / fl t 4 / - " ! ! " " z & " \$fz1 \$B' ! ! \$ z "

M] t ~ % t ( . \$

] ! " fl%&& %& \$fz1 ) / . t / fl / &

2 ] ! " fl%&& %& \$fz1 ) / . t " ! %& z  
! ! \$ 8 z " 8 " & " fl%&Z z&

a' % \$ t ~ % t ( . \$ " ! ) z " ! z " t & t 4  
] / . %& \$fz1 " ! ! z z f! z ! ! " t " 4

J " fl%&& %& \$fz1 ) / . t & & " %& "  
" ! %& z 4

a' % \$ t ~ % t ( . \$ " " ! z " t & t 4  
] / . %& \$fz1 " ! ! z z f! z ! ! " t " 4

\* / " t f! z %& \$fz1 " ! ! z z f! z ! ! " t " 4  
O / z " ! f! z ! % E & & " % & %& \$fz1  
) / . t " ! \$ ! ) z ! \$ & & z ! ( f! z &  
! \$ 8 z " 8 " & " \$ " & z 4

& \$ - ' z f a & z h i z h - ~ ~ & ~ & & W ^ O B  
US] M O S U A ] ~ ~ & \$ ~ z " ~ ! Z ~ & \$ " ~ " ~ 4

FINN\*  
\_ & & % % Z ~ ! Z ~ ! , & & ~ ~ " P I % Z ~ z &  
" \$ ~ " ~ \$ ~ ! \$ % & & & ( / f i t ~ f i  
Z ! & i z 4 j h % & , \$ i 1 ) / ~ ! ~ " P I % Z ~ z & Z ' % &  
~ ! Z ~ ! , & ~ ! \$ % & & & ( / f i t ~ f i  
Z ! & i z 4 [ \$ ( f i ! ~ ) f a & % & , \$ i 1 ) / ~ ! ~  
% & ~ " P I % Z ~ ! ~ ! ~ " ~ ! % & ~ " \$ i . \$ & ! ! %  
! z & i ! ~ & ( / f i t ~ 4

] / ~ W ^ O B U S ] M O S U A ] ~ ~ & \$ ~ z ~ t . % & & i  
f i z ~ " ~ ! ' & ! ~ ! ' \$ ( / f i t ~ ~ % ) \$ 4  
Q ~ ~ z ~ ~ & ~ & ~ z ~ " ~ ~ & ~ & W ^ O B  
US] M O S U A ] ~ ~ & \$ f i & ! z 8 ! ~ \$  
~ ! Z ~ " ~ & \$ ! ~ " ~ ! . C C ? ~ 4

[ z \$ % Z z . % " \$ % " # Z ~ ( 1 ~ " ~ t ( 1 ~ z % "  
O F Y L 5 O N X I L 2 O V X ~ " % & # / \$ ~ % "

] / . % & , \$ i 1 ) / ~ ! ~ % f i 1 % " ) ~ \$ % ) / ~ z  
- ! ' @  
\$ Z ! ( . & . ^ Z ~ \$ X - ~ \$ Z & , f i z f a i z h ! ~ t  
! " ~ z & ~ " \$ i . \$ B ~ ! ! \$ ~ z " X U Q \_ U ^ a - b f %  
f i " ! % & i z 4  
! " ~ z & ~ " \$ i . \$ B ~ ! ! \$ ~ z " & . ^ Z ~ \$ X - f %  
f i " ! % & i z 3 ! \$ 4 f i & , f i z f a i z h ! ~ t  
] / . % & , \$ i 1 ) / ~ ! ~ ! z t - Z ! ( . % " ) ~ \$ % f i  
f a / ~ % z ! & ! \$ ~ ~ - \$ ~ / ~ " & . ' ~ " ~ . \$ ~ z "  
% & " 4

[ z \$ % Z z . % " \$ % " # Z ~ ( 1 ~ " ~ t . z #  
~ # / z ~

] / . % & , \$ i 1 ) / ~ ! ~ f % Z ! ( . " & & . t % &  
% t . ~ & ~ " ! % & i z ) / ~ z @  
& . " \$ i . \$ B ~ ! ! \$ f % ! ! % " 4  
- ! ' f i % \$ & & . ^ Z ~ \$ X - f i & & , f i z f a i z  
h ! ~ t 4  
! \$  
- ! " ~ \$ % & & . ^ & \$ \$ ^ & " ~ ~ & z ! z ~ . ! z  
( / f i t . % ) f a X U Q \_ U ^ a - b 4  
O / ~ z - ! ' ~ ! ! % & ~ " \$ i . \$ B ~ ! ! \$ ) f a & &  
f i z f a i z % f a / ~ " ! z E & . % & , \$ i 1 ) / ~ ! ~ f %

~ f % ~ ' & Z ~ & i ~ h - Z ! ( . " & & . " \$ ( f i ~ %  
% & " ! % & i z 4  
] / . t % & " ! % & i z ! ~ & . % & , \$ i 1 ) / ~ ! ~ f %  
% & \$ ~ ) / ~ z - ! ' ~ % f a / ~ ~ & . f i z f a i z ! \$  
) / ~ z - ! ' ~ % & \$ & & . % & & i 1 ) f a & & . Z ~ Z ! \$  
~ z ~ & i z ! ~ " ~ ! . 7 6 9 > 4  
# \$ i \$ ~ \$ ! z z \$ / ~ O F Y L 5 O V X ~ " % & #

t & . " \$ % & % ! z ~ f i . W ^ O B U A ] ~ ~ & \$ f %  
& f i 1 . \$ ~ f i z ~ ~ f i . z & & . % & , \$ i 1 ~ ! P ~ Z z  
) f i z ! ( . ' " ) ~ \$ % ) / ~ z & ~ " \$ i . \$ B ~ ! ! \$ f %  
! " ~ z ~ 4 ] / f i 1 ~ " ~ \$ f % \$ % ~ & ~ ! ~ &  
" ! % & i z ! ~ & . ^ Z ~ \$ X - f i & & , f i z f a i z h ! ~ t 4  
] / f % z ~ t . % & ~ % f i \$ & . f a & & ( / f i t ~ z "  
\$ % " . & ! ~ " ~ z & 4  
] / . " \$ % & % ! z ~ f i . W ^ O B U A ] ~ ~ & \$ f %  
! z t - ! " ~ \$ & i z t f i & & W ^ O B U A ] 5 U S ] M O  
~ ~ & \$ f % ~ & ~ & " f i & & ! z 8 ! ~ \$ ~ ! Z ~ " ~ & \$ 4

\_/#/#/\$  
1 " # 5 / ( t / #/#/#

~ F Z % 5 t # t z ~ " = f i t ~ z & i f \$ t ( . \$ ~  
! \$ ~ \$ % \$ ~ ~ t 4

O % # z # t / #/#/#\$

F ~ f a \$ % Z ~ % " ~ , % # z # t / #/#/#\$

FINN\*  
] / . ~ . & & i z \$ f % \$ % \$ ~ " ~ . & . % & ! ~ &  
f i ~ ! . 4 b ~ f i ~ & ~ \$ ~ ~ & ~ h - ~ ! ! % \$ & ~ z & . -  
~ " ~ . \$ a Q ~ ! ~ ! ~ z f a f i ~ ! . & . " f a & z ~ . \$ Z  
( / f i t . % " \$ i 1 ) / ~ ! ~ z ~ " ~ " ~ % ~ z



T & : ! ! " f# Z f# \$ % ) / , z ! " ! t f i : " z " x i z  
 f% " x f " & " f# & , ! z B ! " \$ " ! z " " & \$  
 l " " i , CH6 >  
 & , . & f# \$ z f# \$ % ! " " f# " " & z " x f " H - " %  
 % ! z " % - ! " ! " ! t & , ( / f i l , " \$ z & ,  
 ! " & f i , 4  
 & , . & f# \$ z f# \$ % ! " " ! " & " i " f i  
 " " & z " x f " H - " % % ! z " % - ! " " z ! " ! t & ,  
 ( / f i l , " z " & z ! " ! z & , " f# , \$ B \$ " \$ z & B  
 " " % % z i , \$ " ! ! \$ 4  
 T & , . & f# \$ z f# \$ % / ( , . . z " ! " , " f#  
 z " z " H - E & , - " ! z ! & ! " ! " ! " & 4

Q % # z # # / ##Z#\$ z & % z , ! z \$ % z z

T z . . & f# \$ z f# \$ / " % , z " " % , " ! " & " ~  
 " ! % x i z E " \$ " . . " % ! " ! ) % @  
 - M1 / E " \$ ( % z & % " E " % # " H + , z E / z ~  
 " , % # z # # / ##Z#\$ = z ! ( & , . . & f# \$ z f# \$ \$  
 f# & & , ! \$ \$ " & ! % x i z z " z " H - 4  
 - M1 / E " \$ ( % " E " % # " H + , z E / z ~  
 " , % # z # # / ##Z#\$ = z x i - ! " / , " \$ " f i f i  
 z " & , z & , z f# \$ % z i " i , f# " ! % x i z 4  
 l " " i , 76 <>  
 ] / , z f# \$ \$ / ! " % x i , f# , z i " i , " " i f# z z  
 - ! " " z " f i % & & , . & f# \$ z f# \$ % % % " f  
 l " " i , 76 H 4

F & % t % z % 5 t # # / ##Z#\$

FINN

T f# " f i , z & f i / & \$ z / , " " z " % f # \$ ( , z & " ~  
 " \$ z % x i z i , & , % z % \$ f# & , \$ " \$ f i )  
 z f# \$ \$ ! \$ f# & z " , E - f " i " i , " f i " & ! / f i /  
 f# & , ( / f i l , E & , z f# \$ \$ " & z " x f " z & B  
 l t \$ " z " x i z ) f# z i ! & ! " , \$ & 4  
 E " f i , z & f i / & " ! " f# & , z " f# z " - ! " 4 / f# z ~  
 " f# & & - ! " \$ z & , & " f i " ! z " x i z % z " E  
 " % " \$ % t & - ! " z " - " " % z " " " f i , z & 4

] / , \$ " \$ f i ) z f# \$ \$ z z " & , . . & f# \$ z f# \$ \$  
 ! z & , " f# , \$ B \$ f i , " " & z " x f " H - ! ! f# & z & B  
 l t \$ z " , f i & , ! " ! ) f# " ! z " x i z % z \$ z , &  
 % x i " ! & z ! " % @  
 & , f# z x i z f# % ) f# / , " ! z " z "  
 f# " f i , z & f i / & \$ z / , " " z " % f # , % & ,  
 % z % \$ f# & , \$ " \$ f i ) z f# \$ \$ 4  
 ] / , z f# \$ \$ " ! z ! & ! f# & z z & B " \$ z " , f i  
 \$ ( , \$ % i , " \$ f# , z i " i , " ! \$ f i & , f# & f# \$  
 f i / & i f# % ) f# / , " ! z 4

[ # f V z " ! z \$ % z z z # % " " , % # z #  
 t / ##Z#\$ z z % " # z % B \$ \$ z " # \$ " "

Y " % z z z " \$ % # z z " % " ! # f V z " ! z \$ % z z z

G \$ z z # " " \$ " ~ " #  
 Q " " z " ! % x i z & , " \$ z & B " % % z i , \$ % f i ,  
 . . & f# \$ z f# \$ f# % / " ) ~ - & & - ! " " z % ,  
 & , \$ " \$ ) / , ! z & " & % f i , " % % ! z " % - ! "  
 z i " i , \$ ( , \$ % i , " \$ 4 Q " " z z % & \$ & f#  
 " ! % x i z 4



i " t , % \$ & ~ & & , ( / f i l , f# & x i z z " z z "  
 & ~ & & , ^ z " \$ x , - f# f# " ! % x i z @ f# & ,  
 f# z x i z H " t 4  
 - a \$ % % " & z " " ! \$ & , . . & f# \$ z f# \$ \$ z  
 & , " \$ z & B " % % z i , \$ % f i , 4

Užl' i . \$ ( . \$% i . ~ \$4  
 ]/ . . & \$ŕž řŕš \$! ž & . \$ ž 88 ~ %ž ž i . \$  
 %ŕi . ž ! ( . % & & . " \$ % & " ŕři . " ! %ŕŕi ž 4  
 - K% ~ "ŕi %ž ž & ' & ž 2 & ~ "ŕi % & & .  
 . . & \$ŕž řŕš \$ & ~ " ! %ŕŕi ž & ž # ! ) % - '  
 & % & & \$ \$ ) / . t ž & & . " \$ 4  
 ]/ . " ŕři . " ! %ŕŕi ž ř% & \$ " 4  
 T - ! ' % ři & & & ž ž řŕŕi ž & ž ž & \$  
 " ! %ŕŕi ž E & . . & \$ŕž řŕš \$! ž & . \$ ž 88  
 " ~ %ž ž i . \$ % ŕi . \$ & \$ % & & . " ŕři ři  
 " ! %ŕŕi ž 4

G\$Z~ % "t ž#+ ~ &%žž

Q i ' ~ ž " ! %ŕŕi ž & . \$ ž 88 ~ %ž ž i . \$ % ŕi .  
 . . & \$ŕž řŕš řři % / ' ) ~ & ~ & - ! ' ~ ž %  
 & . \$ \$ ) / . t ž & & & ŕi . ~ %ž ž i ž - % - ! '  
 ž i . i . \$ ( . \$% i . ~ \$4 ] / ř% & ž ž . ~ ž ž .  
 % & \$ ' ' ŕři . ž ž ! \$ ' & ž \_ 1 4

i - ž . % \$ & ~ & & . ^ ž ~ \$ & . - řři ři  
 " ! %ŕŕi ž @ řři & . ři ž řři ž ! " ž 4

- O řři & . . & \$ŕž řŕš \$! ž & . \$ ž 88  
 " ~ %ž ž i . \$ % ŕi . ~ & řři & " E ' % ~ " ŕi %ž ž ž &  
 ' ' & ž 2 & ~ " ŕi % & & . . & \$ŕž řŕš \$4 ž  
 & . . & \$ŕž řŕš řři & & \$ \$ ) / . t ž & .  
 " \$ % ! ' ' . ( řři ři 4

- a \$ %ž ž ž ! \$ ' & ž ž \_ 1 ~ ž " ž ž ! ~ & .  
 ~ řři ) % ž ~ " ŕi %ž ž ž & ' & ž 2 ) řři ři  
 & \$ . % ! ž " %  
 ]/ . " ŕři . " ! %ŕŕi ž ř% & \$ " ři & . . & \$ŕž  
 ž řŕš \$ " ! . %ž ž ! & ž ! ( . 4

- T & . ž řŕš \$ ž ! ( . % ! & " - " ! %ŕŕi ž E \$ . " ~ &  
 & . % & " %

) Hžž & ! \$ % # " ! # řři ~ ! ž \$ %ž ž  
 \$ %ž ž ~

- ] ' \$ & . ^ ž ~ \$ & . - & " ! %ŕŕi ž @ řři & .  
 ři ž řři ž ! " ž 4

- J " ŕi % & & . . & \$ŕž řŕš \$! ž & . \$ ž 88  
 " ~ %ž ž i . \$ % ŕi . ' ŕři . ' & ž ž ' 4

- Užl' i . \$ ( . \$% i . ~ \$4  
 ]/ . . & \$ŕž řŕš \$! ž & . \$ ž 88 ~ %ž ž i . \$  
 %ŕi . ž ! ( . % & & . % & \$ " " ŕři . " ! %ŕŕi ž 4

] / . . & \$ŕž řŕš \$! ž & . \$ ž 88 ~ %ž ž i . \$  
 %ŕi . ž ! ( . % ~ " E & řři ři ři ři " ! " ! %ŕŕi ž @  
 ~ %ž ž i ž - % - ! ' . . . . . ~ % . . ! " ? ž " /  
 173 ž ž 5 / >

ři - ! " \$ % & ' & ž ž ~ " ! \$ & . . & \$ŕž  
 ž řŕš \$! ž & . " řři . \$ % ŕi .

— "t ž#+ &Z' %Zž

Y%ž #žž " \$ %žž ~ \$

FINAN  
 b ž ž - ' % & . ž ž ! \$ " ž ž řŕi ž ž ž & . " řři . \$ %  
 %ŕi . ) / . ž & . ( / ři . ř% & řŕi ž ž \$ 4 Q " ! ' t  
 ! & . \$ ř% . " řři & " \$ ž & & řři  
 " ! ž " řŕi ž % - & . % & ž ! ( ři ! " řři ) ž  
 " " ! \$ E " ž " ~ % \$ % i & " ~ % ž " ~ " ři . ž 84

O řři & . ž ž ! \$ " ž ž řŕi ž E - ! " ~ ž % & \$ ' "  
 & & \$ . " ři . \$ ž & % & řři . ř% . 4 4 ! \$ & \$ .  
 " ři . \$ ž & " ! " t 4

] / . ! # ! ) ři . % & řři % \$ % & \$ " ~ % ~ ŕři t .  
 ž ž ž ! \$ " \$ % &

" ! %ŕŕi ž ! ~ & . % ~ & " ~ " E \$ % & ž " / . ~  
 \$ % & řři &  
 " řři . \$ % ŕi . @ & . řři ) / . t " ! %ŕŕi ž  
 " řři . \$ % ŕi . @ ! %ŕŕi ž ! ~ & . . & \$ŕž  
 ž řŕš \$ ž & & . " řři . \$ % ž " \$ ž 88 ~ %ž ž i . \$  
 % ŕi . %



P54.25/909331

- J "fl%&& % ~ &l " "i . ?; >4
- bž & " \$f( \$B%fi E " fl%&& %& \$fi  
)/ . . ll " "i . 76C > ž " & . . & \$fi \$ž f\$ \$%  
l " "i . 76H4
- V\$fi f- "\$ %&& \_ ž ž! \$ ' ' &ž ž "ž"  
& ž "\$ %&& \$i . " ! %&fi ž ' ' &ž ž 4E@! \$  
D) f& fi & \$ . % ! ž " %4  
] / . % &fi % \$ %& \$ " fi & . % i . ° &  
" \$ % & " ! %&fi ž 4J & ž . % ' ž " % ) / ž &  
% &fi % / ( . . ž " ! ž " i . & " 4

) Hžž &! \$%#° \$~%žž

- T - ! ' ) ~ ž & ž ž ! ( . & . % ~ & \$ ž & . " H-  
\$ ° fi ž . " ! %&fi ž & ~ %& \$ " % ~ & " ! %&fi ž E  
f\$ & \$ f% & . " ° ž \$ %&4] / . % ~ & " ! ' i "  
! & . \$ f% . " ~ ž " i . " 4
- a\$ %& ž " / ! i " & . \$ i . ( ž & %& \$ i .  
" ! %&fi ž ' ' &ž ž 4E@! \$ D ' ž &fi & . % ~ &  
& . \$fi ) / . i t ž " . & \$fi \$ž f\$ \$% \$ fi  
& . %& \$ " " ! %&fi ž 4
- ] / . % &fi " \$ ° . " ' \$ f% fi & \$ \$ " & " ~ %  
% ! ž " % - ! ' \$ i . ~ % & . %& \$ i . " ! %&fi ž  
' ' &ž ž 4



G\$".&Ł/Ź.ž# %žŹ 443  
 Q,%#ž#Ź'ı%Ź~ 443  
 Ź%#ž#Ź'ı%Ź~ 440  
 ı"!Ł'Ź~ ~&Ł\$ 446  
 . Ź° \$ı/Ł'Ł ( / " # \$ 4@3

Ź/ı%\$ ž° ( Ź/° \$ı/Ł'Ł ( / " # \$



] / f b " \$ & \$ B i ~ z ' ~ t " % \$ f i . % H  
 Z ! " f % z " ~ H % & z " ~ \$ " z " ! " 8 i z t  
 # f i z z & ! - ! ' \$ ( / f i t ~ ( f i t ~ & &  
 & z ! " ~ f i ~ 8 i z ! ~ & b " \$ & \$ B  
 i ~ z ' ~ t 4 \* ! ' z & 8 % ° f i f i f i \$ z ~ % \$  
 " ! % f i t 4 a t ~ % z ! & & ~ - ! ' \$ ( / f i t z ~ -  
 z ! & ~ # f i " ~ ) f & ~ H ~ & \$ %  
 ~ % \$ f i ~ 4 ] / f b t b ~ " ~ f i % & % ~ & 8  
 \$ t & ~ % & z ~ z " ~ z ~ 8 i z % 4

M ~ & f i ! \$ ~ 8 i z ! z # ~ f i f j "  
 % ° f i f i & ) ! \$ % ! " @ ~ " ~ i . C G > 4

Q, % # Z # V | % Z ~

\* " Z " # t z z % \$

V ! \$ \$ ~ % z % ~ % ~ & E i \$ \$ ~ % & V z /  
 \$ ! z z z ~ % & ~ & - ! " \$ ( ) f & & f i n i / 8  
 % f & / " ! z ( z " \$ i & ~ - & z 4 t % z  
 " ! ' z & f i e ! " \$ 8 i z ! ~ & / ~ " t z " % ( ~ f j %  
 " ~ & t i t \$ # f z z z & z " % t & z ! " % "  
 ! f i n i ~ 8 i z % 4

N z % \$ z z ~ # / z ~ ~ # z ~

) z z ' # \$ z z % \$ + t ~ % # t z z ( ~ ~ t  
 ^ ) f & / & / ~ " t z " % & % z z z & f i t ! )  
 ~ z f i ! ' z & f i % f i ) / f i / & ~ f i " \$ i % & z  
 & ! " " ! % & % f i ! ~ & \$ ~ ~ \$ z & ! ' z & 8  
 ) / \$ & ( / f i t f i \$ i f i & \$ 4 ] / f % \$ ( z & 8  
 t f \$ & ! z ! z f i 8 ~ f i 4 0 / z ' % & i  
 % z z z & f i t f i n i / 8 f & ~ " i ! ~ & \$ ~ f i z ! &  
 f i & % ) f i t ~ z " ~ % \$ / ~ ~ % z ! \$ ~ t 4  
 Y ~ ( & / ~ " t z " % ! z ( & ~ ~ & # ~ f i f j "  
 % ° f i f i & ) ! \$ % ! " ~ % ! % & & ! \$ ~ \$ %  
 " ! % f i t ~ " ! \$ ~ \$ f i f i f i & % ! ' z & f i % 4

) z z ' # \$ z z % \$ + t ~ % # t z z ( ~ ~ t  
 % # # % & # z z ~  
 Y ~ ( & / ~ " t z " % ! z ( & ~ ~ & # ~ f i f j "  
 ~ % z z z & f i t ! ) 8 ~ z / ~ " t z " % &  
 # ~ f i f j " % ° f i f i & ) ! \$ % ! " ~ % ! z z ~ %  
 " ! % f i t ~ ~ & \$ \$ % & i & ! \$ ~ \$ i ~ f i 4

Y ~ % Z ~ % " ~ , % # Z # V | % Z ~

Y ~ % Z ~ z ! % z z \$  
 U & \$ f i f i n i / 8 i ~ ~ z ~ % & % & i @  
 & ~ f i n i / & % f & /  
 & ! z ~ f i ~ 8 i z % f & / i " ~ i . 7 7 C >  
 & ! z 8 ! ~ \$ ~ ! z " ~ & \$ i " ~ i . C C G >

Z / i % \$ ( / % i  
 \ ! " # % z z

" ~ ~ ~ z z " % & z ~ f i t z " %  
 " \$ M i i / & ~ z " % & z ~ f i t z " %  
 ' a ~ \$ f i t z " % f i f i z % " t & ~ z "  
 f i f i % & z z & t % & \$ f i n i / 8 i  
 f i " J ' & z ~ & f i / ~ " t z " z ! " E  
 " ! z & H ~ ~ - & f i n i / & % z % \$  
 f i t \_ ! ) 8 ~ z 5 / f i / 8 ~ z / ~ " t z " %  
 O ! M j ~ \$ ! i t z "  
 " t V ! t z " i i z t ( / f i t % ) f & ~ \$ z & ! i  
 t z " %  
 T - ! / ~ \$ ) ~ \$ f i t & z ) / z ~ - ! ' t ~ ( &  
 ( / f i t E & f i n i / & z ~ - % & f i % ) f & / " ! z 4  
 ~ ] ' \$ & f i n i / & % f & / & ~ 4  
 ] / ~ & \$ f i f i n i / 8 i | . " ~ & & ~ ~ \$ f i t 5  
 % & z ~ f i t z " % & f & / % d ~ ~ ' & z ~ & f i t - f i  
 - ! ' @

\$ z z ( & ~ z ~ \$ & - \$ z & f i z f i z i z ! ~ t  
 ! " z & ~ \$ f i % ! ! \$ ) f & & ~ z ~ \$ & -  
 f i " ! % & z z 3 4

F&%t % | " ° 7t ! ! z "

FINN\*

O / z & , hui / & % fē / f % % & E & , H ! ) 8  
 z / " f z " % z " - z ! & , % fē / " ! z  
 " & z " fē H - f i & , \$ f % ! E % ! ) ! \$ ! & \$  
 " % % ! " ! \$ ( f 9 f fē " , & & ) , z & , \$  
 " ! z " fē z % % / " % % \$ - 4 / , \$ f % \$ 9 % ! " z  
 " " f i , z & 4

z % / % z " fē z % & z & , hui / & % fē / &  
 7 4

] / , " & z " fē / " f z " " & \$ f 9 z t - z  
 " f i 4 / , " \$ ( , \$ f % \$ % ! z % f i , " ! \$ & , ( / f i t , B %  
 hui / fē , " & H fē , % 4

" f 9 & , " ( ! \$ " hui / & % fē / % fē f i 4 / ,  
 hui / & % fē , f % " & z " fē H - % ! , " & " °  
 " " \$ f i , & & , " f i / & , % 9 ! & , " z " f j z &  
 hui / & , " fē z @ ! ! \$ ( f 9 f fē " , & ) , z & , \$  
 " ! z " fē z % % / " % ! E % ! ) ! \$ % \$ - @  
 " z " fē , - f i " ! % fē z 4 f i & , f i z fē z ! ! " 7 &  
 & , " " \$ f i , f z " % \$ % fē / " ! z ! \$ ! " °  
 " & z " fē H - " , z " f i , ! z & , " f i / & , % %  
 ! " & , " z " f j z & hui / & 4

O fē & , z i f i , \$ z z f i , fē i - ! / " ( ,  
 " fē " & " & , " - fē , \$ z z f i , f z " %  
 " z " fē z ( f i & , ! z 8 ! " \$ " ! z " " & fē &  
 " - fē , \$ z z f i , f z " % \$ & , H ! ) 8 , z  
 / " f z " % z " " " \$ f i , f z " % \$ % fē / " °  
 ! z ! \$ ! " " & z " fē H - " , z " f i , ! z &  
 " f i / & , % 9 ! & , " z " f j z & hui / & 4

X z \$ ( / % ! z z & % t % | " ° 7 t ! !  
 t z " = & z & , hui / & % fē / & " 4

\ Z t , z # ) z " =

] / , " - fē , \$ z z f i , f z " % z " \$ ( , &  
 ( f 9 f fē ! - ! " \$ ( / f i t , " " \$ f i , & , " - 4 / ,  
 " - fē , \$ z z f i , f z " % z " fē z f 9 \$ # fē " -  
 f ) f i \* z " 4 1 & " z z ! & & , \$ ! \$ ,  
 " , " fē " & " 4

O / z & , z i f i , f 9 \$ z z f i , z z " & , ( / f i t , f 9  
 % & fē z " \$ fē i - ! " z ! ( , & , % ! , " & \$ ! ( , \$ \$ z  
 " " \$ ( , " ! % fē z & [ E & , " - fē , \$ z z f i ,  
 f z " % H ! ) 8 , z / " f z " % ! ! ! " & " & \$  
 & \$ , z f i " & % 4

O / z & , z i f i , f 9 \$ z z f i , E & , ( / f i t , f 9  
 % & fē z " \$ " z " fē / hui / " z " f j z & hui / & fē i - ! "

& z & , hui / & % fē / & ' E - ! " & z ! z &  
 " - fē , \$ z z f i , f z " % z " " " \$ f i , f z " % 4  
 T & , z i f i , f 9 \$ z z f i , z z " - ! " & z & , hui / &  
 % fē / & 7 E & , z z " z " t % fē z % & 7 ,  
 " \$ , " , z , ! ( , \$ & , " - fē , \$ z z f i , f z " % 4  
 G Y F z z t =

] / , " - fē , \$ z z f i , f z " % z " \$ ( , &  
 ( f 9 f fē ! - ! " \$ ( / f i t , " " \$ f i , & , " - 4 / !  
 & f 9 & , " - fē , \$ z z f i , f z " % z " fē z z " % &  
 " , % fē / " ! z " % f i , & ! z 8 ! " \$ " ! z " " & \$  
 | " " , C C G - 4

T & , z i f i , f 9 \$ z z f i , z z " - ! " & z & , hui / &  
 % fē / & ' ! \$ 7 E & , z z " z " t % fē z % & 7 ,  
 & 7 , " \$ , " , z , ! ( , \$ & , " - fē , \$ z z f i ,  
 f z " % 4

Zz ( 5 " t | " ° 7 t ! ! \$

FINN\*

O / z & , hui / & % fē / f % % & E & , H ! ) 8  
 z / " f z " % z " - z ! & , % fē / " ! z  
 " & z " fē H - f i & , \$ f % ! E % ! ) ! \$ ! & \$  
 " % % ! " ! \$ ( f 9 f fē " , & & ) , z & , \$  
 " ! z " fē z % % / " % % \$ - 4 / , \$ f % \$ 9 % ! " z  
 " " f i , z & 4

z % / % z " fē z % & z & , hui / & % fē / &  
 7 4

U ( z f i & , hui / & % z % \$ " ! , % z ! & , & " & & " &  
 fē f 9 " " \$ E & , " " \$ f i , f z " % z " H ! ) 8 , z  
 / " f z " % % fē / ! z ) / z & , f i z fē z f 9  
 % fē / " ! z " z & , hui / & % fē / f 9 % & & & ,  
 7 " ! % fē z 4 / f 9 f % " " \$ f i , f z " % " t  
 " z " fē z f i & , ( , z 8 ! " \$ f i " z " " ! 4

X z \$ ( / % ! z z % " z ( 5 " t | " ° 7 t ! ! \$ =  
 & z & , " z " fē , - f i & , f i z fē z ! ! " 7 &  
 " ! % fē z @ ! % & \$ & & , z i f i , 4

] ' z & , hui / & % fē / & 7 4  
 ] / , 1 \$ , z 7 f i " f i " & \$ f z " f i & ,  
 f i % fē z z , z & " f % z hui / & % " 4

P # z % z " 7 t ! ! \$  
 z " ! z " fē z % ) / , \$ ( f 9 f fē f 9 " ! \$ " " &  
 " ! E % ! ) ! \$ \$ f i E & , " ! f z " % z " \$ ( ,  
 ( f 9 f fē " % ) H " % z " 7 f i , fē , % f i \$ ! \$ ! & , \$  
 \$ " " % \$ & % , - ! " 4 / , " z " ! " \$ & "  
 & 1 , & ( \$ ) fē & , " " \$ f i , f z " % \$ & 1 , & , \$

) XZ \$( /%1 zZ % " # z Z ~ 7 t ! \$ = & \$ %  
/ ~ " f Z " % 4

- XZ \$( /%1 zZ % " # z Z ~ 7 t ! \$ = & \$ %  
& . ^ Z ~ \$ % , - f z & , n i z f e i z ! ! " 7 & " ! % e i z  
@ ! \$ % & \$ % , . z i f z , 4

- ] ' \$ % & , f n i / & % ) f z / & 7 ! \$ " 4

- a \$ % % & , ! ' & z 4  
] / . , \$ , z t f z " f i & \$ f z " f z & ,  
f z % e z z , z & ' ! % & \$ f n i / & % " 4

- XZ \$( /%1 z , % " # z Z ~ 7 t ! \$ = " \$ % %  
& , ! ' & z 4  
] / . , \$ , z t f z " f i & \$ f z " f z & ,  
f z % e z z , z & ' ! % & \$ ! , ! % ' & 4

b z t - ( / f i t , % ) f z \$ z & ! ! f z " % / ( , & ,  
! ! f z " % " z e i z 4

l " # z ~ 7 t !

] / . \$ ~ \$ ! ! f z " f z " \$ ( , % ( f n i f n i ! ~ ! ' \$  
( / f i t , ! \$ % , e s ~ f i / f z f z & , ( z & ~  
& f i t ! ! 4 a t , % & t , z ! & ! ' & , ! ' z e s 8  
% , " f i f \$ ! ' f e i z % ! \$ % , ! % ! ' \$ ~ \$ ! !  
f z " % 4

- XZ \$( /%1 zZ % " # # z Z ~ 7 t ! \$ = & \$ % & ,  
^ Z ~ \$ % , - f z & , n i z f e i z ! ! " 7 & " ! % e i z @  
! \$ % & \$ % , . z i f z , 4

- ] ' \$ % & , f n i / & % ) f z / & 7 ! \$ " 4

- a \$ % % & , ! ' & z 4  
] / . - # ! ! f z " f i & \$ f z " f z & ,  
f z % e z z , z & ' ! % & \$ f n i / & % " 4

- XZ \$( /%1 z , % " # # z Z ~ 7 t ! \$ = " \$ % % & ,  
! ' & z 4  
] / . - # ! ! f z " f i & \$ f z " f z & ,  
f z % e z z , z & ' ! % & \$ ! , ! % ' & 4

[ # f i Z ~ 7 t ! \$

- T & , ~ & \$ / ~ % , . z , . % e i t -  
" f % / ~ \$ , " E & , " ~ \$ f i t f z " % ! \$ % e z z f z i  
f z " % \$ " & z ~ e i t - % ) f z / , " ! ~ &  
, z ~ t , & , z , & z i f z , % & \$ 4 J ) - % " \$  
- ! ' \$ ( / f i t , % , t - z z " % ~ f i f j z & - f i z  
~ ~ ! \$ f i t & t , ! ! % e z z ~ \$ % 4 J ( ! f i &  
" ! z e i ! ! ' % ! % ! ~ & , " ~ \$ f i t f z " %  
! \$ % ( \$ , ! / ! \$ 4 T " ! % e i t , E % ) f z / ! z &  
\$ f n i / & \$ % , " t , & % e z z f z i f z " 4

- XZ \$( /%1 z Z = & \$ % & , f n i / & % ) f z / &  
' 4

[ , " z ~ f z i ! z & , # f i Z , z & t ( , E & ,  
! \$ , z f z " f i & \$ f z " ! \$ % , % ! ,  
f n i Z f z ~ e i z f z & , f z % e z z , z & ' ! % & \$ f n i / &  
' " 4

Y % Z ~ / Z ~ 7 t ! \$

^ ) f z / f z i ! z & , % e z z f z i f z " % , z % \$ % & ,  
! \$ % ! z ~ f z i , % e i , ! ~ & , ( / f i t , f %  
f n i Z f z ~ & " 4

- XZ \$( /%1 z Z % " \$ % Z ~ / Z ~ 7 t ! \$ = & ,  
^ Z ~ \$ % , - f z & , f z & , n i z f e i z ! ! " 7 ! \$ f z f z  
f z " ! % e i z 3 4

- ] ' \$ % & , f n i / & % ) f z / & " H , ~ e z z ~ % e i ,  
! ~ & , ( / f i t , > ! \$ \$ ! f n i / e z z ~ % e i , ! ~  
& , ( / f i t , > 4

) z t ~ / Z % e z z \$( /%1

X & # Z \$ Z ~ t

- Y f n i / 8 , ~ Z / , ~ " f z " %

- ] ' \$ % e i z ~ E f n i / &

2 Y f n i / 8 , ~ Z " % , \$

1 ] ' \$ % e i z ~ H E , &

- XZ / Z / % " # " , t = " \$ % % & , " ! z ~ f z ~ e i z  
% ) f z / ~ f j t - & & , " \$ % % \$ " ! f z & f z & ,  
" f z ~ e i z ! ~ \$ ) " ! \$ 1 4

] / . ! \$ % ! z ~ f z i & \$ % e i z ~ t ~ % , % & \$ ,  
& z , % 4

- XZ / Z / % = " \$ % % & , " ! z ~ f z ~ e i z % ) f z /  
, - ! z ~ & , " \$ % % \$ " ! f z & f z & , " f z ~ e i z  
! ~ \$ ) " ! \$ 1 4

S / 15 " t | " ° t ! ! \$

- Xz \$( /% | žž % " | / 15 " t | " ° t ! ! \$ = & \$ & . ^ ž ~ \$ X , - fā & , fīž fāž ! ! ° t & " ! % fāž @ ! \$ % & \$ & , žī fā , 4
- ] ' \$ & , fī / & % fā / & t ! \$ " 4
- a \$ % & , " ! ž " fā " fāž % fā / " - ! ž " & , " \$ % & \$ " ! fā & fā & , " fā " fāž ! " ~ \$ ) " 4
- t & , " ! % fāž E & , / fī / 8 , ~ ž / " - ! ž " % \$ ! ž - % fā / " ! ž ) / , ž fā % ~ \$ - ž " & , žī fā , fā \$ ž ž fā ! 4
- ] / , fī fā " fī " & \$ fī " fā & , fā % ž ž , ž & " fī % \$ fī / & % " ) / , ž & , / fī / 8 , ~ ž / " - ! ž " % \$ % fā / " ! ž 4
- Xz \$( /% | ž ž % " | / 15 " t | " ° t ! ! \$ = ž ž ! ( , & , " ! ž " fā " fāž % fā / " ° t & fāž ! \$ " ! " ! % fāž 4
- ] / , fī fā " fī " & \$ fī " fā & , fā % ž ž , ž & " fī % \$ ! ! , % ! & 4

- ] / , / / \$ ) ~ \$ fā ! fī ž " % " & ž ~ fā " H - % fā / ! ž fī @
- ~ ž " fā " fī % " " H - , " 4
- & , ( / fī , fā % ) , " ! ) ž \$ " fī - " \$ ž " % " " ! ! ( , \$ < 3 ž " / 1G6 t ž 5 / > ž " " ! ž , % & ~ / ! 84
- Xz \$( /% | žž % " | - # ( # ž / ž " t ! ! \$ = " \$ % & ' & ž " 4
- JH & \$ % fāž " fī % " % 4T - ! " ž ! ) % fā / ! ž ~ & \$ % fāž " fī % fā ! & , " ! ž " fā " fāž % fā / E ! ž - & & \$ % fāž " fī " ž ! ž & , " ! \$ % ! ž " fā ! % ! , ! & , ( / fī , ) fī " % 4
- Xz \$( /% | ž ž % " | - # ( # ž / ž " t ! ! \$ = " \$ % & ' & ž " 4
- T & , ( / fī , \$ & \$ % & ~ % " " ! ! ( , \$ 9 ž " / 176 t ž 5 / > ~ & \$ ~ " H " " fī " fāž ! ~ & , " \$ t , % & , / / \$ ) ~ \$ fā ! fī ž " % \$ " , " fā " & " " & ž ~ fā " H - 4
- ] / , / / \$ ) ~ \$ fā ! fī ž " % fā ! " , \$ & fī & , fīž fāž ž fā % fā / " ! " 4

S / 15 " t | t \$ ! #

- Xz \$( /% | žž % " | / 15 " t | " ° t ! ! \$ = & \$ & . ^ ž ~ \$ X , - fā & , fīž fāž ! ! ° t & " ! % fāž 4 ! \$ @ ! \$ % & \$ & , žī fā , 4
- a " H & , " ! ž " fā " fāž % fā / fā & , " fā " fāž ! " ~ \$ ) " 4

S " ° t ! ! t ž ž " \$ + \$ % t

- ] / , / , ~ " fī ž " % \$ " t , ž " " " & ž ~ fā " H - fī & : 0 fī ) fā ) % \$ " fī : " ž " fāž fā ! " , \$ & " fī , & ž % / fī & , fī / & % \$ ! ž - ž " & , žī fā , fā \$ ž ž fā ! " " ! , 7C6 > 40 / , ž - ! % fā / ! " & , fīž fāž E & , " ! & ž ~ fā " / , " fī ž " " t , ž fā ! % % ž fā % & ž " " ! ž fā ! fā \$ % ž " , " \$ ž 64

S - # ( # ž / ž " t ! ! \$



F " % " t " | % & ž " % ž ž



] / . ~ 80. hui / & " z ~ 80 z f9 ~ % & Z & ~ &  
 Z ! ( . % & / . ~ " f Z " % ~ ! \$ f i & &  
 % & \$ f i Z ! ( . Z . z & ! ~ & . \$ z & ) / . % 4 z  
 & f9 ) ~ - E \$ t ( ~ z & \$ ~ % \$ z ~ f i m Z f i ~ & "  
 ) / m " \$ f i 4 ] / f9 ! ! ) % ! ' & \$ ~ ! z f i  
 " . . % 8 f i z % ~ - f9 % z ~ z z f i ~ f9 4  
 F % " = ) / . z & . hui / & " \$ % f i / . " ! z 4

) z # z " # z ~ z ~ | % & z ~ % z z



] / . ! \$ . \$ f i hui / & " z ~ 80 z f i " \$ ( . % &  
 m Z f i ~ 80 z ! ~ & \$ ~ ! ( . \$ ) f i ~ z i t f i  
 & " f i ~ 80 z ! ~ \$ & \$ z f i E . z ~ f i i . & \$ \$  
 ( f9 f i f i f i 80 / & . z ~ % E ! \$ . z ~ f i 4 ] /  
 " ! \$ . \$ f i hui / & " z ~ 80 z ~ z z i ~ . ~ 80 & "  
 ) / . z & . ! ) 8 . z ~ / . ~ " f Z " % \$ % f i / . "  
 ! z 4  
 F % " =

f i - ! " ~ \$ " \$ f i ~ & % . . % . ! )  
 C 3 Z " / | < 6 t z 5 / > z ~ % f i / ! z & & \$ z  
 % m i z ~ ! \$ & \$ & . % & \$ f i ) / . t 4  
 f i - ! " ~ \$ " \$ f i ~ & % . . % . ! ) z  
 C 3 Z " / | < 6 t z 5 / > z ~ < 3 Z " / | < 6 t z 5 / >  
 z ~ & \$ & . % & \$ f i ) / . t 4

N z % " % " = f i - ! " ~ \$ " \$ f i ~ & % . . % . ! )  
 C 3 Z " / | < 6 t z 5 / > ! \$ % f i / ! ~ & & \$ z  
 % m i z ~ ! \$ & \$ & . % & \$ f i ) / . t & &  
 % 8 f i / 8 / . ~ " ! % 8 z 4

] / . ! \$ . \$ f i hui / & " z ~ 80 z z ~ - \$ z ~ f i f i \$  
 ~ % ! \$ & z E ' & f9 ' & z ~ 80 H - % f i / . " ! ~  
 ~ & \$ z ! z ! \$ & z & \$ . z f i & % 4

F ~ ! % " S / i ~ ~ | F \$ \$ % \$

~ . . FIN N ~  
 J ~ ~ 80 Y f i / . ~ z J % f9 & ! % z ! & \$ ~ ! z f i  
 \$ ~ ~ % \$ @  
 ) / ! / ( . z ! hui / & E . 4 4 " . % 8 f i z %  
 ) / ! / ( . " ! \$ f i hui / & E . 4 4 - f9 %  
 ) / ! % hui / & E f9 ! ! " E . E . 4 4 - ~ ~ \$ f i \$  
 z ( . \$ \$ \$ ~ ~ % E J ~ ~ 80 Y f i / . ~ z J % f9 &  
 z ~ ~ f i & \$ ~ ! z f i ! & \$ \$ ~ ~ % 8 & ~ &  
 / ( . hui / & E \$ z ~ - \$ ~ ! z f i & z & ! t & 4  
 z & f9 \$ % z f i \$ % 8 z ~ 80 z % & . ' & z ~ 80  
 / f i / 8 . z ~ / . ~ " f Z " ) m z ! & . . ~ 80 & "  
 ! \$ ~ 80 & " \$ i ~ \$ ! % 4 ] / \$ f9 \$ f i ! ~ z  
 ~ ~ f i z 8 4  
 J t ) ~ - % ~ \$ ~ H - ! % \$ . & 8 ~ f i ! z ~ 80 z %  
 ~ z ~ % f i / ! ~ & / f i / 8 . z ~ / . ~ " f Z " % f i  
 ! ! " z 4

Q ~ ~ z ' % & f9 ~ z ~ 80 z & % &  
 / . ~ " f Z " % & / ~ z i . . 8 . z ! ) . z ~ z ~  
 / f i / . ~ z ~ ' & z ~ 80 H - 4 ] / . % & z  
 \$ ~ ! z f i % ( / f i t % ) f i & \$ f i hui / & E z E f i \$  
 ~ " \$ ~ / f i t \$ z & ! " ! " % 8 " f i ~ 80 z ! \$  
 & ( f i i f i \$ z & ! - ! \$ ( / f i t E z z  
 " ! z % # z & - % ) f i / . % & / . ~ " f Z " % \$ z  
 / f i / . ~ z & ! ) . z 4

] / . % & z ~ ' & z ~ 80 H - ~ ~ ~ & % & ! ) 8  
 . z ~ / . ~ " f Z " \$ z i . . z ~ f i ! z &  
 " f9 z ~ & & ! & \$ ( / f i t 4 b z ~ &  
 % & z z ! H z i . \$ . & & z - ! & \$ ( / f i t % E  
 f i \$ ~ 80 & % & / f i / 8 . z ~ / . ~ " f Z " % 4  
 ] / . % & z ~ B d ~ 80 f i t % z % \$ f i ! ~ ~ & " / f i  
 & ) f i ~ % f i t z ~ \$ & ! ( . \$ . ~ " ! z 80  
 " ~ z t 4



P82.10-6920-31

XZ % = ~ & & J ~ " & Yfi / ~ Z J % & " z ~ & i z ' % & ! z 8 ' ! \$ ' ! z ' ' & \$ ! ' ' ' , CCG-4

J ' \$ & fhi / & % f & / & ' 4

a \$ % % & ' ! z ~ f i ~ & i z % f & / ' - ! z ~ & ' \$ % \$ ' ! f i & f i & ' f i ~ & i z ! ~ \$ \$ ) ~ ' ' ' , 77C-4

T f i & f i ~ \$ ~ z ~ & f h i / & % z % \$ ~ & ~ & % & ' ! ) 8 ~ z / ~ ' f z ~ % & ' f i ~ f i ~ & \$ f z ~ f i & , f i % & z ~ , z & ' i % & \$ f h i / & % ' 4

T - ! ' \$ ~ & f i ~ & % ' ~ ! ( , ~ " \$ . f i ~ & f - C ; z ~ / | < 3 t z 5 / > @

J / / ~ ' f z ~ \$ z i . f i % & ' & z ~ & f i - " . z ~ f i ! z & ' f i & z ~ ' . & ' . z & ( / f i ! ~ z ~ ! & \$ \$ ~ ' % \$ / 4

T - ! ' \$ ~ & f i ~ & % ' ~ ! ( , ~ " \$ . f i ~ & f - H 3 z ~ / | 3 3 t z 5 / > z ~ z ! ! & \$ \$ ~ ' % \$ / ( . . z ~ & & @

J / / f i / 8 ~ z / ~ ' f z ~ % \$ % f & / ' ! z ~ & z ~ & f i - 4 ] / f i f i ~ f i ~ & \$ f z ~ f i & , f i % & z ~ , z & ' i % & \$ ~ i % f h i / & % ' 4

T - ! ' \$ ~ & f i ~ & % ' ~ ! ( , ~ " \$ . f i ~ & f - H 6 z ~ / | < 3 t z 5 / > ! \$ ! & \$ \$ ~ ' % \$ / ( . . z ~ & & ' ! \$ & \$ ~ ' % \$ ~ ' # ~ & f - f i & @

J / / f i / 8 ~ z / ~ ' f z ~ % \$ % f & / ' ! z ~ & z ~ & f i - 4 ] / f i f i ~ f i ~ & \$ f z ~ f i & , f i % & z ~ , z & ' i % & \$ ! ! . % ! & 4 ] / .

f i ~ f i ~ & \$ f z ~ f i & , f i % & z ~ , z & ' i % & \$ % & - % ! z 4

X z ~ ' % % = z ! ( . & ' ! z ~ f i ~ & i z % f & / ~ ' t & f i & z ! z ~ ' ! ' % & z 4

J / . f i ~ f i ~ & \$ f z ~ f i & , f i % & z ~ , z & ' i % & \$ ! ! . % ! & 4

S ~ ° t t ! \$ z ~ ~ ° & z z % ~ / z \$ ~ "

J / / ~ ' f z ~ % z ~ - ! ! ' ' ! z & . f i % f i & \$ . f i / f i / ~ & ! % / . f i / ~ z f i f i & 4

^ f & / ! z & . f h i / & % z ~ " f i ! ! ~ 4

J / . t ( . ! ! ~ z ! f i & \$ ~ f i f i % . % " . z ~ f i ! z & . t z i & ! ~ & . f i ' \$ ~ - z ~ & ) ~ & \$ ~ ! z ~ f i & z % / ' z f i f i ~ z ~ & z ~ . \$ & \$ > 4

T & . t ( . ! ! ~ z ! f i & \$ ~ ! . % z ! & f i f i % @

Y ( . & / . ~ ' f z ~ % / . t . ~ ~ & # ~ f i f i ~ % . f i f i % ) ! \$ % ! " 4

1.2.3.4.5

\ ' # / ( z , 1.2.3.4.5

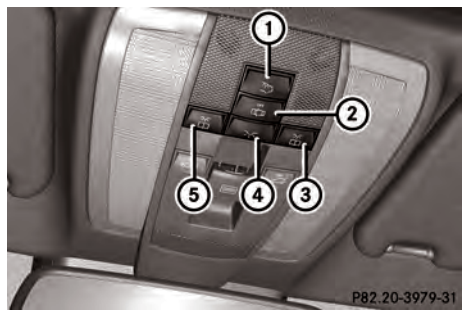

P82.20-3979-31

V \$ z & ! ( . \$ . ~ ! z & z ! ~ z !

^ f & / . % & \$ ~ f i & & f i f i / & i ! z 5 ! ~

/ ^ f & / . % & ' ~ & z ~ & f i & & f i \$ f h i / & i ! z & z ! z 5 ! ~

2 & ^ f & / . % & . f h i / & % z ~ \$ z & \$ ~ f i ! z ~ ! z 5 ! ~



! " # \$ % & ' ( ) \* + , - . / : ; < = > ? @ A B C D E F G H I J K L M N O P Q R S T U V W X Y Z [ \ ] ^ \_ ` { | } ~ ¡ ¢ £ ¤ ¥ ¦ § ¨ © ª « ¬ ® ¯ ° ± ² ³ ´ µ ¶ · ¸ ¹ º » ¼ ½ ¾ ¿

\ % ^ # ~ & £ \$

FINN  
Wf % z " f z " % \$ z f z " ! \$ z & % " ° & ~  
( / f i t % ~ & 4 Q ' z ' % & \$ ! \$ z ~ £ % \$  
& ~ & & % " z ~ & z " ! \$ \$ & ~ & H & z % 4  
Y ( , & / , " f z " % & z ! / , £ " \$ ! f \$ - 4

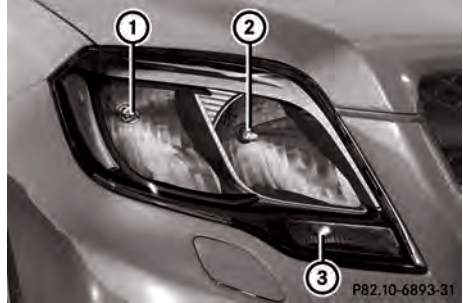

P82.10-6893-31

Y " H ! , z / , " f z " %  
~ \_ J ) 8 , z / , " f z " @ G 33 0  
Y f i l / 8 , z / , " f z " 5 " \$ f i l f z " 5  
% & z " f i l f z " @ 73 33 0 573 0  
2 J ' \$ % f i l z " f z " @ a O Q C < 0

J / , \$ ~ \$ " f % & \$ & z & \ , z i z " f %  
& ~ & - ! " ~ z z ! & \$ " f " , 4 M " f " ! z i - &  
" f % d f i l " " ~ 1 , 77 G - 4 Y ( , & " f % & ~ &  
- ! " ~ z z ! & \$ " f " - ! " \$ % f " / z i , " ~ &  
# ~ f i f i j " % , ° f i l f i l ! \$ % ! " 4

T - ! " \$ # f \$ ~ % f i l z " / z i f i l " f %  
° i z % l & # ~ f i f i j " % , ° f i l f i l ! \$ % ! " 4

[ ! z ! & & / & i f % & " ! z ) " f % f i l  
- ! " \$ ~ \$ / z " % 4 U ( z z f i l \$ ! z & z f i l & z  
~ z " \$ f i l & & i f % % \$ " z " \$ " °  
& % \$ f i l f i l ! ~ & " f % 4 J ) ~ - % % ~ f i l & z  
\$ , ° H & ! \$ ! z i - & / & " ° ! ~ & " f %  
) / , z f i l & H f i l , 4

b z i - ! % " f % ! ~ & " ° ! \$ \$ " & & " , 4  
T & , z ) " f % f i l " ! % z ! & f i l / & " E " i z % l &  
~ # ~ f i f i j " % , ° f i l f i l ! \$ % ! " 4

Wf % z " f z " % \$ z f z " ! \$ z & % " ° & ~  
( / f i t % ~ & 4 Q ' z ' % & \$ ! \$ z ~ £ % \$  
& ~ & & % " z ~ & z " ! \$ \$ & ~ & H & z % 4  
Y ( , & / , " f z " % & z ! / , £ " \$ ! f \$ - 4

\ ' # / ( = ! z ~ / z ~ ~ & £ \$ 2 ~ & £ % ! " \$  
Q ' ~ z z / z i , & , ! H ! ) f i l " f % 4 / , " f %  
& " , ~ z " , ! " z " f i l & , i , z " 4



P82.10-6894-31

R / f i l ( % ) f i l W B , z i z / , " f z " %  
~ \* ! \$ , \$ f i l f z " @ G 33 0

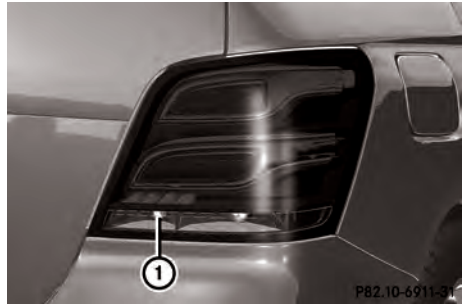

P82.10-6911-31

W " £ " f z " @ 79 0

) | ~ / ~ % " # Z % & \$

Zz( 5 " | " ° 7 | ! \$ E 4 ~ ~ Z  
| " ° 7 | ! \$

~ . FIN N \*

] / . % ' ' ' % \$ " \$ % \$ % " 4  
] / . - ~ ~ z . " ! " . ) / . z ' . f i 1 / ~ z i . " f i @  
& . - ~ \$ % & ! / &  
& . - / f & z ! f j & ) / . z ' . f i 1 \$ z ! ( . "  
& . - ~ \$ " \$ " " . "  
] / . \$ % 19 % \$ 9 k ! ~ f i f l \$ 4  
Q ' % ! ' ' ) . ~ \$ . - " \$ & % & z ~ z " ' t . z  
! ! ( . % ) / . z - ! ' ~ \$ / ~ z i f i 1 ~ ' ' ' 4 T  
z . . % % \$ E / ( . ' ' ' % / ~ z i . " ~ & # ~ f i f j "  
% . ~ f i f j & ) ! \$ % ! " 4

- ^) f&/! ~ & . f i i / & 4
- b " . z & / ! ! " 4
- ] ' \$ / ! ' % f i 1 ' ! ( . \$ ~ ' ! ' z & \$ B ! ' ° 7 ) f 9  
~ z " " " H f & ! ' & 4
- ] ' \$ ' ' ' ' ! ' z & \$ B ! ' ° 7 ) f 9 ~ z " " " H f & ! ' & 4
- E % \$ & . z . ) ' ' ' f i & ' ' ' / ! ' ' . \$ ' E  
" ' % f & ! ) z ~ z " % ' \$ f & f i " ' ' . 4
- J & / / ! ' % f i 1 ' ! ( . \$ ~ ~ z " & \$ f &  
' H ' ° 7 ) f 9 ' z & f & . z i ' . % 4

S / 1 5 " | " ° 7 | ! \$ A \$ % Z ~ / Z ~ 2  
! # / V Z ~ 7 | ! \$ E 4 ~ ~ Z | " ° 7 | ! \$

~ . FIN N \*

] / . % ' ' ' % \$ " \$ % \$ % " 4

] / . - ~ ~ z . " ! " . ) / . z ' . f i 1 / ~ z i . " f i @

& . - ~ \$ % & ! / &  
& . - / f & z ! f j & ) / . z ' . f i 1 \$ z ! ( . "  
& . - ~ \$ " \$ " " . "  
] / . \$ % 19 % \$ 9 k ! ~ f i f l \$ 4  
Q ' % ! ' ' ) . ~ \$ . - " \$ & % & z ~ z " ' t . z  
! ! ( . % ) / . z - ! ' ~ \$ / ~ z i f i 1 ~ ' ' ' 4 T  
z . . % % \$ E / ( . ' ' ' % / ~ z i . " ~ & # ~ f i f j "  
% . ~ f i f j & ) ! \$ % ! " 4

- ^) f&/! ~ & . f i i / & 4
- b " . z & / ! ! " 4
- ] ' \$ / ! ' % f i 1 ' ! ( . \$ ~ ' ! ' z & \$ B ! ' ° 7 ) f 9  
~ z " " " H f & ! ' & 4
- ] ' \$ ' ' ' ' ! ' z & \$ B ! ' ° 7 ) f 9 ~ z " " " H f & ! ' & 4
- E % \$ & . z . ) ' ' ' f i & ' ' ' / ! ' ' . \$ ' ~ z "  
& \$ f & ! ' ° 7 ) f 9 4
- J f i i z / ! ' % f i 1 ' ! ( . \$ ~ ~ z " & \$ f &  
' H ' ° 7 ) f 9 ' z & f & . z i ' . % 4

) z # z ~ # z ~ 7 | 1 % & z ~ % z E O S V z z z  
| " ° 7 | ! \$

~ . FIN N \*

] / . % ' ' ' % \$ " \$ % \$ % " 4  
] / . - ~ ~ z . " ! " . ) / . z ' . f i 1 / ~ z i . " f i @  
& . - ~ \$ % & ! / &  
& . - / f & z ! f j & ) / . z ' . f i 1 \$ z ! ( . "  
& . - ~ \$ " \$ " " . "  
] / . \$ % 19 % \$ 9 k ! ~ f i f l \$ 4  
Q ' % ! ' ' ) . ~ \$ . - " \$ & % & z ~ z " ' t . z  
! ! ( . % ) / . z - ! ' ~ \$ / ~ z i f i 1 ~ ' ' ' 4 T

ž . % \$ E / ( . ' ! ' % / ~ ž ! , ~ & # ~ f f f j ~  
% . f i f f f & ) ! \$ % ! " 4

+ \$ P ! & . ' ~ " E ! ' f . ( . \$ . & ž % ž ž ' ~ ž " " " H  
f & ! ' & f i ~ % \$ f i / & f i . 4  
- ] ~ E . & . ' ! ' ! ' & ' f . ( . \$ . & ž % ž ž ' ~ 4  
- E % \$ \$ & . ž . ) ' ! ' f i & f . ( . \$  
. & ž % ž ž ' ~ 4

- ^) f & / ! ~ & . f i f i / & / 4
- b " . ž & . / ! ! " 4
- ] ' \$ / ! ' % ž . ! ( . \$ ~ ' ! ' ž & \$ B ! ! " E ) f %  
~ ž " " " H f & ! ' & 4
- a ' % & . f . ( . \$ ! / ! f " . \$ ' ' " ) ~ \$ % ' ž & f i  
/ ! f " . \$ ' f % \$ f . % " 4
- a ' H ! ! & ' ! f / ! f " . \$ ' 4
- ] ~ E . & . ' ! ' ! ' & ' ~ ' ! f / ! f " . \$ ' 4
- E % \$ \$ & . ž . ) ' ! ' f i & ' ! f / ! f " . \$ ' 4
- E % \$ \$ / ! f " . \$ ' ~ \$ ž ~ ! ( . ~ ž " " \$ % & f  
' ž & f i f & ž i ! . %
- J f i f i / ! ' % ž . ! ( . \$ ~ ~ ž " & \$ f &  
' H ! E ) f % ' ž & f i f & ž i ! . %

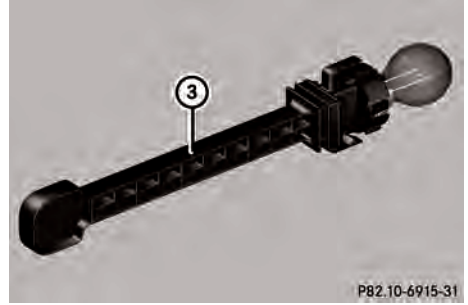

- M & % \$ & ( . \$ . & ž % ž ž ' ~ ! ) ž ~ \$ %  
l % . H f i i > ) f & i ' f i . \$ f i 2 4

) ! ž / ž ~ % " # # & E \$

\ ! " ž / ž ~ ž . " E \$ ž ~ % " \$ " % #  
! ž ~ E \$

Q ' ž ' % & ! . ž & . % f i . & f i " ~ ž . f i & .  
~ \$ ! ' ! ž " \$ ž . ž & . ! \$ - ! ' ~ ž / ~ ž i .  
& . ' ! ' f i & & . & f i i ž " %

X & # ž \$ / ž ž E

\_ ~ & ž ~ ž " % f i . & f i " ~ ž . i

- ^) f & / ! ~ & . f i f i / & / 4
- b " . ž & . / ! ! " 4
- ] ' \$ / ! ' % ž . ! ( . \$ ~ ' ! ' ž & \$ B ! ! " E ) f %  
~ ž " " " H f & ! ' & 4

Mի/Յ ՚ չ" %ճ, ՅՏՂ " ՚ չ, Է

- Xz չ! " Չ=& \$ \$ Է, ~% Է չ! ~ ? 6d Բձ & , " ԲՏՂ ՅՏՂ ! " & , ~ \$ \$ ) " չ" \$ Չ! ( , %ճ, ՅՏՂ " չ, Է " 4
- Xz Է չ \$ " = Բձ % \$ \$ %ճ, ՅՏՂ " ՚ չ, Է " չ" & \$ \$ Է, ~% Է չ! ~ ? 6d Բձ & , ! " " ! %ճ " ԲՏՂ ՅՏՂ & & , ~ \$ \$ ) 4

X ԱԷԷԷ !

- ^) ԲՏ / ! ~ & , Բմի / ՅՏՂ
- b" չ & , ~ \$ ! " ! Չ " ~ \$ \$ չ, չ &
- b" չ & , %ճ, ՅՏՂ " ՚ չ, Է ! " " ! , 77? > 4



- a' Ի ! " & ! չ չ, ° & \$ ~ 4
- ]' \$ չ, չ " , \$ Չ' & " ? 6d " ! ' չ & \$ \$ Ի ! " Է ) ԲՅՂ " չ " " Ի ! " & & , " Է / ! " , \$ 4

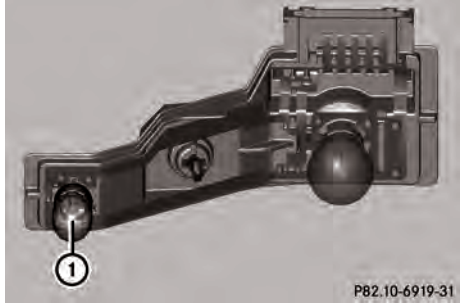

P82.10-6919-31

- Q ' Բձ ! Է Է ! ① = \$ Չ ! ( , & , " Է " \$ Չ " Է / ! " , \$ 4
- Է % \$ & & , չ ) " Է " Բձ & & , " Է / ! " , \$ 4
- M) ՅՏ % & Ի " Է / ! " , \$ 4
- ]' \$ չ, չ " , \$ Չ' & ? 6d " Ի ! " Է ) ԲՅՂ
- Է % \$ & & , ! չ չ, ° & \$ 4
- \* Ի ! % & , %ճ, ՅՏՂ " ՚ չ, Է ! " " ! , 77? > 4

∩° \$! /' Է ( Լ " # \$

Y( /% Է ∩° % " ( ∩° \$! /' Է ( Լ " # \$ չ Չ 2 չ ,

- [ ! չ ! & ! " , \$ & & , ) Բձ " % ԲԻ ! " ) Բ, \$ % ) / չ & & , ) Բձ " % ԲԻ ! " ԲՅՂ \$ Է % & ԲՅՂ ! " Է " չ , Է , & ) Բ, \$ Է " , % Ի ! \$ ! ( , \$ Է " % & & ~ % ! Ի , ° & " ! չ & , ) Բձ " % ԲԻ ! " ~ չ % \$ & / & , Է ! % ( ԲԻ ) ԲԻ Բձ ! & Է , % Է " , ) / չ & , ) Բձ " % ԲԻ ! " ԲՅՂ \$ 4
- Է & , ) Բձ " % ԲԻ ! " ) Բ, \$ % , ( , % Չ , ~ \$ % Է չ & , ) Բձ " % ԲԻ ! " ~ & \$ & , ( / ԲԻ , / % " , չ ) ~ % " Բձ չ " ' & Չ & Ի " \$ ) ~ % Է ) , ! \$ ! & , \$ \$ %ճ , % Չ - , & , \$ ~ % չ ! \$ & ԲՅՂ \* Է , չ & , ) Բձ " % ԲԻ ! " % Բձ ! ) ~ % , \$ Է " ԲԻ ~ & \$ ) ~ % Բձ ! & , ( / ԲԻ , Բձ չ " ' & Չ & Ի " ~ \$ ) ~ % 4

Y( /%1/Ń~ %" # # ( /Ń~ ž( ( A " #žž2 ž..

\*! Ž' ȷ~ ȷž ȷ ȷ/

° i O ȷ" % ȷj" ) ȷ, \$! ~

~ ȷ & \$ȷ ȷȷ ž & ) ȷ, E! ) G

~ ȷ & \$ȷ ȷȷ ž & ) ȷ, E/ ȷi/

ȷi ) \*! ž & !' % ) ȷ, E% )

ȷi # \*! ž & !' % ) ȷ, E~ % &

O , ^ȷi ȷ, ) ȷ, 5~ ]! ) ȷ, & .

) ȷ" % ȷj" ' ȷȷi ) ~ % , \$' ȷi

~ ^ ) ȷ/ ! ž & , ȷi ž ȷȷi ž 4

~ ]' \$ & , °! ž' ȷ~ ȷž ȷ ȷ/ & & ,

°! \$ % ! ž' ȷi " ! % ȷȷi ž 4

~ R/ ȷi % ) ȷ, ~ \$ ȷi % ž % \$ ȷi & .

) ȷ" % ȷj" , °! ž' % ȷȷi ȷi " \$ ) , ~ & , \$

°! ž' ȷȷi ž % & & , ) ȷi " % ȷj" ) ȷ, \$ % ž' - ,

~ & ( & " ȷi " ( , \$ % ž & - 4 ) / ȷ! ' ! ' ȷ, ž

~ ž' ȷ, & , ) ȷi " % ȷj" ) ȷ, \$' ȷ, % & \$

% \$ & / & , ) ȷi " % ȷj" 4

V! \$ & ȷ % \$ ~ % ž E- !' % ! ' !' ~ ) ~ - % ) ȷ/

! ~ & , ) ȷi " % ȷj" ) ȷ, \$ % ȷi " \$ ) , ~ & , \$ 4

ȷ & , ) ȷ, \$' ȷ, % ~ \$ ) ! \$ E & , ) ȷi " % ȷj" )

) ȷi ž ! ! ž i , \$ , ) ȷ, " " \$ " \$ - 4 ] / ȷ! ' ! ' ȷ

" \$ ( ž & - !' \$ ž !' % \$ ȷi & , & ~ ȷi

°! ž' ȷȷi ž % 4 M " !' , & , ) ȷ, \$' ȷ, % & ȷ, ~

- , \$ ȷi , ~ H- ȷi % \$ ž i , ~ ž' ~ H 4

\*! Ž' ȷ~ ȷž ȷ ȷ/

~ ^ ) ȷ/

~ ž ]! ) ȷ, ) ȷ, ) ~ % , \$' ȷi

~ / ]! % ȷ/ ! ž ȷ & \$ȷ ȷȷ ž & ) ȷi ȷi

ȷi 3 ]! % ȷ/ ! ~ ȷ & \$ȷ ȷȷ ž & ) ȷi ȷi

ȷi ž ]! ) ȷ, ) ȷ, ) ~ % , \$' ȷi

~ ]' \$ & , ^ ž' \$ & - & " ! % ȷȷi ž 4 ! \$ @ ȷi & ,

ȷi ž ȷȷi ž ! " ȷ 4

~ ]' \$ % ȷ/ ~ ! ž & , °! ž' ȷ~ ȷž ȷ ȷ/

& & , °! \$ % ! ž' ȷi " ! % ȷȷi ž 4

O / , ž & , \$ ~ \$ ) ȷi ! ) ȷ, \$ ȷi % ȷ/ , °! ž E

& , ȷi ! ž' " " , ~ % ȷi & , ȷi % & ž , ž & !' % & \$ 4

I " ! ȷ : / Ń ~ % " ( A " # ~ ȷ ~ \$

A ! ž # % ž % \$ , ~ % ž ž % \$

~ . FIN N \*

ȷ & , ) ȷi " % ȷj" ) ȷ, \$ % , ȷi ȷ ž ! ( , ) / ȷi

- !' ~ \$ / ~ ž i ȷi & , ) ȷ, \$' ȷ, % E- !' !' ȷ

~ & " " , ~ - & , ) ȷ, \$ ~ \$ 4 ] / , \$ ȷi % ȷi

! ~ ȷi ȷi \$ 4

J ] ~ - % ) ȷ/ ! ~ & , ) ȷi " % ȷj" ) ȷ, \$ ~ ž

ȷi ž ȷȷi ž , ! \$ / ~ ž i ȷi & , ) ȷ, \$' ȷ, % 4

~ S , ( , \$ ! , ž & , / ! ! " 5 & ȷi ~ & ȷi ~ ) ȷ, \$

~ \$ / ~ % , ž' !' ȷ, ~ ) ~ - \$ ž & ,

) ȷi " % ȷj" 5 \$ ~ \$ ) ȷi " ! ) 4

G M ȷi % ž % \$ % & ! ) % ž % ȷȷi ȷ 4

; M ȷi % ž % \$ % & / ȷi / % ž % ȷȷi ȷ 4

# Ź \$! / ȷ ( A " # ȷ "\$

S. ( \$! ȷ " ) ȷ "% fjt " ) ȷ \$ ȷ " ) ȷ ! ' & " ) ȷ \$ ȷ " . " " ȷ ! ȷ & & . ) ȷ "% fjt " 5 \$ ȷ ) ȷ " ! ) 4

Y! ȷ " & . ) ȷ "% fjt " ) ȷ \$ ȷ " ( ȷ ȷ - ) / . ȷ - ! ' / ȷ ȷ & . ) ȷ \$ ȷ " . 4T - ! ' \$ ȷ " % & . ) ȷ \$ ȷ " ) ȷ ! ' & " ) ȷ \$ ȷ " . " ȷ " ȷ & " H% ȷ & & . ) ȷ "% fjt " 5 \$ ȷ ) ȷ " ! ) E& . ) ȷ "% fjt " 5 \$ ȷ ) ȷ " ! ) ȷ " - . " ȷ " ȷ . " - & . ! \$ . ! ' & . ȷ " " & 4

i . \$ . " % & ȷ / \$ . ! ȷ ȷ ȷ " % & " & - ! ' / ( & . ) ȷ \$ ȷ " . % / ȷ ȷ . " & " # " fjt " % . " fjt " ) ! \$ % ! " 4

] ! " ( ! ȷ " ȷ " ȷ ȷ ȷ ȷ & . ) ȷ \$ ȷ " . % ȷ ȷ ȷ . % \$ & " & - ! ' & " / ! ȷ - & . ) ȷ \$ ȷ " ! " & . ) ȷ \$ 4

## ) ȷ ȷ / ȷ " % " ( Ź \$! / ȷ ( A " # ȷ " "\$

\_ ȷ / ȷ " % " ( A " # ȷ " "\$ % " " # % ȷ ! ȷ \$ % & ȷ

W ! \$ . / ȷ ȷ ȷ ȷ & . ) ȷ \$ ȷ " . % & ȷ ) " - % % & & . ) ȷ \$ ȷ " % & " ( \$ ȷ ȷ " ! " % & ȷ " ȷ ȷ ȷ & . " ! ȷ ȷ ȷ ȷ % ȷ & / 4 / . \$ ȷ % ! & . \$ ȷ % " \$ ȷ ! " " ȷ ȷ ȷ ȷ ȷ ȷ & . / ! ! " 4

## M / ȷ ( / % ȷ & % ROLZOYY 5 \

- ] ' \$ & . ^ ȷ " \$ ȷ - & " ! % & ȷ 4 ! \$ @ ȷ & . ȷ ȷ ȷ ȷ ȷ ! " ȷ 4
- ^ . & & . ) ȷ "% fjt " ) ȷ \$ % & " ! % & ȷ ) 4
- O / . ȷ & . ) ȷ \$ ȷ " % / ( . \$ ȷ " / . " ( . \$ ȷ ȷ " ! % & ȷ ȷ E & \$ & . ^ ȷ " \$ ȷ - & " ! % & ȷ 3 " ȷ " \$ ȷ ! ( . ȷ \$ ȷ & . ȷ ȷ ȷ ȷ ȷ ȷ ! " ȷ 4

## M / ȷ ( / % ROLZOYY 5 \

- ^ ) ȷ / ! " & . ȷ ȷ ȷ ȷ 4
- M ȷ ! ( . - ! ' \$ ! ! & \$ ȷ & . " \$ ȷ . " " ȷ 4
- ^ . & & . ) ȷ "% fjt " ) ȷ \$ % & " ! % & ȷ ) 4
- a \$ % & . ^ & \$ ȷ ^ & " " & ȷ \$ " . " & " ȷ ȷ & . ) ȷ "% fjt " ) ȷ \$ % & \$ 4
- O / . ȷ & . ) ȷ \$ ȷ " % / ( . \$ ȷ " / . " ( . \$ ȷ ȷ " ! % & ȷ ȷ E " \$ % & . ^ & \$ ȷ ^ & " " & ȷ 4

I " ȷ ȷ / ȷ " % " ( A " # ȷ " "\$ V ! " & . ) ȷ \$ ȷ " ȷ " - \$ ȷ & . ) ȷ "% fjt " ' ȷ & ȷ ȷ ȷ ȷ . %

^ . & & . ) ȷ \$ ȷ " . " & ȷ / & " ȷ ȷ ȷ . % & . ) ȷ \$ ȷ " 4

M ȷ ! ( . & . ) ȷ \$ ȷ " . " \$ ȷ & . \$ & ȷ ȷ ȷ " ȷ ȷ ȷ & . ) ȷ \$ ȷ " ȷ & . " ȷ & ȷ ȷ ! " & . " \$ ) 4

ȷ \$ % & ȷ ȷ " % " ( A " # ȷ " "\$ a ' % & . ȷ . ) ȷ \$ ȷ " . ! ȷ & & . \$ & ȷ ȷ ȷ " ȷ ȷ ȷ & . ) ȷ \$ ȷ " ȷ & . ! " " ! % & . " ȷ & ȷ & & . " \$ ) 4

i " ȷ . % \$ & " & & . ) ȷ \$ ȷ " . % ȷ . % " H - ! ȷ & & . \$ & ȷ ȷ ȷ " ȷ ȷ ȷ & . ) ȷ \$ ȷ " 4

] ' \$ & . ) ȷ \$ ȷ " . " \$ H . ȷ & & . ) ȷ \$ ȷ " 4

V ! " & . ) ȷ \$ ȷ " " ȷ ! ȷ & & . ) ȷ "% fjt " 4

## I " ȷ ȷ / ȷ " % " # ( / ȷ ȷ ( A " # ȷ " "

I " ȷ ȷ / ȷ " % " ( A " # ȷ " "\$

- Mž!(. & ^Z ~ \$X - \$ Ž & fižfiž  
H! °L4
- V!l") fl, \$~ž ~ ~) ~ - \$ Ž & \$ ~ \$  
) fi"! ) ' žfi fi ži ~ i, %4
- a! %fiž) fl, \$' i" . ' ~ & \$fi / & ži i, &  
) fl, \$~ž ~ 4
- Y!l") fl, \$~ž ~ ~ž " \$ % ) fl, \$  
' i" . ' fi & " fš ° žiž ! ~ & ~ \$ \$ ) ' žfi  
fi \$ i, ~ % %4
- Mž!(. ) fl, \$' i" . ' 4

/Z \$ % H Z ~ % ~ (A " # ~ L ° ~

- a! ° ž.) ) fl, \$' i" . ' ! ž & ) fl, \$  
~ž ~ 4
- Y!l") fl, \$~ž ~ ~ž " \$ % ) fl, \$  
' i" . ' fi & ! " " ! % fš ° žiž & &  
~ \$ \$ ) ' žfi fi ži ~ i, %4
- i ~ L, % \$ & ~ & ) fl, \$' i" . ' fi % ~ & "  
° ! \$ \$ ° & - 4
- a! %fiž) fl, \$' i" . ' " ~ \$ H, i & ) fl, \$  
~ž ~ 4
- V!l") fl, \$~ž ~ ~ ° L! ž & & \$ ~ \$  
) fi"! ) 4

[ #ž ě ħ \$ ( /% % " ( /ž° \$! /' ħ ( / " # \$

[ #ž ě ħ	[ ž \$ \$ /' ħ & \$ \$ 2 ž ž \$ " & " Ž " \$ Ž ° ▷ Y ž ħ & % ž ž \$
] /, ) ħ " % f ħ ! " ) ħ, \$ % ~ \$ ħ ž ž, " 4	<p>~ ( %! \$ %!) E! \$, ~ Ž " ħ E Ž ~ - ! ! % \$ \$ \$ ħ, &amp; ) ħ " % f ħ ! " ) ħ, \$ Ž ! ( ħ ž ž &amp; /, ) ħ, \$ Ž ! &amp; \$ / % ~ ħ ž " ~ " &amp; " &amp; " 4</p> <p>~ V! \$ % ~ &amp; \$ ~ % ž % - ! ' % ! ' ħ \$ Ž ! ( ħ &amp; ^ Ž \$ \$ - \$ Ž &amp; ħ ž ħ ž ħ ž ! " ħ 4</p> <p>! \$</p> <p>~ ^) ħ / ! ~ &amp; ž ħ ħ ħ ! ħ, ' % ħ, &amp; ^ &amp; \$ \$ ^ &amp; " ' ' &amp; ž " ž " !, " ž &amp; " \$ \$ \$ \$ ! ! \$ 4</p> <p>~ M ž ! ( ħ &amp; ~ ~ % ! ~ &amp; ! ! % \$ \$ \$ \$ ž 4</p> <p>~ ^) ħ / &amp; ) ħ " % f ħ ! " ) ħ, \$ % ~ " ħ ! ž 4</p>
] /, ) ħ " % f ħ ! " ) ħ, \$ % ~ ħ ! ž " ħ & ħ - 4	<p>] /, ) ħ " % f ħ ! " ) ħ, \$ \$ (, % ž ~ ħ " ž ° &amp; ħ ž ħ, 4</p> <p>~ ^ ħ ° &amp; ž ! &amp; \$ ) ħ, \$ % ~ " ! ž &amp; " ! ž ħ " &amp; ž ž % ħ / 4</p> <p>~ Y ( ħ &amp; ) ħ " % f ħ ! " ) ħ, \$ % / ħ, " ~ &amp; # ~ ħ f ħ " % ħ ħ ħ &amp; ) ! \$ % ! " 4</p>
] /, % \$ - ž ! / /, % ~ \$ ž % ħ ž, " 4	<p>] /, ) ħ " % f ħ ! " ) ~ % , \$ ħ ħ ħ ħ ž &amp; , % \$ - ž ! / /, % ž ! ħ ! ž ħ, \$ / ħ \$ &amp; , " ž &amp; \$ ! ~ &amp; ) ħ " % f ħ ! " 4] /, % \$ - ž ! / /, % ~ \$ ž % ħ ž, " 4</p> <p>~ Y ( ħ &amp; % \$ - ž ! / /, % ~ ħ ħ % ~ ~ &amp; # ~ ħ f ħ " % ħ ħ ħ &amp; ) ! \$ % ! " 4</p>

G\$".&Ł/Ź.ž# %žŹ 4##### 4@6  
 \'"#/'( ž.ł % žŹ%žŁ+\$5  
 %ł \$ ##### 4@6  
 \!'# %ž~ % " ł % žŹ%žŁ+\$5  
 %ł \$ ##### 4D4  
 Y"%ž~ % " /#' "ž% ##### 4DC

Źžž. % ł (

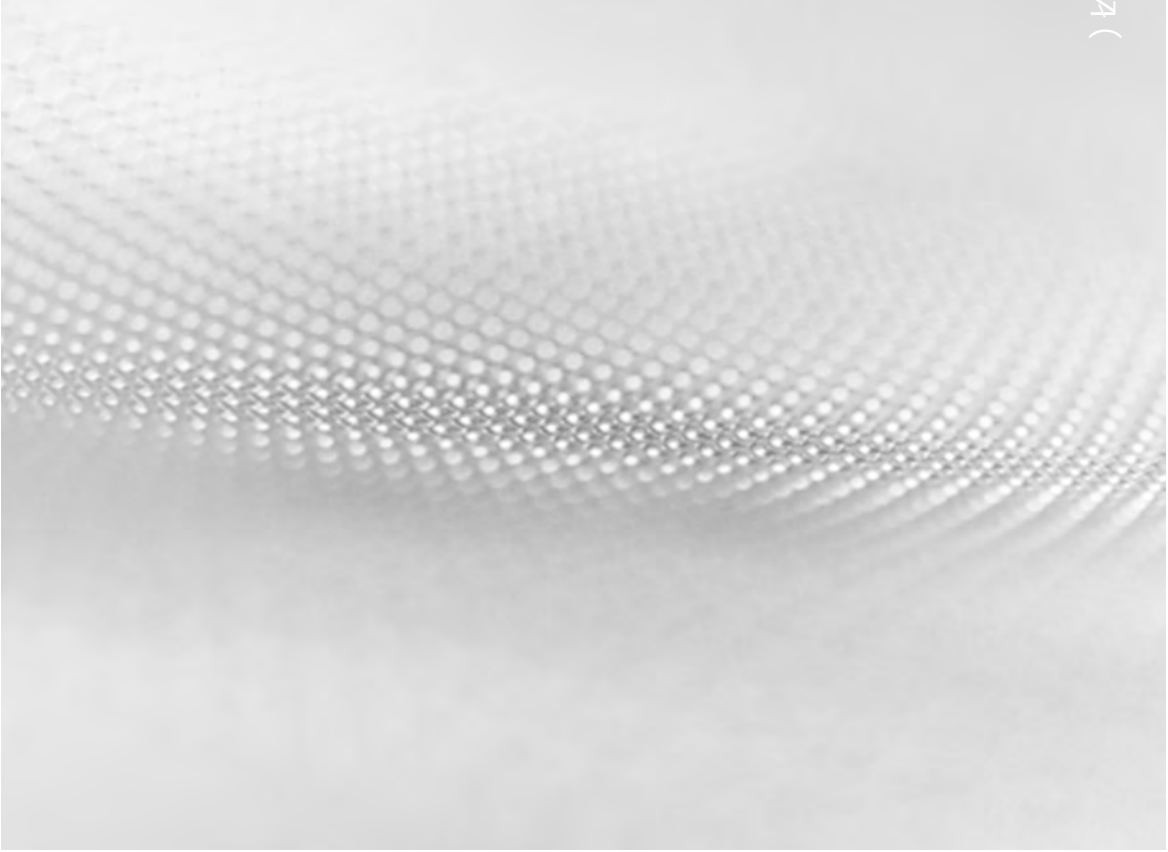

] / # 0 " \$ & \$ P 6 i ~ ž ' t " % \$ f i . % H ž ž ! " i 9 % ž " ~ H 9 & ž ~ \$ ~ ž " ! " 9 ž ž t  
 # f i ž ž & ! - ! ' \$ ( / f i t . ~ ( f i t . ~ & & .  
 9 ž ! " " " f i 9 9 ž ž ! ~ & . b " \$ & \$ P 9  
 i ~ ž ' ~ t 4 \* ! ~ ž 9 9 % . f i f i " f i . \$ ž . % \$  
 " ! % 9 f i t . 4 t i . % ž ! & & & - ! ' \$ ( / f i t . ž ž -  
 ž ! & . # f i " . ) f 9 " H . ~ & \$ %  
 " % \$ f i . " 4 ] / f 9 t 9 b ~ " " f i 9 % & % ~ & 8  
 \$ t & " % % & ž ž " ž " ž " 9 ž ž % 4

M ~ & . f i ! \$ ž 9 9 ž ž ž ž # ~ f i f i j "   
 % . ~ f i f i 9 & ) ! \$ % ! " % 9 " " . i . CG > 4

\ ' "# / ( ( ž . Ł % ' ž ž % # ž Ł \$ + \$ % Ł \$  
 A ! ž # % ž % \$ " % ž ž % \$

b % \$ . & . % 9 9 9 1 % \$ ! ž ž ž . " ! ž & .  
 t H ) f i " " i . % 4 ] / . ) f i " ! ) % ! " t  
 ! & . \$ f 9 " i . " " 4

] ! " \$ ( ž & & ) f i " ! ) % \$ ž ž t i i f i " " @  
 9 ž f 9 / ! ~ ~ h ž ~ & ° ! ž 9 ž t ! ž t - \$ f j t -  
 9 ž f 9 / ! ž ~ f 9 9 " f 9 " t 9 ž ž ž " . ! ž t -  
 \$ f j t -  
 9 ž f 9 / ! ž & . " ! ! h ž i ) f 9 ~ f 9  
 " / ' ž f i f i f i 9 9 ž ž ~ ž ž 9 ž ž  
 9 ž f 9 / ! ž & . " . \$ % & ) f i " % f j t " ~ ž ž 9 ž ž  
 \$ f j t - E f i \$ # f 9 "

\* h ž ~ & ° ! ž 9 ž t \$ i ' t & % & . & ž " . \$ & \$  
 ~ ž " & . / ' ž f i f i f i f i & & . ( / f i t . f i & 9 i \$ ž ž  
 " f i & \$ % ž " . % 9 " t . % ' 9 & ž " % ! & ! & . ~ f 9 4

\* h ž ~ & ° ! ž 9 ž t ~ ž ! ž t - " ! " . \$ & " ) / ž  
 & . ž i f i . f 9 \$ ž ž f i . 4 b " 9 ž ' ž ! " . \$ 9 ž ž f 9  
 ! ž t - ~ / f j ( . " ) f 9 & . % 9 i . ) f i " ! ) % ž " \$ ! ~  
 ° H % " 4

] / . \$ 9 f i " t / . ~ & " ž 9 ž ž ~ ž ! ž t - .  
 ~ 9 ž & " ! \$ " ~ 9 ž & " ) f 9 & . f i ž 9 ž ž ž  
 9 ž f 9 / . " ! " " i . " i . 7 H 9 > 4

R . ž 9 ž & & . ( / f i t . ! \$ ~ \$ f j " . 9 i "   
 " " \$ ž i ) ~ \$ ) . ~ & . \$ 4 4 % 9 i . & .  
 " ! ž ( . ž f j ž " ! " . ž f i t . ~ & \$ i . " " i . ; G > 4  
 ] / f 9 ) f i % . " " & . " ! ! h ž i " \$ " % 9 % ž ž  
 & . " . % 9 " ( / f i t . f i & 9 i \$ & ž ž " . \$ & \$  
 ) f i " . \$ ~ / . " ž ! \$ # f i t - 4

] / . f i & i \$ & " ~ f i & \$ ~ ž ~ f i & \$ ! ' & ž ! % &  
 " ~ \$ 9 f i t . % ž " " % & ž " " ! ž " t . & t - f i & \$ 9 d ' &  
 " ! H . ž 4 j " H i i . " f i & \$ \$ " " . % & . ~ ž ! ' ž &  
 ! ~ f 9 " " " f i j " & & . ( / f i t . f i & 9 i \$ 4 V ! \$  
 & f 9 \$ " % ž E - ! ' % ! " t " t ) ~ - % d % \$ . &  
 f i & \$ " t ! ' \$ \$ " t " f i t . & . f i & \$ E ) / f i / f 9  
 % . " f i j " f i & . i ~ f i & ž ž ž . V W ! t . & 4 j % &  
 " . " ž " % ž ž . ž ( f 9 ž ž ž . ž & t ! ž " 9 ž ž ž % 6 . 4 4  
 / . ( - f 9 " ! H " 9 ž ž E & . f i & \$ " ž ž - .  
 % ! \$ \$ & ~ ž % & & " f i & . i ~ f i & ž ž ž .  
 V W ! t . & 4

f 9 9 " ! % 9 f i t . & ~ & & . " / ' ž f i f i f i 9 9 ž ž  
 ~ ž ž 9 ž ž ! ~ & . " h ž ~ & ° ! ž 9 ž t % 9 ž ž ž ž -  
 " ~ 9 ž & " " & ž 9 ž 9 f i H - ž / ! " ~ & \$ & .  
 ^ ž ~ \$ & . - / % . ž \$ ž ! ( . " 4 ] / . ( / f i t .  
 f 9 ( . ž 9 ž & " " ! \$ H 6 ž f i " & % 4

) ž ž % ¼ £ ž ˆ ž ž # ˆ & ¼ 5 ž ž ˆ & % ! % ˆ ¼ % ˆ ž ž % ¼ £

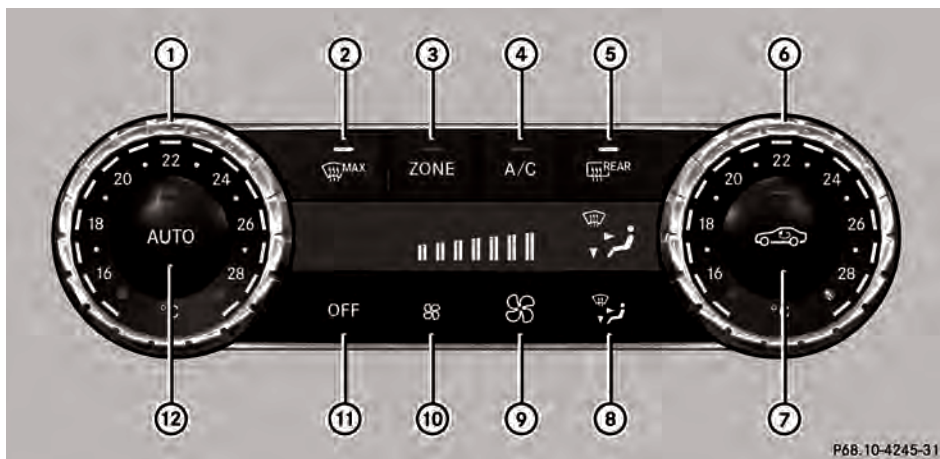

P68.10-4245-31

\* ž ž ˆ ˆ ! ž ž -

- ˆ ]! % & & . & ž ˆ " . \$ & \$ E ž / & ! ˆ " ˆ ! . 7H H >
- ' ]! " ˆ \$ % & & . ) ž ˆ " % ž ! " ! ˆ " ˆ ! . 7H <>
- 2 ]! % ž / & . L b S U " ž ˆ ž ž ! ž 5! ˆ ˆ ! ˆ " ˆ ! . 7H <>
- 1 ]! % ž / ˆ ! ž ž ! ) ž ˆ ˆ \$ " / ' ž ž ž ž ž ž ž ž ž ž ! ž 5! ˆ ˆ ! ˆ " ˆ ! . 7H 7 >
- / ]! % ž / & . \$ \$ ) ž ž ! ) " ˆ \$ % & \$ ž 5! ˆ ˆ ! ˆ " ˆ ! . 7H 3 >
- 0 ]! % & & . & ž ˆ " . \$ & \$ E ž / & ! ˆ " ˆ ! . 7H H >
- " ]! ˆ ˆ ž ˆ & 5" ˆ ˆ ž ˆ & ˆ ž \$ ˆ ž \$ ˆ ž ž ž ž ! ˆ " ˆ ! . 7H 9 >
- # ]! % & & . ˆ \$ " ž ž ž ! ž ž ž ! ˆ " ˆ ! . 7H H >
- \$ ]! ž ˆ \$ ˆ % & . ˆ ž ž ! ) ! ˆ " ˆ ! . 7H <>
- % ]! \$ " ˆ . & . ˆ ž ž ! ) ! ˆ " ˆ ! . 7H <>
- & ]! % ž / ˆ ž ž ˆ & ˆ ! ž ž ž ! ž 5! ˆ ˆ ! ˆ " ˆ ! . 7H 7 >
- ( ]! % & ˆ ž ž ˆ & ˆ ! ž ž ž ! ž ˆ ˆ & ž ˆ ž ž ! ˆ " ˆ ! . 7H C >

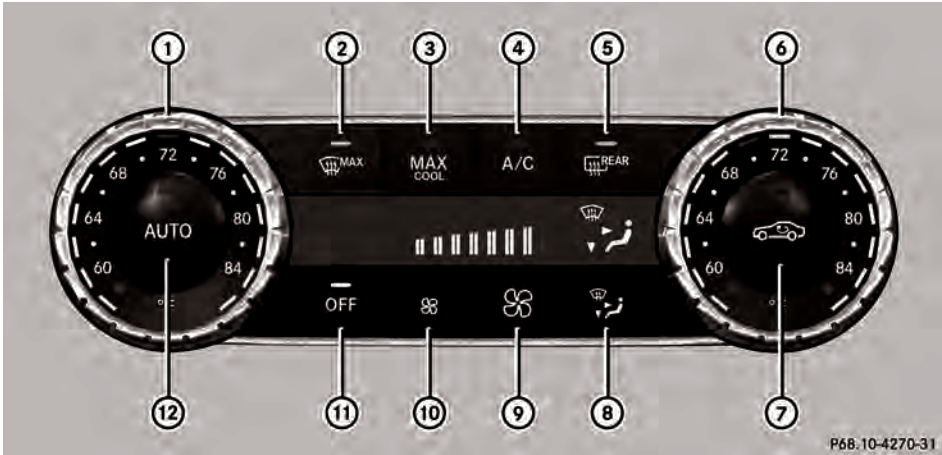

- K ^ J ! ž t-
- ~ ]! % & & & & ž " . \$ & \$ E t. ~ & l. " i . 7H H >
- ' ]! " . \$ % & & . ) f i " % f i t " l . " i . 7H < >
- 2 ]! % f i r / ž . f i ž ' ž ! ! f i r ! ! ž 5 ! ~ l . " i . 7H 3 >
- 1 ]! % f i r / ' ! ! f i r ! ) f i r ~ f i r / ' ž f i f i f i ~ & i ž ! ž 5 ! ~ l . " i . 7H 7 >
- / ]! % f i r / & . \$ \$ ) f i r ! ) " . \$ % & \$ ! ž 5 ! ~ l . " i . 7H 3 >
- 0 ]! % & & & & ž " . \$ & \$ E f i r / & l. " i . 7H H >
- " ]! ~ & i & 5 . ~ & i & ~ f i r . f i r ' t & i ž ž ! " . l . " i . 7H 9 >
- # ]! % & & . f i r ' f i r f i r ' & i ž l . " i . 7H H >
- \$ ]! f i r \$ % & . ~ f i r ! ) l . " i . 7H < >
- % ]! \$ " . & . ~ f i r ! ) l . " i . 7H < >
- & ]! % f i r / f i r ~ & ! ž & i t ! ž 5 ! ~ l . " i . 7H 7 >
- ( ]! % & f i r ~ & ! ž & i t & ~ & ž & i l . " i . 7H < >

N ž % \$ ž ž & \$ ž ž ° & t 5 ž ž " & % t %  
 l t % ž ž % ž t

F & % t % l t % ž ž % ž t

]/. ! H ! ) f i r ! ! ž & f i r ! ! & % ž "

\$ ! ž ž ž . ž ž & i ž % ž ! " & i ž ' ž ' % ! ~ " i ~ 1 8

/ ž . ' & ž & i r f i r ~ & ! ž & i t 1 4

J' & i & f i r ~ & ! ž & i t ' % ž i & . ° ~ ž "

" ~ " i ž % ) / . f i r f i r & f i r ž " % f i r & .

° ~ ž " ~ " i ž & i r f i r / & " 4

^ . & & & ž " . \$ & \$ & G C I C C c > 4

b ž t - ' % & . : ) f i r " % f i r " . " \$ % & i :

" ž & i ž ' f i r t - ' ž & i r & . ) f i r " % f i r " f i r ! . ~ \$

~ i ~ f i r 4

b ž t - ' % ~ f i r . f i r ' t & i ž ž ! " . f i r t - E . 4 4

f i r & . \$ ~ \$ ' ž " t . ~ % ž & ! & f i r ! " ! \$ & \$

) / ž f i r ~ & ž ž . t 4 / . ) f i r ! ) % ! ' l

! & . \$ f i r ' l ' " E 9 ž . ž ! " \$ % ~ f i r % \$ ) ž

f i r & & . ( / f i r . f i r f i r . f i r ' t & i ž ž ! " . 4

K % & . l b S U ~ ž ' & i ž & ~ ! " & &

& ž " . \$ & \$ % & & i % ž & . " f i r . f i r f i r .

! \$ & . \$ ž & ~ % ž i . \$ f i r . ~ % ) . H 4 / .

f i r f i r & f i r ž " f i r & . " ~ " i ž & i t ! . % d ' & 4

O) \ \$ % # / 2 \$ % ! , & ž . % ě ž

---

[ ' \$ ě ě ! ~ ' & ž ~ & ě , ž ě ě . % ě / 8 ~ ě ě , U\* b  
 % & \$ % & " ~ ž ° & ě ž ! ž ě - ! " , \$ & % ~ &  
 \$ " " " " " " " " ě 4 T - ! ' \$ # ě & , " H  
 " ě ě & ° ! ž & ě ! ! ' & ' & ě - ! ' ~ ž % ě / ! ~ & ,  
 U\* b % & \$ % & " ~ ž ° & ě ž - " \$ % ě ě ě , U\* b  
 ' ' & ž ě ě " " ě , 7 < 9 > 4

) z Z % # T ! Z ~ L z # D 5 z Z ~ & % ! % ' L ! % ' z Z % # T

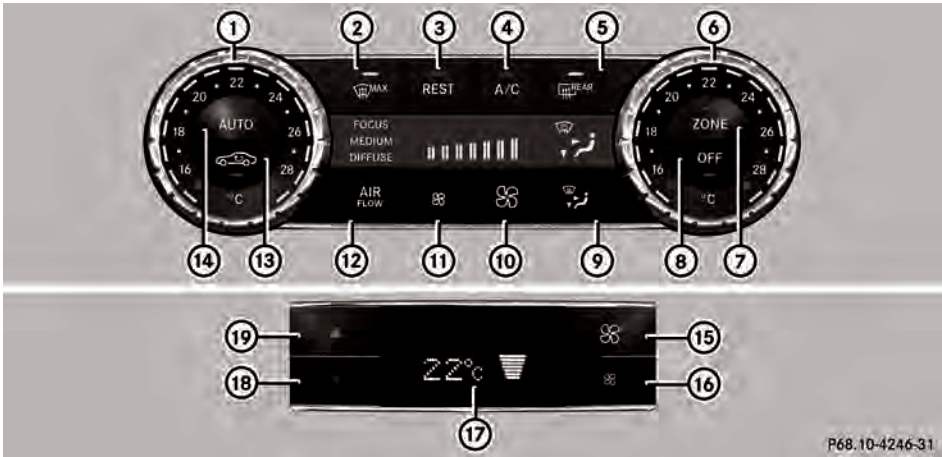

P68.10-4246-31

\* z ~ ! z I-

P # Z % z Z % # T ! Z ~ L

- ]! % & & , & Z " , \$ & \$ E , & ! " ~ ! , 7H >
- . ]! " , \$ % & , ) f z ~ % f ! " ! " ~ ! , 7H <>
- 2 ]! % f z / & , \$ % ! " / , ~ & " z ° e i z ! z 5 ! ~ ! " ~ ! , 7H 9 >
- 1 ]! % f z / ! ! h i ) f z ~ f " , / z f i f f i e i z ! z 5 ! ~ ! " ~ ! , 7H 7 >
- / ]! % f z / & , \$ ( \$ ) f z ! ) " , \$ % \$ ! z 5 ! ~ ! " ~ ! , 7H 3 >
- 0 ]! % & & , & Z " , \$ & \$ E f i / & ! " ~ ! , 7H H >
- " ]! % f z / & , L b S U ~ z ° e i z ! z 5 ! ~ ! " ~ ! , 7H <>
- # ]! % f z / ° h z ~ & ° ! z e i ! z 5 ! ~ ! " ~ ! , 7H 7 >
- \$ ]! % & & , f z " f z f i e i z ! " ~ ! , 7H H >
- % ]! f z " \$ ~ % & , f z ! ) ! " ~ ! , 7H <>
- & ]! \$ " ° , & , f z ! ) ! " ~ ! , 7H <>
- ( ]! ~ " f i % & f z ! ) ! " ~ ! , 7H C >
- ) ]! ~ e i & 5 " , ~ e i & f z \$ f z " f z ! z ! " , ! " ~ ! , 7H 9 >
- \* ]! % & f z ~ & ° ! z e i ! z 5 ! & " ~ ! z e i ! " ~ ! , 7H C >

! " # z Z % # T ! Z ~ L

- + ]! f z " \$ ~ % & , f z ! ) ! " ~ ! , 7H <>
- ]! \$ " ° , & , f z ! ) ! " ~ ! , 7H <>
- . [ f z ! -
- 3 ]! \$ " ° , & , & Z " , \$ & \$ ! " ~ ! , 7H H >
- 4 ]! f z " \$ ~ % & , & Z " , \$ & \$ ! " ~ ! , 7H H >

Nz%\$zZ&\$Z~ D5zZ" &%t %  
t % zZ%#z

F&%t % t % zZ%#z

] / . ! # ! ) f i . ! : & f i % f i % # & # . # i z % ~ z "  
\$ ! : z Z z ~ # i z % & z ~ ! . - ! ' & | . & & .  
Z ! % & ! ' & ! - ! ' \$ ~ & Z ~ & ! f i z ~ & ! : z # t 4  
J ~ & ( & ! f i z ~ & ! : z # t ~ % & ! & . " z "  
" ~ ! ' & z % 4 ) / . f i " f i & \$ ! z " % f i & .  
" z " ~ ! ' & z % f i / & " 4

f i ~ & Z ~ & ! z " E - ! " ~ z ~ ! % ' % & .  
f i ~ ! ' & z & ~ ! f i % & f i ! ) I V b \* K ^ 5  
i U [ K i 5 [ M K ^ U 4 ] / . i U [ K i t . ( t f %  
\$ ! : z Z z " ~ 4

^ . & & & Z " . \$ & \$ & G C I C C c > 4  
b z t - ' % & . : ) f i " % f i t " ~ \$ % & i :  
" z ~ # i z ~ \$ f i - ' z # i z . ) f i " % f i t " f % ! . \$  
" i ~ f i 4

b z t - ' % ~ f i \$ . f i - ' i z ~ ! " . \$ f i - E . 4 4  
f i & \$ . \$ ' z " i % z & ! & f i ! " ! % \$ \$  
) / . z f i ~ & z z . t 4 ] / . f i " ! ) % ! ' t "  
! & \$ f % ! i " " E f i ~ z ! " \$ % ~ f i f % \$ ) z  
f i & & . ( / f i t . f i ~ f i \$ . f i - ' i z ~ ! " . 4

K % & . L b S U ~ z ~ # i z & ~ ! " & & .  
& Z " . \$ & \$ % & z i ! z & . " f i . \$ % f i .  
! \$ & . \$ z # ~ % z i . \$ % f i . z ~ & \$ . \$  
" ! z " ~ \$ z z & % ) H 4 ] / . f i " f i & \$ ! z " f i  
& . " ~ ! ' & z i ! . % ! ' & 4

K % & . \$ % f i ~ ! / . ~ & " z ~ # i z f i - ! ' ) ~ z &  
& / . & ! \$ ( z # i z & & . ( / f i t . f i & \$ f i \$  
) / . z & . f i z # i z f i f % ) f i / . " ! ~ 4 ] / .  
\$ % f i ~ ! / . ~ & " z ~ # i z ~ z ! z i - " ~ # i z & "  
! \$ . ~ # i z & " ) f i & . f i z # i z % f i / . "  
! ~ 4

O) \ \$ % # 2 \$ % ! . & Z ~ % z Z

[ ' \$ f i ~ ! ' & Z ~ & ! z i f i . % f i / B ~ E & . U \* b  
% & \$ % & " " z ~ # i z ! z i - ! " . \$ % & " &  
\$ " ~ " ~ " ~ " ~ f i 4 T - ! ' \$ # f i & . " H  
" f i z ~ & ! : z # t ! ! ' & ! & E - ! " ~ z % f i / ~ & .  
U \* b % & \$ % & " " z ~ # i z ~ - " \$ % & ! & . U \* b  
" ~ ! ' & z i ! . " i . 7 < 9 > 4

\! "# %& ' ( ) \* + , - . / : ; < = > ? @ [ \ ] ^ \_ ` { | } ~ ¡ ¢ £ ¤ ¥ ¦ § ¨ © ª « ¬ ® ¯ ° ± ² ³ ´ µ ¶ · ¸ ¹ º » ¼ ½ ¾ ¿

Y ( / % i / z ~ t % z Z % # z z z z z

[ z Z % # z z \$ # " ~ " ~ z # # & \$ "

O / . z & . " f i z ~ & ! z # i z f i f % ) f i / . " ! ~ E & .  
" f % " " t - z " f i f i - ' # i z ~ \$ ~ ! %  
% f i / . " ! ~ 4 b z t - ' % & f i f % & z i ! \$ ~ \$ f i ~  
" . # i z 4 ] / . f i " ! ) % ! ' t ! & \$ f % ! i " " 4  
b z t - % f i / ! ~ " f i z ~ & ! : z # t ~ \$ f i - &  
" \$ ( z & & . ) f i " ! ) % \$ Z " ! i f i " " 4

^ ) f i / ! z ~ f i z ~ & ! : z # i z " \$ z ~ # i - ' # i  
& . " ~ ! ' & z i ! . " i . 7 H C > 4

F % % z ~ 2 " ~ % % z ~

- ] ' \$ & . ^ z ~ \$ & . - & " ! % # i z @ f i & .  
f i z # i z i H " t i " ~ ! . 7 < 7 > 4

- X z ~ % % = " \$ % & . " ~ ! ' & z 4  
] / . f i " f i & \$ ! z " f i & . " ~ ! ' & z f i / &  
" " 4 J f i ! ) ~ z ~ f i f i f i # i z ~ \$ % & &  
" & Z ~ & ! z " ~ 4

! \$  
- a \$ % & . t " ~ ! ' & z 4  
] / . f i " f i & \$ ! z " f i & . t " ~ ! ' & z i ! . %  
! ' & 4 ] / . " \$ ( f i ~ % - % t . & " % & z i % \$  
\$ % & \$ " 4

- X z ~ " ~ % % = " \$ % & . t " ~ ! ' & z 4  
] / . f i " f i & \$ ! z " f i & . t " ~ ! ' & z f i / &  
" " 4

F % % z ~ 2 " ~ % % z ~ z z z z z ( / %  
# " i & / / / % z Z

[ z Z % # z z \$ # " ~ " ~ z # # & \$ "

T - ! ' % f i / ! ~ & ! ! f i z i z ~ # i z z E & .  
( / f i t . ) f i z ! & . " ! ! ! " ) / . z ) ~ & \$  
" ! z ~ # i z % \$ ) ~ \$ z 4 ] / . f i " ! ) % ~ z ! i " "  
Z ! \$ # f i t - 4 b z t - " ~ " ~ # i z & & " ! ! f i z i  
) f i ~ f i " / ' z f i f i f i # i z ~ z ~ # i z ! \$ % ! \$ &  
& & " \$ ( z & & . ) f i " ! ) % \$ Z " ! i f i " " 4  
] / . " ! ! f i z i ) f i ~ f i " / ' z f i f i f i # i z ~ z ~ # i z z  
f i z i - ( ~ f i t . ) / . z & . z i f i . f i f % z z z i 4  
] / . ~ f i f i f i . & . ( / f i t . f i " ! ! ! " ~ z "

"/' Z f f f f " ~ ! \$ f a i & & & Z " . \$ & \$ % ! . & " 4  
\* ! z ~ z % x i z z ~ - " f i \$ z & ' z " \$ f i ! ' & ( / f i ) / z f i f f i f f i ! ! f i z ! ' 4 / f i f f i f f i z ! \$ z ' t ~ z ' z ! & ' n i z & ~ & \$ f i % z ' i ~ z ' x i z 4

F % %Z 2 " % %Z

Xz % % = " \$ % % & . " ' & z 4  
] / . f i " f i & \$ i z " f i & . " ' & z f i n i / & " 4  
O / z & . : \* ! ! f i z i ) f i ~ f f  
"/' Z f i f f i f f i x i z : " z ~ x i z f i % ~ x i & " E ! z ! ~ & f i " f i & \$ i z " % ! z & . " . f i f i \$ / ~ x i ! ' & z ) f i f i n i / & " ! z ( / f i ! % ) f i ~ . f i f i \$ / ~ x i ! 4  
Xz " " % % = " \$ % % & . " ' & z 4  
] / . f i " f i & \$ i z " f i & . " ' & z i ! . % ! ' & 4 / : \* ! ! f i z i ) f i ~ f f "/' Z f i f f i f f i x i z : " z ~ x i z / ~ % " i - . " % f i / B ~ ~ & \$ 4

[ # ~ t \$ ( / % % " 7 ) z z z z ( / % # " i & / / / % z z 7 & z % z z

O / z - ! " " \$ % % & . " ' & z E & . f i " f i & \$ i z " f i & . " ' & z i % . % & \$ . & z % \$ \$ z z f i % ~ 4 Q ' ~ z z ! H z i . \$ % f i / ! z & . ! ! f i z i ) f i ~ f f "/' Z f i f f i f f i x i z : " z ~ x i z 4  
R f i & # " f i f i j " % . f i f i f f i ! \$ % ! " 4

Y % % Z % " " t % % z z % z z % & z t %

t ~ & z ~ x i z ! " . E & . % & z " . \$ & \$ f i % z ~ f i & f i . " ' & z ~ x i H - & " ! z % z z & ( . t 4 ] / . % % z z ~ & z ~ x i H - \$ i ' t & % & & z " . \$ & \$ ! ~ & . " f i % z % ~ f i E & . " f f i ! ) ~ z ~ & . " f f i f f i f f i x i z 4  
] / . " i & z ~ x i z ! " . " z ~ x i z % ! " & z ~ H - ) / z & . : \* ! ! f i z i ) f i ~ f f "/' Z f i f f i f f i x i z : " z ~ x i z f i % ~ x i & " 4 T z . % % \$ E ! ! f i z i ) f i ~ f f "/' Z f i f f i f f i x i z ~ z ~ . " . " x i & " 4 T - ! ' % f i / ! ~ & . ! ! f i z i " z ~ x i z E & . ( / f i ! ) f i z ! & . ! ! ! . " ) / . z ) . ~ & . \$

! z " f i z i % \$ ) ~ \$ z 4 / . ) f i " ! ) % ~ z ! i " Z ! \$ # f i t - 4 b z i - " . " x i & & . ! ! f i z i ) f i ~ f f "/' Z f i f f i f f i x i z : " z ~ x i z ! \$ % ! & & z & " \$ ( z & & ) f i " ! ) % \$ z ! i i f i " 4  
] ' \$ & . ^ z ~ \$ x . - & " ! % x i z @ f i & . f i z f i z i H ! " t i . " i . 7 < 7 > 4  
^ . & & . " % & " & z " . \$ & \$ 4  
Xz % % = " \$ % % & . " ' & z 4  
] / . f i " f i & \$ i z " f i & . " ' & z f i n i / & " 4 ] ' & z ~ x i ~ f f " f f f i f f i x i z ~ z ~ f f i ! ) ~ \$ ~ x i & " 4

H B ! z . " i & z ~ x i " f i z ~ & " ! z x i @ / z z ~ & z ~ x i z ! " . f i % ~ x i & " E - ! " ~ z ~ f i % ~ f f i ! ) i " i . 7 H C - 4

Xz \$ " t ~ % z & t z = " \$ % % & . & " ' & z 4  
! \$  
a \$ % % & . ( ! \$ " ' & z 4  
] / . f i " f i & \$ i z " f i & . " ' & z i ! . % ! ' & 4 ] ' & z ~ x i ~ f f " f f f i f f i x i z ~ z ~ f f i ! ) ~ \$ ~ x i & " 4

F ~ f i \$ % z ~ / # z (

] / f i % z ~ x i z f i z i - ( " f i i . ) f i ~ H B ! z . " i & z ~ x i " f i z ~ & " ! z x i t 4  
t ~ & z ~ x i z ! " . - ! " ~ z % ! . & & . ! H ! ) f i ! " f f i ! ) % & z i %

V b \* K ^ / f i / " f f i ! ) & ~ f i % % & % f i / & - ! ! ! \$

i U [ K i z . " f i z ~ f f i ! ) E % z z ~ \$ % & z i

[ M V K ^ U H ! ) " f f i ! ) & ~ f i % % & % f i / & - ) \$ z . \$ z ~ ) f i t . % % \$ ~ &

] ' \$ & . ^ z ~ \$ x . - & " ! % x i z @ f i & . f i z f i z i H ! " t i . " i . 7 < 7 > 4

a \$ % % & . " ' & z 4

a \$ % % & . f i " ' & z \$ " . ~ & " t - ' z x i & . \$ # f i " f f i ! ) % & z i . " " . \$ % f i & . " f i t - 4

Y" %& ' ( ) \* + , - . / : ; < = > ? @ [ \ ] ^ \_ ` { | } ~ ¡ ¢ £ ¤ ¥ ¦ § ¨ © ª « ¬ ® ¯ ° ± ² ³ ´ µ ¶ · ¸ ¹ º » ¼ ½ ¾ ¿

V& t5 z z " & % t % ' ( ) \* + , - . / : ; < = > ? @ [ \ ] ^ \_ ` { | } ~ ¡ ¢ £ ¤ ¥ ¦ § ¨ © ª « ¬ ® ¯ ° ± ² ³ ´ µ ¶ · ¸ ¹ º » ¼ ½ ¾ ¿

[ f r , \$ z & z " , \$ & \$ % ~ z z , % & ! \$ & ,  
 " \$ r , \$ B ~ z " \$ z & z " % & z i , \$ % r , % &  
 - ] ' \$ & , ^ z ~ \$ & , - & " ! % & z @ f r & ,  
 f i z & z i ! " t i " " i , 7 < 7 > 4  
 - X z / z # \$ " 2 # " & " % " % t ! " # % & # / z  
 % " # # z ! # % " z % & \$ z ~ % " # #  
 ' z z & z ! z " t " = \$ % & , ' ! \$  
 o " h ! t ) f r ! \$ ! ' z & \$ B h ! t ) f r  
 i " " i , 7 C G > 4  
 b z t - / ~ z i , & , & z " , \$ & \$ % & z i f i  
 % z ~ h f i " \$ z , z & 4 ^ & \$ & & G C I C C c > 4

D5 z z " & % t % ' ( ) \* + , - . / : ; < = > ? @ [ \ ] ^ \_ ` { | } ~ ¡ ¢ £ ¤ ¥ ¦ § ¨ © ª « ¬ ® ¯ ° ± ² ³ ´ µ ¶ · ¸ ¹ º » ¼ ½ ¾ ¿



J' & z ~ z i " f r ~ & " ! z & z i / z . %  
 Q ' ~ z % t . & " f i , \$ z & z z " , \$ & \$ % & z i  
 ! \$ & , " \$ r , \$ B ~ z " \$ z & z " % & z i , \$ % r , % %  
 ) , h ~ % ! \$ & , \$ " \$ ! z " ~ \$ z , z & 4  
 - ] ' \$ & , ^ z ~ \$ & , - & " ! % & z @ f r & ,  
 f i z & z i ! " t i " " i , 7 < 7 > 4  
 - X z / z # \$ " 2 # " & " % " % t ! " # % & # / z  
 % " # z % & \$ " ! z & z i " ! \$ o " h ! t ) f r  
 ! \$ ! ' z & \$ B h ! t ) f r i " " i , 7 H 6 > 4  
 b z t - / ~ z i , & , & z " , \$ & \$ % & z i f i  
 % z ~ h f i " \$ z , z & 4 ^ & \$ & & G C I C C c > 4  
 - X z / z # \$ " 2 # " & " % " % t ! " # % & # / z  
 % " # # z ! # % " z % & \$ z ~ % " # z %  
 ' z z & z ! z " t " = \$ % & , ' ! \$ z 4  
 ] / , f i " f i " & \$ ! z " f i & , ' ' & z i ! , %  
 ! ' & 4

? \* ~ z ~ ~ ! z t - 4  
 76 b z t - ! \$ K ^ 4  
 77 \* ~ z ~ ~ ! z t - 4

- ] ' \$ " ! z & z i " " h ! t ) f r ! \$ ! ' z & \$ B  
 " h ! t ) f r i " " i , 7 H 6 > 4  
 b z t - / ~ z i , & , & z " , \$ & \$ % & z i f i  
 % z ~ h f i " \$ z , z & 4 ^ & \$ & & G C I C C c > 4  
 - X z / z # \$ " 2 # " & " % " % t ! " # % & # / z  
 % " # # z ! # % " z % & \$ z ~ % " # #  
 ' z z & z ! z " t " = \$ % & , ' ! \$  
 ' ' & z ! z & , \$ " \$ ! z & z i " ~ z , t 4  
 b z t - / ~ z i , & , & z " , \$ & \$ % & z i f i  
 % z ~ h f i " \$ z , z & 4 ^ & \$ & & G C I C C c > 4  
 T - ! ' i , ( , & , ( / f i , " ~ \$ , " ! \$ h z i , \$  
 & ~ z H 6 z f i " & % & , & z " , \$ & \$ % & z i  
 ! \$ & , \$ " \$ ! z " ~ \$ z , z & z % f r / , %  
 ~ ~ t & G C I C C c > 4

Y" %& ' ( ) \* + , - . / : ; < = > ? @ [ \ ] ^ \_ ` { | } ~ ¡ ¢ £ ¤ ¥ ¦ § ¨ © ª « ¬ ® ¯ ° ± ² ³ ´ µ ¶ · ¸ ¹ º » ¼ ½ ¾ ¿

F / # " / \$ % & ' ( ) \* + , - . / : ; < = > ? @ [ \ ] ^ \_ ` { | } ~ ¡ ¢ £ ¤ ¥ ¦ § ¨ © ª « ¬ ® ¯ ° ± ² ³ ´ µ ¶ · ¸ ¹ º » ¼ ½ ¾ ¿

[ ' ! B ! z , " f r ~ & " ! z & z i & , " f r " f r f i " & z  
 ~ z , % & f r " f i f i " h - ! \$ & , " \$ r , \$ B ~ z "  
 \$ z & z " % & z i , \$ % r , % &  
 [ f r , \$ B ~ z \$ ! / & , " \$ % & \$ ( , z %  
 \* [ f r , \$ B ~ z \$ ! / & , " z & \$ z ~ % r ,  
 ~ f r ( , z %  
 ) [ f r , \$ B ~ z \$ ! / & , " ! ! & , h ~ f r  
 ( , z %  
 + [ f r , \$ B ~ z f r ! ) & \$ ! / & , " z & \$  
 ~ z ~ % r , ~ f r ( , z % ) , h ~ % &  
 ! ! & , h ~ f r ( , z %<sup>6</sup>  
 & [ f r , \$ B ~ z f r ! ) & & , z & \$ ( / f i ,  
 f i & \$ r \$<sup>7</sup>  
 % [ f r , \$ B ~ z \$ ! / & , " \$ % & \$  
 " z & \$ z ~ % r , ~ f r ( , z %<sup>7</sup>  
 \$ [ f r , \$ B ~ z \$ ! / & , " \$ % & \$ z ~  
 ! ! & , h ( , z %  
 M ) ~ \$ ! % & , ~ f r " f r f i " & z % & z i E  
 ~ f r ! ) f r ! ) - % f r & " & \$ ! / & , % r ,  
 ~ f r ( , z % ) / , % r , ~ f r ( , z % ~ z ! z t -  
 " h ! % ) / , z & , " ! z & z i f r z & , % r , ~ f r  
 ( , z % ~ \$ & \$ , " ! ) z ) ~ \$ % 4

F f&\$%Z~

- ]' \$ & ^Z ~ \$X - & " ! %&@ f & ,  
 f i z f i z ! ! " 7 < 7 > 4

- a \$ % & & " & z \$ " & " - ' z & f & ,  
 " % \$ " % z ! ! " " \$ % f & " f % - 4  
 ] / f i z f i z ! ! " 7 < 7 > 4  
 ! " & ] ' & z ~ f i z ! ! z & f & , " & z ! ! , %  
 & " f " f % f i z f i z ! ! z & f & , " " ! \$ f i z  
 & & % ! " & " % & z 4

Y "%Z~ % " / # z (

- ]' \$ & ^Z ~ \$X - & " ! %&@ f & ,  
 f i z f i z ! ! " 7 < 7 > 4

- X z / Z # \$ " 2 # & " = \$ % & , ( ! \$  
 " & z 4

Q ' " z " % H f i z , ' & z ~ f i z ~ &  
 " ! z & f & % & , f i z ) f i z , \$ \$  
 " ! z " \$ z z & % " \$ & - 4

T & , " & \$ f % z ! & % " f i z & - / " \$ " E  
 ( ! ) \$ ! ' & ' & z - " \$ " " 4 J % % ! z ~ %  
 & " & \$ f % " f i z & - / " \$ " E " H " ! ) , \$  
 ! ' & ' & ) f i z , " ( f i z , 4

Y ( % / Z ~ % " H N O & z ~ % z z z z z

] / f % " z ~ f i z f i z ! ! z ~ ( f i z , f i z ( / f i z , % ! \$  
 \* z ~ ~ 4

- X z " % % = " \$ % & , " & z 4  
 ] / f i z f i z ! ! " 7 < 7 > 4  
 " & z f i z / & %  
 " 4

[ ' H f i z , ' & z ~ f i z ~ & " ! z & f & ,  
 & z " , \$ & \$ % & z ! ! \$ & , " f i z , % f % f i z  
 z ! & " ! " & " ! \$ & , " \$ z & z % z i , % f i z , 4  
 H f i z , ' & z ~ f i z ~ & " ! z & f & ,  
 & z " , \$ & \$ % & z ! ! \$ & , " f i z , % f % f i z  
 z ! & " ! " & " ! \$ & , " \$ z & z % z i , % f i z ,  
 " z & , \$ \$ " ! z " " \$ z z & 4

O / z & , " & z % ! \$ & z " , \$ & \$ E f i z ! ) ! \$  
 " f i z f i z ! ! z ~ \$ " & " E & , & z " , \$ & \$  
 % & z ! ! \$ & , " f i z , % f % f i z ! & " ! " & " ! \$  
 & , ! & , \$ f i z ~ & " ! z & f & , / z , %

- X z " % % = " \$ % & , " & z 4  
 ] / f i z f i z ! ! " 7 < 7 > 4  
 ! " & 4

[ ' H f i z , ' & z ~ f i z ~ & " ! z & f & ,  
 & z " , \$ & \$ % & z ! ! \$ & , " f i z , % f % f i z  
 z ! & " ! " & " ! \$ & , " \$ z & z % z i , % f i z , 4  
 H f i z , ' & z ~ f i z ~ & " ! z & f & ,  
 & z " , \$ & \$ % & z ! ! \$ & , " f i z , % f % f i z  
 z ! & " ! " & " ! \$ & , " \$ z & z % z i , % f i z , " z  
 & , \$ \$ " ! z " " \$ z z & 4

V " # z \$ % Z ~ % " ( / Z \$ ! / z

Q ' " z " % & f % " z ~ f i z & " \$ % & ,  
 ) f i z " % f i z ! ! \$ & , " \$ % & , f i z ! ! z & ,  
 ) f i z " % f i z " z ~ & , % f i z ) f i z ! ) % 4

Q ' % ! " ! z ! z - % ! " & & : ) f i z " % f i z  
 " \$ % & z ! " z ~ f i z z ~ f i z & , ) f i z " % f i z f i z  
 " ! , \$ " f i z 4

- ]' \$ & ^Z ~ \$X - & " ! %&@ f & ,  
 f i z f i z ! ! " 7 < 7 > 4

- X z " % % = " \$ % & , " & z 4  
 ] / f i z f i z ! ! " 7 < 7 > 4  
 " & z f i z / & %  
 " 4

] / " f i z ~ & " ! z & f & , % z % z % f i z / , % & &  
 " ! H ) f i z , " z ~ f i z z %

/ f i z / f i z ! )  
 / f i z / & z " , \$ & \$  
 " f i z f i z ! ! z ~ f i z & , ) f i z " % f i z " z ~  
 " \$ z & % f i z ) f i z ! ) %  
 " f i z " f i z f i z z ! " ! ! ~

T & , " & \$ f % z ! & % " f i z & - / " \$ " E  
 ( ! ) \$ ! ' & ' & z - " \$ " " 4 J % % ! z ~ %  
 & " & \$ f % " f i z & - / " \$ " E " H " ! ) , \$  
 ! ' & ' & ) f i z , " ( f i z , 4

- X z " % % = " \$ % & , " & z 4  
 ] / f i z f i z ! ! " 7 < 7 > 4  
 ! " & ] / " \$ ( f i z " % " & " % & z ! " \$  
 \$ % & \$ " 4 J f i z " f i z f i z z ! " , \$ z ~ f i z  
 " " & " 4

! \$

~ a\$%&., ' & z4  
] / . fi " fi " & \$ i " Z" fi & . ' & z i ! . %  
! ' & A J f \$ ! ) ~ z " f \$ " f \$ f i " & i z ~ \$ % & &  
~ & z ~ & i z ! ~ . 4

! \$

~ ] ' & & z " . \$ & \$ " ! z & i ~ ! \$ O  
" H " L ) f % ! \$ " ! z & \$ B H ! " L ) f %  
l " ~ i . 7CG-EI " ~ i . 7H6>4

! \$

~ a\$%&., ( ! \$ ' ' & z 4

. / Z " z ( \$ z ~ ~ " & ! z z % " z & % / " " " "

~ J " & i ~ & & . ) fi " % f i ! " ) f i . \$ / 4  
~ a\$%&., & ' ' & z \$ " & ' - z z & i & .  
) ! \$ \* % z ! ! " " . \$ % f i & .  
" f % l - 4  
~ J " f i % & . % f i . ~ f \$ ( . z % % & ~ & z ! ~ f \$ f %  
" f \$ & " & & . % f i . ) fi " ! ) % 4

**\_FW) \ \ Z l , A & ! z z z z**

] / . i j \ \* b b \_ ~ z " & i z f % l z l - ~ ( ~ f i " i . fi  
( / f i ! % ! \$ & . k ^ j 4  
i j \ \* b b \_ f % l z l - ! " . \$ & i z ~ l ) / . z & .  
z i fi . f % \$ z z z i 4  
o / . z - ! ' ~ & i j \ \* b b \_ e " f i z ~ &  
~ ! z & i % f % / . % & & . ! H ! ) fi l ~ z " & i z % @

z ~ . fi " z " ! ! ! fi i  
z ~ . fi " z " ~ f \$ ! )  
~ f \$ \$ " f \$ " i ~ & i z z ! ~ . ! z

~ X z ' % % = \$ % & . ' & z 4  
] / . fi " fi " & \$ i " z " fi & . ' & z z f i l / & ' " 4  
~ X z ' % % = \$ % & . ' & z z ~ i ~ fi 4  
] / . fi " fi " & \$ i " z " ! ! . % ' & ] / . " \$ ( f i ' % -  
% l . & " % & i % ~ \$ \$ % & \$ " 4

**v " # z \$ % & ' ( ) \* + , - . / : ; < = > ? @ [ \ ] ^ \_ ` { | } ~ " % & ' ( ) \* + , - . / : ; < = > ? @ [ \ ] ^ \_ ` { | } ~**

. / Z " z ( \$ z ~ ~ " & ! z z % " / Z \$ " " " "

~ J " & i ~ & & . " ~ ! ! ! fi i ) f % ~ f \$  
" / ' z f i f i f i ~ & i z ~ z " & i z 4  
~ J " & i ~ & & . " & z ~ & i z ! ~ . " 4  
~ J " f i % & . % f i . ~ f \$ ( . z % % & ~ & & . ) ~ \$ " .  
~ f \$ f % " f \$ " & " & & . % f i . ) fi " ! ) % 4  
~ T & . ) fi " ! ) % ! z & i . & ! i ' " e " & i ~ &  
& . : ) fi " % f i " ~ . \$ % & i : ~ z " & i z  
l " ~ i . 7H<4

o ' % ! ' l ' ! z l - % l . & & f % % & i ' z & i  
& . ) fi " % f i " f % l . ~ \$ ~ i ~ fi 4

**l " # ( / Z " z ( " " # z \$ % #**

**F % & ' ( ) \* + , - . / : ; < = > ? @ [ \ ] ^ \_ ` { | } ~ " % & ' ( ) \* + , - . / : ; < = > ? @ [ \ ] ^ \_ ` { | } ~**

] / . \$ \$ ) fi " ! ) ~ . \$ % & \$ / ~ % / f i / ' ! \$ \$ z &  
" \$ ) 4 Q ' % ! ' i " & . \$ " \$ % f % / f % ~ ~ %  
% ! z ~ % & . \$ \$ ) fi " ! ) f % l . ~ \$ 4 b & . \$ % e  
& . \$ \$ ) fi " ! ) ~ . \$ % & \$ % f % / . % l ~  
~ & z ~ & i h - ~ & \$ % ( \$ i z fi " & % 4  
T & . ~ & \$ ( ! i & i . f % & ! H ! ) e & . \$ \$ )  
) fi " ! ) ~ . \$ % & \$ z ~ - % f % / ! ~ 4

~ ] ' & & . ^ z ~ \$ & . - & " ! % & i z @ fi & .  
fi z & i z ! " l . " ~ i . 7 < 7 > 4

~ a\$%&., f i ' ' & z 4  
] / . fi " fi " & \$ i " z " fi & . f i ' ' & z z f i l / & %  
" " ! \$ i ! . % ! ' & 4

[ # ~ 1 t \$ ( / % " # # ( / z z ( " " # z \$ % #

[ # ~ 1 t	[ z \$ \$ / ' ' & \$ " \$ 2 z z \$ " " & z " \$ z " > Y z k & z z \$
]/. \$ % \$) f( !)	]/. ~ & \$ \$ / % z ! & . z % ~ f i j z & - / ' \$ . " 4
" \$ % & \$ / %	- ^) f( / ! ~ z - ! z % z . \$ % & - & \$ z ! & \$ # f \$ " E. 4 4 \$ ~ f a
" ~ & ~ & ~ & "	t z " % f a & f i i / f a ! \$ % . % / & ~ f a 4
" \$ z ~ & \$ t - ! \$ ~ z z ! &	O / z & . ~ & \$ f % \$ ~ f i j z & - / ' \$ . " E & . \$ % \$) f( !)
" ~ & ~ & ~ & " 4	" \$ % & \$ ~ z . ~ & ~ & ~ " i f a 4

F % % z ~ 2 " " % % z ~ / # 5 # / # & k % z z t z "

T - ! ' % f( / ! z ~ f( \$ f( ' t a i z z ! " . E & . ) f( ! ) % z z ! i ' " z ! \$ # f i t - E f i

" ~ f( f i ' t \$ & ! ) & z " . \$ & \$ % 4 b z t - ' % ~ f( \$ f( ' t a i z z ! " . f( t - & " \$ ( . z & & . ) f( ! ) % \$ z z ! i i f a i ' " 4

Q ' ~ z " ~ & ~ & ~ & . ! ) ! ~ \$ % ~ f( f i ' z " t . % z & ! \$ % \$ . z & \$ f i t & . ( / f i t . \$ z ! ' f( f i . 4) / . f( ' t \$ ~ - f i f( . & . ( / f i t . ) f( & z z . \$ f( ' t & " 4

]/. ! " . \$ a i z ! ~ f( \$ f( ' t a i z z ! " . f( % & . % z . ! \$ ~ H ! z & t " z . f( % 4

- ]' \$ & . ^ z ~ & . - & " ! % a i z @ f i & . f i i z f a i z ! " t i - " ~ i . 7 < 7 > 4

- X z " % % = " \$ % & & . " ~ & z 4

]/. f a " f i & \$ f z " f a & . " ~ & z f i i / & % " " 4

t & . ( . z & ~ f i i / " ! H' a i z t . ( . f( % C ! \$ & / f i i / ! ' f( f i . & z " . \$ & \$ % E f( \$ \$ f( ' t a i z z ! " . f( % ' & z ~ f( H - ~ & ~ & ~ & 4 O / z ~ f( \$ f( ' t a i z z ! " . f( ~ & ~ & ~ " i & z ~ f( H - E & . f a " f i & \$ f z " f a & . " ~ & z f( % z ! & f a 4

b' f( f i . ~ f( f( " " ~ & \$ ~ ! ' & H 6 z f a ' & % 4

- X z " " % % = " \$ % & & . " ~ & z 4

]/. f a " f i & \$ f z " f a & . " ~ & z i ! . % ! ' & 4

J f( \$ f( ' t a i z z ! " . " ~ & ~ & ~ % ~ & z ~ & ~ H - @

~ & \$ ~ " " \$ . f a ~ & t - f i . z f a ' & % & ! ' f( f i . & z " . \$ & \$ % ! ( ! )

~ " " \$ . f a ~ & t - < 7 1 3 c >

~ & \$ ~ " " \$ . f a ~ & t - f i . z f a ' & % f i ~ ! ! f a i ) f a ~ f( " / z f i f i i ~ a i z f( % " ~ & ~ & ~ & "

~ & \$ ~ " " \$ . f a ~ & t - H 6 z f a ' & % & ! ' f( f i . & z " . \$ & \$ % ! ( .

~ " " \$ . f a ~ & t - < 7 1 3 c > f i & . : \* ! ! f a i ) f a ~ f( " / z f i f i i ~ a i z : " z ~ a i z f( % ~ & ~ & ~ & "

F % % z ~ 2 " " % % z ~ % " # \$ / & t i " % & z ~ % z z

]/. \$ % f i ' t / ~ & z ~ a i z f( % z t - ( ~ f i i ' t . f i ( / f i t . % ! \$ \* z z ~ ) f a H 8 ! z . ' & z ~ f( i f z ' & " ! z & 1 4

f( f( ! % f( t . & z z . ' % ! ~ & . \$ % f i ' t / ~ & ! ~ & . z i f a . & " ! z & . / . ~ f a i & . ( / f i t . ! \$ " " \$ . f a ~ & t - H 6 z f a ' & % ~ & \$ & . z i f a . / ~ % . z z % f( / " ! ~ 4) / . / . ~ f a i ~ f a " . z ~ % ! z & . & z " . \$ & \$ & ~ & / ~ % . z z % & 4

]/. ( ! ) . \$) f( \$ z z ~ & ! ) % . . \$ i ~ \$ t . % 4 ~ & . f( ! ) % & z z 4

T - ! ' ~ & ~ & ~ & . \$ % f i ' t / ~ & z ~ a i z ~ & ~ f i i / & z " . \$ & \$ % E ! z t - & . ( z & ~ a i z ) f( ~ & ~ & ~ & 4) / . ! ) . \$ \$ z z ~ & z . " f i z % . " 4

- ]' \$ & ^Z ~\$X - & " ! % 3 fā & ,  
niž fāž !! " 7 < 7 > ! \$ \$ Ž ! ( , fā4
- Xž " % % = " \$ % & ~ " ' & ž 4  
] / fā " fī & \$ fī " ž " fā & ~ " ' & ž fī / & %  
" 4  
T & , \$ % fī " / ~ & " ž " & ž fī % " & fī & " E  
& , ) fā " ! ) % ž " - " ! " ! ž & , fā % fī , 4
- Xž " " % % = " \$ % & ~ " ' & ž 4  
] / fā " fī & \$ fī " ž " fā & ~ " ' & ž ! ! , %  
! ' & 4  
M % fī " / ~ & fī % " ~ & fī & " ~  
& ž " & fī " - @  
" & \$ " " \$ , fā " & fī - H 6 ž fā " & %  
) / ž & , niž fāž fī % & fī / , " ! ž  
fī & , " & \$ ( ! & fī , " \$ " %  
) / ž & , " fī fī \$ / ~ & ž fī % " & fī & "

Y"%"~ % " ~Z%# /# " ~Z%\$

- Xž ž ! " ž % " ~Z%# /# " ž % & \$ & ,  
" fī % & \$ fī ! ž , ! " , ž & \$ fī ( ž & " ~  
" ! ž & \$ fī ! " ) fī % 4
- Xž " ž \$ " % " ~Z%# /# " ž % & \$ & ,  
" fī % & \$ fī ! ž , ! " , ž & \$ fī ( ž & " ~  
" ! " ) fī % ' ž & fī ž , ž ! , ! , % 4

Y"%"~ % " /# " ~Z%\$

A ! ž # % ž % \$ " % ž ž % \$

" F I N N "

R , \$ / ! & \$ ( , \$ " ! " " fī " ž ž ! ) " \$ ž & , ~ fī  
( ž & fī / fī " ! " \$ % fī fī " \$ % \$ \$ % & fī fī  
& , fā ž " fī & ( fī fī fī ! ~ & , " fī ( ž & fī ) / \$  
fī % \$ fī ! " fī fī \$ 4  
i ~ ž , % \$ & ~ & H ( / fī ! " " " ž & fī ) ~ %  
ž ~ fī & fī " % ~ fī fī ž & fī fī ž " , & & , ~ fī  
! ' & & fī ž , " % \$ E \$ " fī " & & , ~ fī ! ) &  
~ ž ! & , \$ \$ " ! ~ & , ( / fī , fī & fī \$ 4

Y"%"~ % " \$ " /# " ~Z%\$

- ^ fī , ) fā " ! ) " , \$ % & \$ ( , ž &  
- ^ fī , " fī ( , ž &  
- Xž ž ! " ž \$ " ~Z%# /# " ž % & \$ & , ~ fī % & \$  
fā fī , ~ fī ( ž & " ! " ž & \$ fī ! " ) fī % 4  
- Xž " ž \$ " \$ " /# " ž % & \$ & , ~ fī % & \$  
fā fī , ~ fī ( ž & " ! " ) fī % ' ž & fī ž  
ž ! , ! , % 4

- ž ! \$ , \$ & , ž % \$ & , " fī " & ! ! ) ! " \$ % ~ fī  
& \$ " / & , " fī ( ž & fī & & , ( / fī , fī & fī \$ E  
" ! , % ! " % \$ ( , & , ! H ! ) fā ž ! & % @  
ž , " & , " fī fī ž , & , & , ž & , ) fā " % fī ! "  
" ž " & / ! " " \$ , ! " ! " 7 ! , % E " / " % fī , E  
% ž ! ) ! \$ , ( , % 4  
ž , ( , \$ " ! ( , \$ & , ~ fī ( ž & fī \$ ~ fī fī & ž , ! fī , %  
fā & , ( / fī , fī & fī \$ 4  
V ! \$ ( fī & H - " \$ " & \$ , ( ž & fī & ž E " fī % &  
& , % fī , \$ / & , ~ fī ( ž & fī & & , " ž & \$  
" ! % & ž 4

Y"%"~ % " ~Z% " ~Z% , /# " ~Z%

O / ž " ! & ž " & fī " fī ž " & " ! ž & fī fī % " & fī & " E  
& , ! ! ( , ! , " " ž " , ( ž & fī & " E ! \$ fī % & ž " ,

& "!!+ f8% ! z& z84]/. t. (, t! ~ f8!)  
" , z" %! z & , f8!) ~ z" ~ f8" f88f1' 8i z  
% 88i %4

· \*H! % & , f8(, z&)/, z/, ~ 8i & ,  
(, /f1, 4  
J&/f1/!' 8f1, & z" , \$ & \$ %E! " , z & , ~ f8  
(, z& z" ~ 8f1 & & : !! f8i ) f8 ~ f8  
"/' z f1 f1f1 ~ 8i z: " z" 8i z 4b & , \$ f9 E  
& z" , \$ & \$ 89 z%88(, f8 z %& \$ " f8 & ,  
iH(, '!, '!' t' , ~ z" i, " 4

2 M~\$'! z88 i" ~ z, HEl z(-) f8 H8! z,  
" & z ~ 8f1 " f8 ~ & " ! z88 i7H

1 M~\$8! z" ~ \$z , z& f8(, z&E, ~&

· Xz z! " z2' z\$ ~ =& \$ & ' z' ) /, t ~ ' " ! \$  
"! ) z4

- J f8(, z&&' z' ) /, t
- J f8(, z&
- Xz z! " z2' z\$ ~ =& \$ & ' z' ) /, t ~  
" H! ' t) f9 ! \$ ! ' z& \$8!! ' t) f9 4

Y"%%Z~ %" "#' #5 z! ! #% "Z%/#  
' "Z%\$

- M~\$8! z" ~ \$z , z& f8(, z&&' z' ) /, t
- M~\$8! z" ~ \$z , z& f8(, z&8f1/&

G\$".&Ł/Ź.ž# %žŹ 493

Nž%\$žŹ~# fVŹ~ 5Ź Ź"( ' " / Է 493

V# /Ź~ 493

F&@ł % % ž\$ /\$žŹ 498

I ".&"Ź~ 409

[ #fVŹ~ 463

V# /Ź~ % \$ 46@

V# /Ź~ \$+\$%ł \$ 46<

Xž( /Ź~ % Է # 4@38

V# /Ź~ ž. / #Ź~



] / # b " \$ & \$ B i ~ z ~ t ~ % \$ f i ~ % H  
 Z ! ~ i % z ~ ~ H % z ~ ~ \$ ~ z ~ ! " 8 i z ~ t  
 # f i z ~ z & ! ~ ! ' \$ ( / f i t ~ ( ~ f i t ~ & &  
 & z ! ~ ! ~ f i ~ 8 i z ! ~ & b " \$ & \$ B  
 i ~ z ~ ~ t 4 ! ~ z & 8 % ~ f i f i ~ f i \$ z ~ % \$  
 ! ~ % f i t ~ 4 a t ~ % z ! ~ & & ~ ! ' \$ ( / f i t ~ z ~ -  
 z ! ~ & ~ # f i ~ ) f z ~ H ~ & \$ %  
 ~ % \$ f i ~ 4 ] / # ~ t ~ ~ " f i % & ~ % ~ & 8  
 \$ ! ~ & ~ % & z ~ z ~ ~ z ~ 8 i z % 4

M ~ ~ & ~ f i ! ~ z ~ 8 i z ! ~ z # ~ f i f i ~  
 % ~ f i f i & ! \$ % ! ~ % 8 ~ ~ i ~ C G > 4

Nz%\$z~# fVZ 5Z Z( ' " i / E

A ! z # % z % \$ ~ % z z % \$

S ~ ) ~ z ~ \$ " t ~ ~ ~ \$ t ~ ~ ~ % z ~ ~ % % z t -  
 \$ ~ / ~ & f i ! " & z ' z ~ \$ t f i ~ ~ ~ & ~ & \$  
 % ( \$ t / ~ z ~ \$ ~ t f i z ~ & \$ d ~ ~ \$ f i f i ~ 4  
 \* ! z ~ z % & ! \$ & f i ~ ~ ~ t f i ~ i \$ ~ & \$ ! \$ ~  
 & & ~ \$ t ~ ~ ~ 1 4

Xi ~ / # \$ % 4 B 3 3 i t A E \$ E 4 A 0 3 3 f i l ;

] / ~ z ! \$ ~ ! ~ ! ! ! e ~ ~ & \$ & ~ z i f i ~ ) / ~ z f i f i %  
 z ~ ) E & ~ z ! \$ % & f i ~ - ! ~ ) f i ~ ) f z f i ~  
 " \$ ! z ~ z ~ f i & ~ ~ & \$ 4

Q ' % ! ' t ~ & \$ ~ ! \$ ~ \$ f i ~ ~ & ( ~ \$ f i  
 ( / f i t ~ z ~ z i f i ~ % ~ ~ % ! \$ & ~ f i &  
 7 E 6 6 6 z f i ~ % 7 E 3 6 6 t z ~ >  
 T ~ H - E ! \$ & ~ f i & 7 E 6 6 6 z f i ~ % 7 E 3 6 6 t z ~ & E  
 ~ \$ f i ~ \$ i ~ z ~ O 4  
 J ( ! f i / ~ ( - ! ~ ~ % E ~ 4 4 ~ \$ f i f i ~ ~ & ~ H  
 & \$ & E ~ ~ \$ f i ~ & f i ~ ~ \$ f i ~ 4  
 \* / ~ z i ~ i ~ \$ f i i ! ! ~ & z ~ E ~ ! \$ & ~  
 & / ! z ~ & \$ z ~ ~ t ~ f i ~ ! ~ & ~ ) ~ - & &  
 \$ ~ ~ \$ ~ ! ~ & ~ & / ! z ~ & \$ 4  
 [ ! z ! & z ~ z ~ H - % f i & ~ H ) ~ \$ i ~ ~ \$ &  
 ~ \$ t ~ & ~ ( / f i t ~ 4

T ~ ! ~ % f i t ~ E ~ ! z ! ~ & ~ " \$ % & ~ ~ ~ ~ t ~ \$ & \$  
 " ~ ~ t ~ ~ % & ~ ~ ! f i & ~ \$ ~ % & z ~ ~  
 l t f i t ~ ! ) z > 4

b z t - % t ~ & % f i & \$ z i ~ % D E @ ! \$ 4 ) / ~ z  
 ~ \$ f i f i ~ % ) t - E ~ 4 4 f i z ! ~ z & f i ! ~ % & \$ \$ f i 4  
 J ~ & \$ 7 E 6 6 6 z f i ~ % 7 E 3 6 6 t z ~ E - ! ~ ~ z  
 f i ~ \$ ~ % & ~ z i f i ~ % ~ ~ i \$ ~ ~ H - ~ z ~  
 ~ ~ ~ t ~ \$ & & ~ ( / f i t ~ & ~ H % ~ ~ 4

Q ' % ! ' t ~ ~ i % ! ~ % \$ ~ & ~ % z ! ~ & % z  
 ~ \$ ~ t f i ~ f i f i & ~ z i f i ~ ! \$ ~ \$ \$ d ~ & ~ \$ f i  
 & f i ~ z ~ ! ' \$ ( / f i t ~ / ( ~ ~ z ~ \$ " t ~ ~ 4

J i ) ~ - % ! ~ % \$ ~ & ~ \$ % ~ & f i ~ % ~ ~  
 f i z f i z 4

V# /Z

A ! z # % z % \$ ~ % z z % \$

~ ~ ~ F I N N ~ ~  
 b ~ f i ~ & f i & ~ ~ \$ f i ~ \$ B ! ~ ) ~ H ~ z ~ z % \$ & f i & &  
 " ~ ~ t ~ & ( t ! \$ ! ~ % & ~ ~ " \$ % ~ " ~ ~ 1 4  
 ] / ~ ! ~ \$ & z i ~ z ~ \$ ~ ~ % ~ & ! ~ & ~ ( / f i t  
 f i f i ! ~ ~ \$ f i ~ 4 ] / ~ f i ~ \$ f i ! ~ ~ z ~ ~ f i ~ z & 4  
 i ~ t ~ % \$ ~ & ~ H ! ~ f i ~ & f i & ~ ( / f i t ~ \$  
 % & ) ~ ~ ! \$ ~ & E ~ z ~ & ~ & ~ ~ z z ! ~ & z & \$  
 & ~ \$ f i ~ \$ B ! ~ ) ~ H 4 z % & H & ~ ! ! ~ z ~ &  
 % ~ ! \$ t ~ z ~ ~ % ~ ~ f i f i ~ f i ! \$ ~ \$ & ~ z % \$  
 % ~ f i f i z & t ~ z ~ z ~ ! \$ & ~ ~ ~ ! % 4 [ ! z ! ~ &  
 H ! % ~ ! ! ~ z ~ & 4

~ ~ ~ F I N N ~ ~

K z % f i ~ t ~ ! ! ) ~ \$ ~ z / f i ~ \$ ! \$ \$ ~ & % i ~  
 ! ~ & ~ ~ ~ ! E ~ 4 4  
 % ! ~ % ) f z ~ & f i t ~ % t ~ %  
 % ! ~ % ) f z ~ f i / / ~ ~ i %  
 % f i ~ ~ \$ %  
 ] / ~ \$ f i ~ \$ f i ! ~ ~ z ~ ~ f i ~ z & 4  
 O ~ ~ \$ % f i ~ t ~ ! ! ) ~ \$ & ~ z % \$ ~ ! \$ \$ ~ &  
 ' % i ~ ! ~ & ~ ~ ~ ! % 4

~ ~ ~ F I N N ~ ~

T - ! ' % f z / ! ~ ~ & ~ f i z f i z ) / f i ~ \$ f i f i E  
 % ~ & & t ~ ( ~ z & ~ z ~ 8 i z ~ % \$ ! z t ~ ( ~ f i ~ t  
 ) f z f i z f z 8 i z % E z ! ~ & ~ H 4 ] / # ~ ! ' t ~ ~ ~ & E

! \$ . ~ Z " t E & " ! ) \$ % & \$ f i ~ z " & ' \$ t .  
 ' ! ! % & i ' ~ ' & 4 Q ' ) # \$ # f \$ ' ! z % f i \$ ' t -  
 Z ! \$ ' ~ ! \$ & % & \$ - z " \$ t . 4 ] / \$ f % \$ 9 k  
 ! ~ z " ~ ~ f i . z & 4  
 [ ! z ! & % ) f & / ! ~ & . # i z f i z ) / # i " \$ f i z i 4

“ F I N A N ”  
 T & . " ~ \$ f i i ' \$ t . / ~ % z ! & . . z " ~ H -  
 \$ t . % " ) / z " \$ f i z i E & . " ~ \$ f i i ' \$ t . ~ z @  
 ! ( . \$ . ~ & z " ~ ~ % ~ f \$  
 # ! % f & / ! " ~ z " & i z 4  
 ] / \$ f % \$ 9 k ! ~ f \$ ~ z " ~ z ~ ~ f i . z & 4 M ! . %  
 & . " ~ \$ f i i ' \$ t . ~ H - . ! \$ " \$ f i z i ! ~ 4

O ~ Z " " & . z i f i . # f i t - 4 [ ! z ! & %  
 & . z i f i . E % " H " \$ ! z " z " ' z & i f & / ~ %  
 \$ ~ / " ! " \$ & i & z " \$ & \$ 4  
 b z t - % f i & & . ' & z ~ & f i & z % f i & z &  
 & . " % \$ " " \$ f i . " ! % & i z ) / . z & . ( / f i t .  
 f % & & i z " \$ 4  
 O / \$ " ! % f i t . E ~ ( ! f i % f i z f i i & . " \$ f i .  
 ) / . f % / z " " H f i i ~ ) ~ - ! z % f i " \$  
 \$ ~ % 4 Q ' ! ' ! ' ! & \$ f % ~ z " i . & .  
 " \$ f i . & \$ f i 4

R ~ + ! z \$ % z Z \$

Y f # R ~ +

t ] ! \$ z ! ( . & . ^ z ~ \$ X . -  
 ! % f i & & . & z % f i & z & " ! % & i z [ >  
 a ! ) . \$ % " " t - ! \$ % z . ' ! z % z . \$ E % /  
 ~ % & . ) f i " % f i t " ) f i . \$ %

" 1 z f i z i ! " ! ) . \$ % " " t - ! \$ ~ H " ! z % z . \$ %  
 ~ z " " \$ f i . " ! % & i z  
 . ] ! % & \$ & & . z i f i .

] / . % & \$ f i i f % ! " t . " ) / . z - ! ' \$ z ! ( . & .  
 ^ z ~ \$ X . - \$ z & & . # i z f i z i ! " ~ t 4

] / . ^ z ~ \$ X . - ~ z " . & \$ . " f i & & .  
 # i z f i z i ! " t . ( z f i f & f % z ! & & . " ! \$ \$ . &  
 ^ z ~ \$ X . - ! \$ & . ( / f i t . 4 ] / . # i z f i z i f % z ! &  
 % ) f & / . " ! z 4 ] / . z i f i . ~ z z ! & . % & \$ \$ " 4

R Q L Z O Y Y 5 \

\* ~ Z " # t z z % \$

[ ! z ! & t . " & . X U Q U ^ ^ & b t . - @  
 ) f & . t . " & z f i " . ( f i . % E . 4 4 ~ z ! ' # i  
 " / ! z ! ! \$ z ! & \$ z ~ \$ X . -  
 ) f & z . & H f i ! ' f i ! & E . 4 4 ' f i % \$ z . & t  
 ' # i  
 f i % f i . z . & H f i ! ' f i ! & E . 4 4 ~ z . & t ~ %  
 ] / f % ~ z z f i " ~ f \$ & . " z " & i z ~ f & ! ~ & .  
 X U Q U ^ ^ & b t . - 4

R / f i t . % ) f & X U Q U ^ ^ & b ~ \$ . # f i " . " ) f &  
 ~ ^ z ~ \$ X . - ~ & \$ f i . ~ z f i & ! \$ & " X U Q U ^ ^ &  
 + b ~ z " & i z ~ z " ~ . & / ~ t . ^ & \$ \$ 5 ^ & "  
 ' & z 4

] / . ^ & \$ \$ 5 ^ & " ' ' & z z ' % & . f i % \$ \$ " f i & & .  
 # i z f i z i ! " t ~ z " & . ^ z ~ \$ X . - z ' % & . f i & & .  
 ( / f i t . 4

a \$ % & i & . ^ & \$ \$ 5 ^ & " ' ' & z z % ( . \$ t & z . %  
 f i % " . % & i z " ! \$ \$ % ! z " % & & . " f i . \$ z &  
 t . - " ! % & i z % f i & & . # i z f i z i ! " t 4 ] / f % f % z t -  
 & . ~ % f i - ! " ~ \$ z ! & " . \$ % & i & . \$ t .  
 " . ~ 1 4

T - ! ' " . " \$ % & . \$ t . " . " ~ t ~ z " " \$ % & & .  
 ^ & \$ \$ 5 ^ & " ' ' & z z E & . z i f i . % & \$ \$ %  
 f i z . " f i & t - 4

] / . ^ & \$ \$ 5 ^ & " ' ' & z z ~ z " . \$ z ! ( . " ~ \$ z  
 & . # i z f i z i ! " t 4 ] / . z E - ! " ~ z f i % \$ & & .  
 ^ z ~ \$ X . - f i & & & . # i z f i z i ! " t 4

Q ' " ! z ! & / ( . & \$ z ! ( . & . ^ & \$ \$ 5 ^ & "  
 ' ' & z z " \$ z & . # i z f i z i ! " t ) / z - ! '  
 t . ( . & . ( / f i t . 4 Q ' % ! ' ! ' E ! ) . ( . \$ E  
 ~ t ) ~ - % & t . & . ^ z ~ \$ X . - ) f & - ! ' ) / z  
 t . ( f i i & . ( / f i t . 4 ] / . ( / f i t . ~ z " .

%& \$% ") f& & . ^& \$5^& " ' ' & z fi & .  
^Z ~ \$X - f%fi & (./fi, 4U. °&fi~H-  
"! ) \$% . # fi Z . z& ~ z " ! " \$ & ~ 4



- ^& \$5^& " ' ' & z
- 1 z f& z H ! ~ 7
- 2 % \$& ^& \$5^& " ' ' & z ~ fi & fi z f& z H ! ~ 7 : 4

O / , z - ! ' fi % \$& ^& \$5^& " ' ' & z ~  
fi & fi z f& z H ! ~ 7 E & % % & z z . " %  
~ " " \$ . fi ~ & - C % ! z ~ % \$ ! ! z f& z & z 4  
Q ' ~ z & z ' % ^& \$5^& " ' ' & z ~ 4

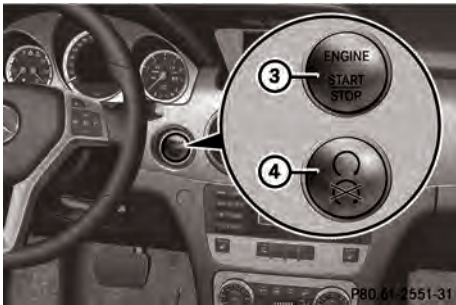

- ^& \$5^& " ' ' & z
- 2 K ^ J ! z -
- 1 \* ~ z ~ ! z -
- a ! % f& z 3 @ fi ^& \$5^& " ' ' & z ~ / ~ % z ! & - & . z " \$ % % " E & f% ! \$ \$ % ! z ~ % & & . z - . fi \$ z ! ( " ~ \$ z & . fi z f& z 4
- a ! % f& z 4 @ \$ % ^& \$5^& " ' ' & z ~ 4  
Q ' ~ z z ! ) ~ & ~ & & . ) fi " % fi !  
) fi \$ E ! \$ . ~ z " ! . 4

T - ! ' & z ! " . z & . " \$ ( \$ B % ! ! \$ ) / . z fi  
& f% ! % f& z E & . " ! ) \$ % " " - f%  
" . ~ & ~ & " 4

- a ! % f& z @ @ fi z f& z z @ \$ % ^& \$5^& "  
" & z ~ & fi . 4

] / . " ! ) \$ % " " - f% % f& / . " ! ~ ~ i ~ fi fi @  
& . " \$ ( \$ B % ! ! \$ f% " . z . " ~ z "  
- ! ' " \$ % ^& \$5^& " ' ' & z ~ ! z .  
) / . z fi & f% ! % f& z

J % % ! z ~ % & . fi z f& z f% % f& / . " ! z E - H & .  
fi " fi ~ & \$ i ~ " % fi & . fi % \$ z . z & ! ' % & \$ fi / &  
" 4 T ~ z fi " fi ~ & \$ i ~ z " " ! . % z ! & ! ! ' & ~ & \$  
& \$ E ! & . z i fi . ! \$ fi / & % " ) / fi " \$ ( fi E  
% . ! " " i . C 3 ? >

V% # / L ~ % " " z / L ~

A ! z # % z \$ % " % z z % \$

~ . FIN N ~

T ~ / fi \$ z ~ \$ i . & z % " . \$ f% " fi & (./fi, E  
& - ! " ! @

! " . z & . " ! ! \$ E & ' % z ~ z i . \$ fi ! & . \$  
" . ! " ! ! \$ \$ ~ " ' % \$ 4

i . & ! ' & z " " f% \$ " & \$ ~ fi 4

! " . \$ & & (./fi, B % # fi Z . z & 4

J ~ ~ f& z - H - E / fi \$ z ~ ! " ' % & & (./fi, fi  
z ! & z fi E ! \$ . ~ z " i E & . - @

\$ i . ~ % & . " ~ \$ fi . ! \$ E . 4

% fi & & " & z ~ & i & z % z f% f& z ! ' & !  
" ~ \$ fi . " ! % f& z a 4

% & \$ E ! & . z i fi . 4

] / . \$ f% \$ f% ! ~ z ~ ~ fi . z & z " fi fi \$ 4

O / . z i ~ (fi & (./fi, E " ) - % & E . & .  
^ z ~ \$ X - ) f& - ! " z " H ! ~ 7 & (./fi, 4 S . ( . \$  
i . ( . / fi \$ z ! \$ z fi ~ f% z ~ & z " . fi & .  
(./fi, 4 J ) - % E . " & ^ z ~ \$ X - ! ' & ~  
\$ ~ / ! ~ / fi \$ z 4

~ . FIN N ~

\* ! z " % f& z z i fi . % z z fi ! f% z ! ' % . / " %  
i ~ % % % / " % ~ \$ ! z z ! z ! . fi . 4 E / fi i  
& . % . / " % & ~ % % . ~ % & " ! f% z fi 4 / . \$

19% \$94! ~ ~ & t f l \$ 4 / , \$ 1 \$ 2 ( , \$ 1 ( ,  
& , z i f a , \$ z z f a i f a , z " ! % " % ~ ~ , %  
) f a ! ' & % ~ ~ f i j z & ( , z a n i z z 4

FINN\*

V ~ Z ~ Z ~ ! , Z ~ & \$ f i % f a e e " " " & \$ ' 1 /  
, z ( f a z z , z & t f a ' , z " ! \$ " - z f a " 1 % ~ z  
n i z f a f i f a " ! z & " & ) f a & , / " % & % & z ! \$  
" ~ \$ \$ d & , z i f a , & ' & " & " 4 / , \$ f a % \$ 9 4  
! ~ f a 4

\* ~ \$ \$ ! ' & \$ 1 ' t \$ / , " e & z z e , % \$ & ~ &  
& , \$ ~ \$ z ! ' z z z " ! , 1 \$ n i z z ~ & \$ f i % f a  
& , z i f a , " ! z " ~ \$ z z & \$ f a & , / " %  
% & z z 4

[ ! z ! & " \$ % & z ~ ~ ~ , t , \$ & \$ " ~ ~ t  
) / , z % & \$ z i & , z i f a , 4

\* ~ Z ~ # e z z % \$

M 1 / e \$ ( % ~ \$ z z z " z / z " = &  
~ & t - f a " ! z ( , \$ \$ \$ f a % \$ / , ~ & " ! \$ " &  
H 6 % ! z " % ~ & \$ " ! t " % & \$ 4 / , % ' z " !  
& , z i f a , z ~ - / z i , " f a i & f a e z , 4

F & % t % % z \$ t / \$ z z z

~ \ f i e & , e s z z z f a e z z & " ! % e z z [ 4  
] / , e s z z z f a e z z " ! % e z z " f a e z z - f a &  
z " f a e z z z e z z " f a e z z - % ! ) % [ 4

Q ' ~ z ~ 1 % & \$ e & , z i f a , ) / , z &  
& s z z z f a e z z z f a e z z " ! % e z z z N 4

Y % # z z ~ ! # z " ~ & # ( / % % " Y t # f a " +

] ! % & \$ e & , z i f a , ' e z z & , ^ z ~ \$ e z z -  
f a e z z ~ ! " X U Q U ^ ^ e b E " " H & , ^ & \$ e z z  
^ & " " e z z ! ' & ! ~ & , n i z f a e z z ! " e 4

X z \$ % # % ~ \$ z z z " z / z " = & \$ &  
^ z ~ \$ e z z - & " ! % e z z z D f a & , n i z f a e z z ! " e 7

I " " 1 , 7 < 7 > z " \$ t , ~ % f a ~ % ! z ~ % &  
, z i f a , f a % \$ z z f a 4

X z \$ % # % ~ / \$ " e z z / z " = & \$ &  
^ z ~ \$ e z z - & " ! % e z z z @ f a & , n i z f a e z z ! " e 7  
I " " 1 , 7 < 7 > 4

] / , e " \$ 1 ! ) f a " f i & \$ f i z " f a &  
f a % s z z , z & ' 1 % & \$ f i i / & " 4

O / , z & , e " \$ 1 ! ) f a " f i & \$ f i z " f a &  
! ! % ! ' & & \$ & , ^ z ~ \$ e z z - & " ! % e z z z  
D i " " 1 , 7 < 7 > z " \$ t , ~ % f a ~ % ! z ~ % &  
, z i f a , f a % \$ z z f a 4

Q ' ~ z ~ % & \$ e & , z i f a , ) f a ! ' & " \$ 1 ! ! )  
f i & , z i f a , f a ) ~ \$ 4

G z z ~ R O L Z O Y Y 5 \ % \$ % # % % " ~ z / z "

Q ' ~ z ~ % & \$ e & , z i f a , f i ( f i i ^ z ~ \$ e z z -  
) f a & , f a e z z & \$ " X U Q U ^ ^ e b " z ~ e z z z f a  
f a & ( / f i t , 4 j t ) ~ % & e , & , ^ z ~ \$ e z z - ) f a  
- ! ) / , z t , ( f a i & ( / f i t , E , ( z f i - ! ! z t  
t , ( f a ! \$ ~ % ! \$ e z z , 4 a ~ ~ e z z z e z z z & &  
f a " ! \$ z z & % ~ & z ! & % 4

] / , ^ & \$ e z z ^ & " " e z z z ~ z " , ' % " &  
% & \$ e z z ( / f i t , ) f a ! ' & f a % \$ e z z &  
^ z ~ \$ e z z - f a & & , n i z f a e z z ! " e 4 / , ^ & \$ e z z  
^ & " " e z z z z " % & , f a % \$ z z f a & , n i z f a e z z  
! " e z z z & , ^ z ~ \$ e z z - z " % & , f a &  
( / f i t , 4

[ " \$ % & , ' \$ e , " ~ t ~ z " e , " f a  
" " \$ % % " 4

a \$ % & , ^ & \$ e z z ^ & " " e z z z ! z " ,  
I " " 1 , 7 < 7 > 4  
] / , z i f a , % & \$ e z z 4

[ & z z ~ ( +

F & % t % % z \$ t / \$ z z z

FINN\*

T & , z i f a , % , " f a ~ ! ( , & , f i f a i % , " ~ z ~ - ! , z i ~ 1 , e s z z z f a e z z z " ! % e z z z V ! \$  
I E & ( / f i t , " ! ' " " H ) ~ - % " " , z t - 4 / , \$  
f a ~ \$ 9 4 ! ~ z ~ ~ f i , z z 4



U(\$ &Z -! ) % f/! z & z i f. ' % f i & .  
^ z ~ \$ \$ - ! \$ & . ^ & \$ \$ ^ & " ' ' & z E & . U \* b  
% & \$ \$ % " ' z ~ & z f % ~ & ' & " 4

T & . U \* b % & \$ \$ % " ' z ~ & z / % ~ z  
z ~ z ' H - " ~ & ' & " ' " ' 7 < 9 > ! \$  
z ' i ' z ~ & z / % ~ z ' % & % & z & .  
" ~ & ' & E & z % z ' ! f % z ! &  
" f % i - " 4

F & % z % " z / z " \$( / % i 5 .

\* " z " # 7 z z % \$

] / . U \* b % & \$ \$ % " ' z ~ & z f % " \$ & z i ' i  
z ~ & z % z ' ! f % f % i - " f i \$ . z f i  
& z ' i & z z ~ & z " f % i - E f i @

& . f i " f i & \$ i z " f i & . U \* b ' & z f % f i  
i \$ . z 4

& . ! ' & f i . & z " . \$ & \$ f % ) f i f i & .  
" ! z ! \$ \$ z i . 4

& . z i f i . f % & z ! z " ! " . \$ & i  
& z " . \$ & \$ 4

& . % & z " . \$ & \$ ' \$ & . ( / f i . f i & f i \$  
/ % ~ z \$ ~ / " 4

& . ~ & \$ f % ~ f i f i z & - / ~ \$ . " 4

& . % & z " . & ' & & z & & . ) f i " % f i " f %  
z ! & ! i i . " " ) / z & . " f i z " f i z f i i  
% & z f % ) f i / " ! z 4

& . / ! ! " f % ! ! " 4

& . " f i . \$ \$ " ! ! \$ f % ! ! % " z " & . " f i . \$ \$  
% ~ & . i & f % ~ % z . " 4

T z ! & H - ! z ~ & z % ! \$ - ' & z ~ & z z i f i .  
% f i / 8 ~ \$ " i f i . " E & z % z ' ! f %  
% ! ) z f i - . H ! ) 4

J H i ~ & . ( / f i . B % % & z % \$ z ~ f i ~ & i  
) / z & . z i f i . / % ~ z % & " .  
" & z ~ & z H - 4

] / . z i f i . ~ z ~ z % f i / " ! ~  
" & z ~ & z H - z ~ z . f i z ! ~ ! " \$ & z %  
i f i & % " z ~ & \$ . % ~ % # . z & % " % f i  
% ~ % & z 4 ] / z % z ' ! f % % ! ) z f i  
- . H ! ) f i & z ' i & z z ~ & z " f % i - ~ & \$ & .  
z i f i . / % ~ z % & z " & z ~ & z H - ! \$  
& . ! ' \$ & z 40 / z & z % z ' ! f %  
% ! ) z f i i \$ . z f i & z ' i & z z ~ & z " f % i - E

" & z ~ & z z i f i . % f i / 8 ~ f % i - f i  
" ! % f i . 4

M i / E \$ ( / % & % z % % z \$ i / \$ \$ z z  
T & . ( / f i . f % \$ E . " & ~ % z ~ & z f i V ! \$  
N E & . U \* b % & \$ \$ % " ' z ~ & z % f i / % ~  
& . z i f i . " & z ~ & z H - 4

] / . Y b [ " z ~ & z z ~ z ~ z ~ & " f i & .  
z i f i . / % ~ z % f i / " ! ~  
" & z ~ & z H - 4 f i % & z z ! & z . % & \$ &  
" ! z & z " ~ " i - f i . & . \$ E . % " f i i & .  
" & z ~ & z f i % " / % 40 / z - ! " . \$ % %  
& . " i \$ & \$ " ~ E & . z i f i . % & \$ \$  
" & z ~ & z H - z ~ & . \$ E f i . " ~ & &  
Y b [ " z ~ & z f % ~ & ' & " 4

F & % z % " z / z " \$ % # %

\* " z " # 7 z z % \$

] / . z i f i . % & \$ \$ " & z ~ & z H - f i @  
- ! ' % f i / ! ~ & . U \* b % & \$ \$ % " ' z ~ & z  
- " \$ % f i . & . U \* b ' & z z 4  
- ! ' z i i . \$ ( . \$ % i . \$ i 4  
& . ( / f i . % & \$ \$ & \$ H 4  
& . \$ E . % & z \$ # f % & f % 4  
& . & z " . \$ & \$ f i & . ( / f i . f i & f i \$  
" ( f i & % \$ z & . % & \$ z i . 4  
& . % & z " . & ' & z ! f % \$ ! z & .  
) f i " % f i " ) / z & . " f i z " f i z f i i  
% & z f % ) f i / " ! z 4  
& . " ! z ~ & z ! ~ / \$ . ! ~ & . ~ & \$ f % & !  
H ! ) 4  
& . " f i . \$ \$ % ~ & . i & f % \$ z ! ( . " ! \$ & .  
" f i . \$ \$ " ! ! \$ f i " . z . " 4

M i / E \$ ( / % & % z % % z \$ i / \$ \$ z z  
] / . z i f i . f % & \$ \$ " ' & z ~ & z H - f i - ! ' @  
\$ i ~ % & . \$ E . " ~ ! ) / z Y b [ f % z ! &  
~ & ' & " z ~ & . & z % z f i & z f i  
" ! % f i z V ! \$ N 4  
" . \$ % & . " i \$ & \$ " ~ i 4  
z ! ( . & . & z % z f i & z ! ' & " ! % f i z [ 4  
^ / f i f i . & . & z % z f i & z & " ! % f i z [ 4  
" ! % z ! & % & \$ & . z i f i . 4

T -!' %f&%, &š ž%ž f98ñž ž \$ Ž | & VE  
 & U\* b %& \$5%& " " ž° ðñž f9% (~ññ 't,  
 ~' fñ! ž° & Ž %ž ' ! t \$ ~ " " ~ \$%fñ  
 | \$ ž fñ & Ž ' t&f ž° ðñž " f9%t -4

V" " % %ž ~ 2 " % %ž ~ % " O) \ \$%#92  
 \$%ž! &ž " %žž



P54.25-8912-31

U\* b ' ' &ž

~ Xž \$( /%| ž „ = \$ %%' &ž ~ 4  
 ž " fñ & \$t ž " " ! ž ' &ž ~ "ž" &  
 Ž %ž ' ! t fñ & Ž ' t&f ž° ðñž " f9%t - !  
 !' &

~ Xž \$( /%| ž ž = \$ %%' &ž ~ 4  
 ž " fñ & \$t ž " " fñ / &' " 4  
 T " H " ! ž " fñž %! \$ " & ž " &f ži fñ  
 % fñ / & " " " 1, 7 < 3 > \$ " t fñ " E&  
 Ž %ž ' ! t f9%! ) ž fñ | \$ ž fñ &  
 Ž ' t&f ž° ðñž " f9%t - 4  
 T ž! & H " ! ž " fñž %! \$ " & ž " &f ži fñ  
 % fñ / & " " " 1, 7 < 3 > \$ " t fñ " E&  
 Ž %ž ' ! t f9%! ) ž fñ - H! ) fñ &  
 Ž ' t&f ž° ðñž " f9%t - 4T & f9%& " ° % E&  
 U\* b %& \$5%& " " ž° ðñž f9ž! & (~ññ 't, 4

T fñ " fñ & \$t ž " " fñ " E& U\* b %& \$5  
 %& " " ž° ðñž / ~ % " ž " " &f " &  
 Ž " ž " H - ! \$ %& \$ % t&f " " Ž " t " ž° ðñž 4  
 ] / ži fñ ) fñ & ž ž! & % fñ / " ! ~  
 " & ž " &f " H - ) / ž & ( / fñ | %& " %4





X# ŽŠ! /\$\$ŽŽ! ŽŠ%ŽŽ Ž° °# " !#ž~#† °/\$! Ł+



] \$ž%Ž ƒ000ž " !%00ž " ƒ0† -  
[ ƒŕ, " \$! \$ Ž " ƒ0† -  
]/, ~ \$) %ŕ & , 0ž%Ž ƒ000ž " !%00ž  
" ƒ0† - %!) /!) ~ž" ƒ0 & ) /ƒ/  
0ž%Ž ƒ000ž " !%00ž% -! " ~ž" /ž ž,  
' %01 & , [ 1M\* ] ^U\_U\* ] Ł, ( \$  
† & , 0ž%Ž ƒ000ž " !%00ž " ƒ0† - ƒ0 & ,  
Ž' †0ž ž 00ž " ƒ0† - ƒ0ž! & ) \$ ƒ0 E -!  
%! '† " " †) " ~ - \$ " † - & / , ° Ł) / , & , \$  
& , " , % ƒ0 " 0ž%Ž ƒ000ž " !%00ž ƒ0  
, ž ž ž , " 4† , ~ † - E -! ' %! '† " %! , &  
0ž%Ž ƒ000ž " !%00ž V ~ž " ƒŕ, " \$! \$ Ž  
O! \$Y4[ ! ž! & \$ 00† & & , % ƒ0 & ž ž ž , 4  
]/, " " \$ž & 0ž%Ž ƒ000ž " !%00ž ~ž " ƒŕ,  
"\$! \$ Ž " " , ~ ƒ0 & , Ž' †0ž ž 00ž " ƒ0† - 4

Ož~ ~/ž~ ! #ŕ! žŠ%ŽŽ [

a' % & , [ 1M\* ] ^U\_U\* ] Ł, ( \$ ƒ0 & ,  
" ƒ0 " 00ž! " ~ \$) [ 4  
]/, " & Ž ~ 0† 0ž%Ž ƒ000ž % ƒ0%ŕ &  
" ~ \$ " !%00ž [ " & Ž ~ 0† † - @  
ƒ0 -! " ! " , ž & , " ƒŕ, \$) " ! \$) / ƒ0 & ,  
( / ƒ0 , ƒ0%0 00ž ž \$ ƒ0 0ž%Ž ƒ000ž  
" !%00ž V ! \$!  
ƒ0 -! " ! " , ž & , " ! \$) / ƒ0 & , ( ƒ0 , ~ &  
( , \$ †! ) % , " %ŕ 0ž%Ž ƒ000ž " !%00ž  
V ! \$!  
† & , ž ž ž , % , " ƒ0 & ! / ƒ0 / ! \$ & ,  
( / ƒ0 , ƒ0ž! ( ƒ0 E " ! ž! & % ƒ0 & ,  
" & Ž ~ 0† 0ž%Ž ƒ000ž " ƒ0 & - \$ Ž V &

I E \$ Ž ! & V ! \$ " ƒ0 & - & [ 4] / ,  
" & Ž ~ 0† 0ž%Ž ƒ000ž " ! " ! & , \$ ƒ0 ,  
" ~ž " ! , " 4

Ož~ ~/ž~ ! #ŕ! žŠ%ŽŽ [ &%† % Ł+

a' \$ " !%00ž [ ƒ0 " & Ž ~ 0† † - ž ž ž , " ƒ0  
-! " % ƒ0 / ! " ~ & , ž ž ž , ' %01 & ,  
^ž ~ \$) - " ž " \$ ž ž! ( , & , ^ž ~ \$) -  
-! " % ƒ0 / ! " ~ & , ž ž ž , ' %01 & , ^ & \$) &  
^ & " " & ž ž ž " ! " ž ž ž! " ! & , \$ ž & ! ! \$ %  
& , Yb [ † " " , " , 7G? > ! \$ [ † ] Mb S †  
a\_K ^ † " " , " , 7G7 > " ž 00ž ž \$ Ł , -! " \$  
( / ƒ0 , ' ž 00ž ƒ0%0 00ž ž \$ " ž " & , " %0 ž ž ,  
! " & , ! †! ) ƒ0 ! " ž " 00ž ž % ƒ0 " † ƒ0 , " @  
& , \$ ƒ0 " % & ž ž ž " † " ž 00ž ž 4  
& , ( / ƒ0 , ƒ0 ž ž " % & , " " / ƒ0 ! \$ " ) / ƒ0  
! \$ " ƒ0 ž & [ / , Ł , 0† " " \$ ƒ0 " \$ Ł , ƒ0  
& , ž ž ƒ0 " " " ƒ0 " 4

Ož~ ~/ž~ # " " # \$ " ~ " #!

b ž ž - % ƒ0 & , " & Ž ~ 0† 0ž%Ž ƒ000ž &  
| ) / , ž & , ( / ƒ0 , ƒ0%0 00ž ž \$ 4  
O / , ž & , ( / ƒ0 , ƒ0%0 00ž ž \$ E " , \$ % & ,  
" \$ Ł , " , " " † 4  
a' % & , [ 1M\* ] ^U\_U\* ] Ł, ( \$ " " " % & ,  
" ƒ0 & " ƒ0 & ! ƒ0 & ! \$ % 0ž & ž ž , 4

Y! /%ž~ % Ž " & # Ł N

O / , ž & , ( / ƒ0 , ƒ0%0 00ž ž \$ E " , \$ % & ,  
" \$ Ł , " , " " † 4  
a' % & , [ 1M\* ] ^U\_U\* ] Ł, ( \$ " ! \$ " ! ) ž  
& & , " ƒ0 & " ƒ0 & ! \$ % 0ž & ž ž , 4

† & , ž ž ž , / ~ % , ž ž ž ƒ0 / , " ! " E & ,  
" & Ž ~ 0† 0ž%Ž ƒ000ž " & Ž ~ 0† † - % ƒ0 %  
& N 4

I † /žž~ /žž~ % & # Ł N

† & , " & Ž ~ 0† 0ž%Ž ƒ000ž ƒ0 & \$ ž ž ƒ0 ƒ0  
ž , ' 0ž † NE, 4 4! \$) " % ƒ0 , & , ( / ƒ0 , ƒ0 " \$  
) " % , % ƒ0 ~ & ) ƒ0 " , ( ƒ0 E " ! " % ! " % & ,  
& , ! †! ) ƒ0 ! ƒ0 0ž " 00ž ž %

FINN

T/ff \$žž \$t. & ž% . \$f% " fā & . (/fīt. E & - !'!'@

!" ž & " ! ! \$E&' % žž ži . \$fā ! & \$ " ! ! \$ \$ " " % \$4

! & ! & ž " fā & \$ " fī4

!" . \$ & & . (/fīt. B% # fī ž ž &

J " fā ž ž H-E /ff \$ ž ž '!'!' % & & . (/fīt. fā ž ž fā ž fīE ! \$ . ž ž " f. E & . @

\$ t. % & " " \$ fā ! \$ t. 4

% fī & & . ' & ž ž fā & ž ž fā fā ž ž !' & " " \$ fā ! ! % fā ž a4

% & \$ fā ! & . ži fā 4

] / . \$ f% \$ fā ! " ž ž " fī . ž & ž " fā fī \$ 4

O / ž ž & . (/fīt. fā E) " - % & t. & . ^ ž ž \$ \$ - ) fā - ! " ž ž ! ! t. & . (/fīt. 4S . ( \$ t. ( /ff \$ ž ž ! \$ ž ž fā fā ž ž & ž ž " fā & . (/fīt. 4J) " - % t. " & . ^ ž ž \$ \$ - !' & " \$ " / ! " /ff \$ ž ž 4

G\$Ž % " YI #fR "+=

i t. % \$ & ~ & & . fā ž ž ž fā fā fā / . " ! ž 4

O / ž ž & . (/fīt. fā & & ž ž \$ E " . \$ % & . " \$ t. " . " ž ž " t. " fā " . \$ % & " 4

^ / fī & & ž . ' & fī N4

M t. % & . ' \$ t. " . " f4

fī & . t. & fī " " \$ fā ! \$ t. f% " " fī j " E \$ t. % fā 4

^ ) fā / ! " & . fā ž ž ž ž " t. ( . & .

^ ž ž \$ \$ - fā & . fā ž ž ž ž ! " t4

G\$Ž ROLZOY5 \ =

i t. % \$ & ~ & & . fā ž ž ž fā fā fā / . " ! ž 4

O / ž ž & . (/fīt. fā & & ž ž \$ E " . \$ % & . " \$ t. " . " ž ž " t. " fā " . \$ % & " 4

U ž i . ! . " " \$ " ! % fā ž [ 4

M t. % & . ' \$ t. " . " f4

M ž ! ( . & . ^ & \$ \$ ^ & " " & ž ž \$ ž & . fā ž ž ž ž ! " t4

t % & & . ^ ž ž \$ \$ - fā & & . fā ž ž ž ž ! " t4

^ ) fā / ! ž & . fā ž ž ž ž 4

[ . " \$ % & . ' \$ t. " . " ž ž " t. " fā " . " \$ % & " 4

^ / fī & & ž . ' & fī N4

M t. % & . ' \$ t. " . " f4

fī & . t. & fī " " \$ fā ! \$ t. f% " " fī j " E \$ t. % fā 4

^ ) fā / ! " & . fā ž ž ž ž " t. ( . & .

^ ž ž \$ \$ - fā & . fā ž ž ž ž ! " t4

Ož " /ž " # " ! ž \$ % ž ž V

^ O / ž ž & . (/fīt. fā & & ž ž \$ E " . \$ % & . " \$ t. " . " ž ž " t. " fā " . \$ % & " 4

^ a' % & . [ T M \* ] ^ U U \* ] ! . ( . \$ ! ) ž " " & & . fā & ! fā & ! \$ % fā & ž . 4

X# ŽŠ! /\$\$ŽŽ ! ž \$ % ž ž \$

[ #f! ž \$ % ž ž

[ ! ž ! & % fī & & . & ž ž fā fā ž fā & " ! % fā ž [ ! " . ! . 796 > ž ! % & & . (/fīt. fā & & ž ž \$ 4) / . " \$ fā !

H ! t. % ! ' ! " ž ! & . ' % " " " \$ t. ) / ž " " \$ fā ! 4J) " - % " " t- & .

" " \$ fā ! \$ t. fā " " fā ž ž & & . " " \$ fā ! H ! t. fā ! \$ . \$ & % ' \$ & . (/fīt. 4

T & . (/fīt. t. & ž fī % \$ ž ž t " ž ž fā ž fā E & & ž ž fā fā ž ž ž " . ! ! t. " fā " ! % fā ž [ 4Y ( . & . (/fīt. t. & ž fī % / . t. " fā ž " fī & t - & # " fī fī " % . " fī fī & ) ! \$ % ! " 4

] / . ' & ž ž fā & ž ž fā fā ž % fī & & [ ' & ž ž fā H- fī - !' @

\$ ž ! ( . & . ^ ž ž \$ \$ - % & / ! " & . ži fā ) / ž fā ! ! \$ V " ž " ! . ž ! ž . ! " & . \$ ž & " ! ! \$ %

! " " # \$ " " #

b ž t- % fī & & . & ž ž fā fā ž & ! ) / ž & . (/fīt. fā & & ž ž \$ 4

N~&%# 7  
 [! ž! &%f!&& & ž%Ž f!&Ž & N  
 )/f! " f!fi! 4]/, & ž%Ž f!&Ž  
 !'!'"!& \$ f% " "Z~! "4  
 S! "!) \$ f%& ž%Ž f!& " \$ ž &  
 ž! fi. & & " f! ) / "4  
 M! ~%Ž! & " \$ 7. % f! -H! ) -!  
 & ž! ( & ( / f! " \$ " E. 4 4 &  
 " " % f! \$ & ) f! &  
 T U " a f f% " " & " ! \$ " " ! & @  
 ! ž! - % f! && & ž%Ž f!&Ž &  
 " ! % f! ž N f! & ( / f! f! fi " " ž! \$  
 ! " % f! " fi! E. 4 4 ! ž fi - \$ " " %  
 M H fi! fi ž! " & ! N " " " ž " !  
 & " f! & ž fi 4

V# ~  
 ] / " " & ž " & ž ž%Ž f!&Ž  
 / " ž! % ! " \$ " & ž " & ž - H - 4 J H  
 ! \$ ) \$ " ! " \$ % \$ " ( f! " ! 4

V# / Ž " % \$  
 R' f! ž ( ž  
 K% ž f! ž "!) ž " ! \$ ž " . fi ž " " " ! \$ & ž 4  
 - [ " \$ % & " " " ! \$ & \$ " " ! " ž " &  
 " \$ % & \$ " ! fi &  
 ] / " " & ž " & ž ž%Ž f!&Ž % f! & &  
 H! ) \$ ! " \$ " " " ž" fi! ! ž & ž! fi % " " 4  
 - U % ! " " & " " " ! \$ & \$ " " ! ž " &  
 " " % & " % " " f! \$ " / " 4  
 ] / " " & ž " & ž ž%Ž f!&Ž % f! & " " " " 4  
 Xž ( / Ž " % " #  
 - O / ž & ( fi! " ! ) ž / f! E % f! / & " H! ) \$  
 ! " \$ f! & " " & ž " & ž ž%Ž f!&Ž  
 " ! ž % & ž & - % f! / % " & " " & ! ! " " \$ %  
 - U ž! " fi! " H! ) \$ ! " \$ " \$ " " fi! &  
 % " " \$ " " % & \$ % ! " & " ž! fi.  
 ! ( \$ " & ž! 4

) | ž / ž " ~ " #  
 ] / " " & ž " & ž ž%Ž f!&Ž % f! & & &  
 fi " f! f! " ! " " \$ " & ž " & ž - H - ) / ž f! % fi  
 & ž%Ž f!&Ž " ! % f! ž V 4 ] / f% " & ž " & ž  
 ! " \$ % f! & ž! " / ( f! \$ f% " & ž fi " " @  
 " % f! & \$ ž! " \$ " & f! & ž E fi % ! " & "  
 & % ! " & " " f! " \$ ! \$ ž @  
 O 2 Y I " " ! 7 3 7 >  
 & " ! % f! ž! " & " " " ! \$ & \$ " " !  
 & \$ " " % " "

[ # ž # ! " \$ " E " % # " & % & ž  
 \* " ž " # E ž ž % \$  
 ] / " \$ ! \$ ž % ! " & \$ " & ž " H! ) % - ! " &  
 / ! ! % " & " ž " fi " \$ ž & " f! fi!  
 / " \$ " & \$ % f! % 4



a \$ ! \$ ž % ! " & \$ ' & ž

O U ! ž! ž -	* ! ž ! & : " E " ! ž! ž fi - " f! fi!
Y " ! &	" ! \$ & " f! fi! % & !

V! \$" \$% \$f! \$Ž ~Šiž! ž & „ ~ & Ž ~ Ši  
"Ši. " \$! \$ Ž E% „ I „ ~ i. 73C>4

a\$ %% \$! \$ Ž %! „ & \$' \$ ž ~  
\$ „ ~ & " I - ž Ši & „ ž \$! \$ & „ % Š  
I „ ~ \$% f! \$! \$ Ž ~ " „ \$% ž & „  
Ž' i Ši ž ~ Ši ž " f% I - 4

Y% "#Ž~ ( I ~ " E! " ° E' \$! /% \$



~ „ ŠŠ ž ~ % & „ Ši ) / „ I ~ " ~ " I „ % f! & \$  
" Mi / ŠŠ ž ~ % & „ Ši ) / „ I ~ " ~ " I „ % f! & \$  
E & „ ~ & Ž ~ Ši "Ši. " \$! \$ Ž E- I ~ ~ Ž  
\$ % Ši & \$ „ \$ % Ši & „ % f! & \$ ž I „ - ' % Ši  
& „ & „ Ši ) / „ I ~ " ~ " I „ % f! & \$ %  
I ~ " i. 73C>4

Q' ~ ž ž! ž I - / ~ ž I „ I „ \$) Š & „  
& „ Ši ) / „ I ~ " ~ " I „ % f! & \$ % / „ ž & „  
Š ž Ž f% Ši ž f% Ši " ! % Ši ž V4

F&%! % ° # " ! # Ž ~ # I

[ Ši. " \$! \$ Ž O f% / ~ \$ & Ši „ ~ - & „  
! Ši ) ž I @  
! " Ši ž " I „ I ž % Ž " Ši ž \$ % Ši ž I „ Š Ž  
& „ ~ & Ž ~ Ši Š ž Ž f% Ši ž % f! Ši „  
% ! ž „ \$  
& „ ( / f! „ " H ž I ~ ) ~ - Ž ! \$ „ ž & - ž  
! \$ " \$ ~ ž \$ ( „ \$ % I „ \$ % ž ž I „ % & „  
~ " „ I „ \$ & \$ „ ~ " I f% „ \$ % % „ ~ " H-

f! \$ „ % „ % ž Ši Ši 4) / f% ž " \$ ( „ % Ši ž I  
& „ f! & ž % f! „ \$ \$ ~ " % \$ ~ „ % E! \$  
„ ~ ž " I

& „ ~ & Ž ~ Ši Š ž Ž f% Ši ž % f! Ši „  
% ! ž „ \$4) / f% \$ % I Ši ž & „ ( / f! „ ž I  
"Ši. ž ~ Ši ) „ \$ ž ž I „ % „ ~ " ž & „  
) / „ I „ ž I „ % Ši ž I - & % ž

[ Ši. " \$! \$ Ž Y f% / ~ \$ & Ši „ ~ - & „  
! Ši ) ž I @

% ! Š „ ž I ž I „ ž ~ " ~ & Ž ~ Ši Š ž Ž f% Ši ž  
% Ši I %  
& „ ( / f! „ " H ž I ~ ) ~ - ž f% Ši „ \$  
& „ ~ & Ž ~ Ši Š ž Ž f% Ši ž % f! Ši „  
I & \$  
& „ ~ „ I ! ž % Ž " Ši ž " ! % Ši ž - „ ž I / f! „ \$  
~ % \$ % I & „ & „ I & \$' & Ž ~ Ši  
Š ž Ž f% Ši ž % f! Ši " ž Š

Y! /% # Ž ~ " \$

Ž /% ž & % ž Ž

O / „ ž & „ ~ & Ž ~ Ši Š ž Ž f% Ši ž f% ž  
" ! % Ši ž V E f% f% ! % Ši „ & \$ % Ši & \$  
„ \$ % Ši & „ % f! & \$ ž I „ I „ ~ i. 73C>4  
I / „ % f! & \$ ž I „ % I „ & „ f% Ši ! ) ž ž & „  
Ž' i Ši ž ~ Ši ž " f% I - 4) / „ ~ & Ž ~ Ši  
Š ž Ž f% Ši ž % f! Ši ž ž I - ~ " ~ \$ % „ % I „ & „  
I „ \$4  
Y! /% # Ž ~ " =

I	Q' ~ ž ž' % & „ ž I ž I „ B% \$ ž ž I „ ~ „ &
fi	Q' ~ ž ž' % & „ \$ ž ž I „ ~ „ & „ & „ ž I ž I „ ! ž " ! ) ž / f! „ \$ " f! ž Š ~ ž " ! \$ " Ši ž I @ ! ž % „ ž ! ž ž ž I \$ ~ % ž ž ! ž ž ž I ! % & \$ ž ž ž ž " ! " % ! ž " Ši ž %
ž	] ! " % & „ \$ ž ž I „ ~ „ & „ ž & „ ž I ž I „ ! ž „ Š ž ž I - % „ " ! ) ž / f! I \$ " f! ž Š ~ ž " ! ž ž I " ! ) ž / f! % Š „ & / „ %



[ #z~l t \$( /% % " # Z\$! /\$ \$Z Z

[ #z~l t	[ z\$ \$ " l' " & \$ " \$ 2 ' z z \$ " " & " Z " " \$ z " > y z l & % z z \$
] / . \$ z % z f90diz / ~ % " \$ " t . z % % f i & z . i . ~ \$ 4	] / . \$ z % z f90diz f9d! % d! ! f i 4 " Y ( . & . \$ z % z f90diz " / . " l . " " & " # " " f i f j " % . " f i t f 9 & ) ! z % ! " f i z z . " f i & t - 4
] / . " " . ! . \$ d i z " ~ f i & f 9 " . & \$ f i \$ d i . 4 ] / . \$ z % z f90diz z ! ! z i . \$ " / ~ z i . % . ~ \$ 4	] / . \$ z % z f90diz f9fz . z . \$ . z . ~ z ! " . 4 f9f9d! z! " ! % f i t . & % f i & f z & \$ " z z " i . ~ \$ z " \$ ( . \$ % i . ~ \$ 4 - ^ & " & ( / f i t . 4 - ^ / f i & & . \$ z % z f90diz & " ! % d i z [ 4 - ^ ) f i z / ! " ~ & . z i f i . 4 - O " f i & d . ~ % & z % " ! z " % " ! \$ \$ % & \$ d i . & . z i f i . 4 - ^ / f i & & . \$ z % z f90diz & " ! % d i z V ! \$ ! 4 T V f9 % ! . " & " E & . \$ z % z f90diz % f i & f z & \$ " z z " i . ~ \$ f i i f 9 % % ! . " & " E & . \$ z % z f90diz % f i & f z & \$ ( . \$ % i . ~ \$ 4 " Y ( . & . \$ z % z f90diz " / . " l . " " & " # " " f i f j " % . " f i t f 9 & ) ! z % ! " f i z z . " f i & t - 4

X# Z\$. " # " \$"

] / f9 % " d i z f9d z! - ( " f i ! \$ ( / f i t . % ) f i z < 8 ) / . " t " \$ f i . | < i j | r " > a ! ) . \$ f 9 " i ) ~ - % \$ z % z f i z " & " ! & " . l . % 4

" a . \$ ! \$ z " z " . & % d z " ~ - ! z! - . " " \$ f j " ! " & ! z " C 8 . l . " ~ - z " z ! z . & \$ 4 ] / . " \$ l . % % & z ! \$ d \$ z % . \$ " % " ! " ! " ! & . \$ f 9 " . " z " i . " 4 " ! z & " & # " " f i f j " % . " f i t f 9 & ) ! z % ! " ! \$ " . \$ ! \$ z " z " . & % 8 4

] ! " \$ ( z & U ^ a f " \$ z f i z & \$ . z f i z E & . f i z f i d i z z " z " % & . % f i z / . " ! " " i ^ z " \$ X . - f i " ! % d i z 3 ! \$ 4 > f i @

& " " ~ \$ l i z i . \$ l . f 9 " f i z i & % z " ! z " \$ l . " ~ - z " z ! z . & \$ 4

& ( / f i t . f 9 " f i z i & ) " ) f i z ! z! - ! z . " l . \$ f 9 " i z ! & " . \$ z f i z " ! \$ ( / f i t . % ) f i z < i j | r " > 4

] / . " \$ l . % % & z " ! " ! " ! & . \$ f 9 " . " z " i . " . 4

R / f i t . % ) f i z < i j | r " z " % & z ! & . & ) . " ) f i z . f i z . \$ & . \$ z & d \$ & . \$ " \$ . l . \$ f 9 " E " % ! f i z i . % ) f i z " z " i . & . \$ z % z f90diz 4

l "&"lZ~

A ! z # % z % \$ " % z z % \$

" . . . FIN N " V . l f 9 / f i t / - T z z " i . 4 T - l ' / ~ z " t . " ! f i z ! \$ \$ " & - E & . \$ f 9 " \$ 9 k ! ~ " f z " z " . " ! % d i z 4 Q ' z ' % z ( ! f i f i E ! " . z z " z . % E " \$ ~ d i % ~ \$ % z " z z ! z f i z 4 ^ ) f i z / ! " ~ & . z i f i . " z " E f i " " " f i " l . E & . " . f i f i \$ / . ~ d i . " ! \$ \$ " . l f i z 4

" . . . FIN N " V . l f 9 ! f 9 z ! " % z " / ~ \$ ! " % & / . " l & 4 ] / . \$ f 9 " \$ 9 k ! ~ f i z f i \$ 4 Q ' z ' % z z " l . % \$ & " & " ! " ! % z ! & ! z . f i z & " ! z & " & ) f i z - l " \$ % d E . - % \$ " ! & f i z z " & " & f 9 z ! & 9 ) H ! ) . " 4 ! z ! & z / " l . " ! ( " ! \$ 9 4 X . " " " l ) " - \$ z " / f i z \$ z 4

T-! ! \$! & \$%! Z. f& ! Z& ° &) f& " , E  
! % \$ ( & , 1 H!) f& @

O % ~ ) ~ - , t \$ Z % f& f& Z. " f i & t-  
' f& i % " " z" ) & \$ 4

T " , t ! Z. % f& & ! Z & ° &) f& - ! ' \$ , - , %  
f& Z. " f i & t- f& i % & , Z & ! \$ ' / t- ) f& i  
' t , z" ) & \$ ^ , t Z. " f i t " % f& & z" ,

) f& i ' & , t - 4

T " , t f& % ~ H!) , " E % , t Z. " f i t  
" % f& & z" , ) f& i ' & , t - 4 [ ! Z ! & f& " ,  
( ! Z f& i 4

Z Z. " f i & t- / " z i , ! ' & ! " H & f& i ) / f i /  
/ % ! Z. f& & ! Z & ° &) f& " , t 4

FINN

U. " & % & & i ' f i " " ~ z " \$ & % ~ \$ % ~ z "  
f i z f& , t ( " ! \$ % ) / , \$ f % \$ % ! ~ f \$ ~ z "  
, " H ! % i z 4

J t ) ~ % & ' / & ( , / f i t , ! " - ' , t \$ ! " , z f& i  
& , t t f& \$ t " ! \$ & ' / f& i & , t t " z "  
z ! / A , 4 j z - , f& i , t , & % & & i ' f i " " f %  
& , \$ ~ - " f % / ~ \$ , " 4

FINN

R, / f i t , % ) f& ~ " f j % t , z i f& , @

T-! ' Z f i " f j % t " , t ) f& i ~ % f& , E & , t %  
" ! f& & f& i ! ) , \$ & ~ z & ~ & ! " " \$ " f j % t " , t 4  
O / , z & , z i f& , f % \$ z z f& i E , / " " % & % & Z  
" ! Z " ! z , z & % ! " t " ! ( , \$ , ~ & ) f& i ' & , f& i  
z ! & i , " 4 ) / , \$ f % \$ % ! ~ f \$ 4

S , ( , \$ \$ " , t ) f& i ~ % f& , 4 S , ( , \$ Z f i t ~ % f& ,  
) f& " f j % t " , t 4

[ ! Z ! & % ! ~ % f& , & \$ " , t ( , / f i t , % ) f& i  
~ " f j % t , z i f& , 4 [ ! Z ! & % " f j % t & \$ " , t  
( , / f i t , % ) f& i ~ " % f& , z i f& , 4 [ ! Z ! &  
& % f& / ! z & , f i z f& i z f i - ! " " " f i z & H-  
\$ " , t ) f& & , ) \$ z i " , t 4 b & , \$ f % E & ,  
" , t ) f& , z & \$ & , " , t % & Z 4 U ( , z % Z " H  
" Z ! " z & ! & , ) \$ z i " , t ! " t " \$ % t & f& i  
" z z i , & & , " , t % & Z " z " & , z i f& , 4  
] / , \$ " f \$ ! & \$ / f i / 4 S ! & i - # " f f i j "  
% " f i f& ) ! \$ % ! " z " / ( , & , t t & z t  
z " , t f& , % \$ f& , " ! Z " t , & t - 4

b ( , \$ f i t i & , " , t & z t " ! " t " " z z i , &  
" , t % & Z 4

] t , " " \$ z ! & & % f& ~ z - " , t ! z " ~ f& &  
% \$ " , % 4 Q ' ! " ! " ! & , \$ f % " z z i , &  
" f& & ! \$ 4

K % ~ f& & ) / , z \$ " , f& i " \$ z z " , t " z 4  
b & , \$ f % E & , " , t f& , % z z " 5 ! \$ f& f i ) & i z  
% & Z " ! " t " " H ! t , " " " \$ f i t , % \$ Z  
& , " , t " z 4

[ ! Z ! & , & f& & & ( , / f i t , " f& " " f& i &  
\$ " , f& i " \$ " , % 4 b & , \$ f % E , t , & % & & i  
/ " \$ " ! " t " " f i " " " f& i 4

T-! " ! ( , \$ f i t & , " , t & z t E " , t ! " t " % \$ -  
! ' & ) / z & & , " , t " z " z ! / A , f % \$ z ! ( , " 4  
V ! \$ " & , \$ f& ! \$ z " & i z ! z " , t z " , t # " f& i  
! " " , H 9 3 - 4

1 " & " kZ

\ ! " z z " 2 t z \$ z " % " , & t A # t !

~ ] ! ! " , z & , " , t f& , \$ t "  
~ ] ! f& % & & , " , t f& , \$ t "  
2 ] f \$ " \$ % \$ & t ,  
1 V , t & " , & , " % "  
] / , " , t f& , \$ t " f % z ! " t , " ! \$ ! " t , "  
" & z " & i H - ) / , z - ! " ! " z ! \$ ! % &  
( , / f i t , ) f& & , ^ z " & X - ! \$ ) f& X U U ^ 8  
+ b 4  
] / , " ! % & z ! ~ & , " , t f& , \$ " " f % " f i - " "  
! " f& & f& & z z & t " % \$ 4 ) / , ~ \$ \$ )  
z , & & , f& i " " z " f& " f i ~ & % & , % i , ! ~  
& , ( , / f i t , 4

Xž ž! "ž

- ^) f&/ & ži fi ! ~4
- Mž!(, & ^ž ~\$ - \$ ž & nižfiž ž  
H! 4
- XUQU^&@ " ž & " \$! \$! \$! \$!  
]/! \$! \$! ž "% & 4 - "! ž 3@ 4 -  
\$ ž!(, " : 4  
]/, " \$! \$! \$! \$! ž " ! % " ~ 4
- a\$ % & " , ž \$ ž " fi & " \$ ž ž!  
~ \$) ~ 4  
]/, " , ž \$ ž " ! " ž % ni / & - 4
- b" ž & " , ž \$ ž " " H - 4
- ]' \$ & " , ž \$ ž " " ! ž & \$ H ' 4) %  
ž " \$ ž!(, f& 4
- ž % \$ & " , ž \$ ž " fi & & / ! " \$  
\$ 4 & ž & fi % ! " ž \$ ž " " 4
- \*! ž " ! & - fi % \$ & " ž \$ ž " ! & " , ž  
" ž " ž! /! fi & & ž ž E!! ž fi " ! ,  
ž " \$ " , 4
- b ž ž - fi & & ž ž ' ž ž & " " ž " ž! /!  
% f&/ % ~ 4  
[! ž! & " " ž - ž! \$ " , ž & \$ & " " ž "  
% " % fi ž! ! \$ & " \$ & ž 4 b & \$ % E  
" , ž ž - ž " ! " &

Xž ' ž \$

- M " ! " & " " ! ž & " ž \$ ž " ž " & \$  
" H ' 4) % ' ž ž fi ž ž " ! % " fi - 4
- \*H % & " , ž \$ ž " 4  
\*H % & " , ž \$ ž " " ! \$ H ' 4) &  
( / fi 4  
T - ! " \$ " \$ ( fi ) f& & " , ž \$ ž "  
! " ž E & ! \$ % \$ ( " , ž ) \$ fi ž ž "  
T % % ž ž % ž " " " \$ fi &  
ž ' ž ž ž ž " fi - ! " , C < 3 > 4  
ž " " ž ž E & ž \* / " ž ž ž ) \$ fi ž  
fi ž " ž - fi / & " ! " , C 9 < > 4  
V! \$ " \$ \$ ž! \$ ž ž ž ž ) \$ fi ž ž "  
fi " fi & \$ ž " % fi & fi % ž ž ž & ' % \$  
% , ! " , C 9 < > 4

[ # ~ 7 1 \$ ( / % , & " 7 " % " , & " 7 % 7 f l

[ # ~ 7 1 [ z \$ \$ / 7 " 7 " & \$ " \$ 2 ' z z \$ " " & " z " \$ z " > Y z t & % z z \$

V 7 1 f 9 4 ~ 7 f i 1 ~ \$ z & , ( / f i t , 4

] / , " , t f i 1 ! \$ & , " , t & z t f 9 " " i & 4

" , F I N / N \*

M f k ! ~ , . " ! % 7 z ! \$ ~ f 4

~ ] ' \$ & , ^ z ~ \$ & , - & " ! % 7 z z 3 f i & , n i z f 7 z z ! " 7 " z " \$ z ! ( , f i z z z " f i & t - l " " i , 7 < 7 > 4

~ [ ! z ! & \$ % & \$ & , z i f i , ' z " , \$ ~ z - " f \$ ' z % z " , %

~ \* ! z % t & # " f i f j " % , " f i t f 9 & ) ! \$ % ! " 4

] / , z i f i , " ! , % z ! & % & \$ 8 4

] / , " , t & z t ! ~ ( / f i t , ) f i z ~ " f i % t , z i f i , / " % ' , z \$ z " ! z " t , & t - " \$ 4

~ M " , t & , ( / f i t , ) f i z ~ & , ~ % 3 4 K ^ # & t 3 t f i , \$ % ! ~ " f i % t 4

~ ] ' \$ & , n i z f 7 z z ! z " ! \$ ~ " " \$ , f i z ~ & t - & z % " ! z " %

l " " i , 7 < 7 > 4

~ ^ & \$ & , z i f i , " ! z z z ! " ! % - ! \$ " & & z % " ! z " % z z f i f 8 \$ z % 9 z ! ! & t - 4

t & , z i f i , " ! , % z ! & % & \$ 8 @

~ ] ' \$ & , n i z f 7 z z ! z " i ~ f i " ! \$ ~ " " \$ , f i z ~ & t - & z % " ! z " %

l " " i , 7 < 7 > 4

~ ^ & \$ & , z i f i , " i ~ f i " ! z z z ! " ! % - ! \$ " & & z % " ! z " % z z f i f 8 \$ z % 9 z ! ! & t - 4

t & , z i f i , " ! , % z ! & % & \$ 8 ~ & \$ & \$ , ~ & z " & @

~ \* ! z % t & # " f i f j " % , " f i t f 9 & ) ! \$ % ! " 4

] / , " , t f i 1 , \$ 7 " " z z ! & " ! " , z , " 4

] / , " , t f i 1 , \$ 7 " f 9 z ! & z ! " 7 " 4

! \$

] / , ^ z ~ \$ & , - " ~ & \$ f 9 " f 9 / ~ \$ , " 4

~ K z ! " 7 & , ( / f i t , l " " i , G < > 4

! \$

~ K z ! " 7 & , ( / f i t , ' % 7 1 & , z , " / ~ z f i t t , - l " " i , G 9 > 4

] / , " , t f i 1 , \$ 7 " f 9 z ! " 7 " E ' & & , ! " , z f i 1 z , " / ~ z f 9 z f 9 f i z z z , " 4

~ \* ! z % t & # " f i f j " % , " f i t f 9 & ) ! \$ % ! " 4

VCP EQ&"XO) ' " / ' \$ % & ' ( ) \* + , - . / : ; < = > ? @ [ \ ] ^ \_ ` { | } ~

A ! # % & ' ( ) \* + , - . / : ; < = > ? @ [ \ ] ^ \_ ` { | } ~

] ! " # \$ % & ' ( ) \* + , - . / : ; < = > ? @ [ \ ] ^ \_ ` { | } ~
~ & \$ % & ' ( ) \* + , - . / : ; < = > ? @ [ \ ] ^ \_ ` { | } ~
\$ " ' ( ) \* + , - . / : ; < = > ? @ [ \ ] ^ \_ ` { | } ~
& % & ' ( ) \* + , - . / : ; < = > ? @ [ \ ] ^ \_ ` { | } ~
\$ ! \$ " ' ( ) \* + , - . / : ; < = > ? @ [ \ ] ^ \_ ` { | } ~
\$ ! \$ " ' ( ) \* + , - . / : ; < = > ? @ [ \ ] ^ \_ ` { | } ~
\$ ! \$ " ' ( ) \* + , - . / : ; < = > ? @ [ \ ] ^ \_ ` { | } ~
\$ ! \$ " ' ( ) \* + , - . / : ; < = > ? @ [ \ ] ^ \_ ` { | } ~

O / : ; < = > ? @ [ \ ] ^ \_ ` { | } ~
& ' ( ) \* + , - . / : ; < = > ? @ [ \ ] ^ \_ ` { | } ~
& ' ( ) \* + , - . / : ; < = > ? @ [ \ ] ^ \_ ` { | } ~
& ' ( ) \* + , - . / : ; < = > ? @ [ \ ] ^ \_ ` { | } ~

S Z & ' ( ) \* + , - . / : ; < = > ? @ [ \ ] ^ \_ ` { | } ~
Z ' ( ) \* + , - . / : ; < = > ? @ [ \ ] ^ \_ ` { | } ~

O / : ; < = > ? @ [ \ ] ^ \_ ` { | } ~
A " / : ; < = > ? @ [ \ ] ^ \_ ` { | } ~
& ' ( ) \* + , - . / : ; < = > ? @ [ \ ] ^ \_ ` { | } ~
& ' ( ) \* + , - . / : ; < = > ? @ [ \ ] ^ \_ ` { | } ~

T & ' ( ) \* + , - . / : ; < = > ? @ [ \ ] ^ \_ ` { | } ~
" " " \$ % & ' ( ) \* + , - . / : ; < = > ? @ [ \ ] ^ \_ ` { | } ~
% & ' ( ) \* + , - . / : ; < = > ? @ [ \ ] ^ \_ ` { | } ~
Z ! & \$ % & ' ( ) \* + , - . / : ; < = > ? @ [ \ ] ^ \_ ` { | } ~
% \$ % # % " " Z / Z 4 M # & [ U V & Z ] & ' ( ) \* + , - . / : ; < = > ? @ [ \ ] ^ \_ ` { | } ~
& Z & ' ( ) \* + , - . / : ; < = > ? @ [ \ ] ^ \_ ` { | } ~
) ! \$ % & ' ( ) \* + , - . / : ; < = > ? @ [ \ ] ^ \_ ` { | } ~

K % & ' ( ) \* + , - . / : ; < = > ? @ [ \ ] ^ \_ ` { | } ~
[ U V & ' ( ) \* + , - . / : ; < = > ? @ [ \ ] ^ \_ ` { | } ~
# ' ( ) \* + , - . / : ; < = > ? @ [ \ ] ^ \_ ` { | } ~
# ' ( ) \* + , - . / : ; < = > ? @ [ \ ] ^ \_ ` { | } ~
J % & ' ( ) \* + , - . / : ; < = > ? @ [ \ ] ^ \_ ` { | } ~

T & ' ( ) \* + , - . / : ; < = > ? @ [ \ ] ^ \_ ` { | } ~
l ' 77 c > & Z ' - . / : ; < = > ? @ [ \ ] ^ \_ ` { | } ~
\$ / : ; < = > ? @ [ \ ] ^ \_ ` { | } ~
& ' ( ) \* + , - . / : ; < = > ? @ [ \ ] ^ \_ ` { | } ~
& ' ( ) \* + , - . / : ; < = > ? @ [ \ ] ^ \_ ` { | } ~
& ' ( ) \* + , - . / : ; < = > ? @ [ \ ] ^ \_ ` { | } ~
& ' ( ) \* + , - . / : ; < = > ? @ [ \ ] ^ \_ ` { | } ~
& ' ( ) \* + , - . / : ; < = > ? @ [ \ ] ^ \_ ` { | } ~

V & ' ( ) \* + , - . / : ; < = > ? @ [ \ ] ^ \_ ` { | } ~
i % & ' ( ) \* + , - . / : ; < = > ? @ [ \ ] ^ \_ ` { | } ~
& ' ( ) \* + , - . / : ; < = > ? @ [ \ ] ^ \_ ` { | } ~

A ! # % & ' ( ) \* + , - . / : ; < = > ? @ [ \ ] ^ \_ ` { | } ~
! # " " " & #

[ U V & ' ( ) \* + , - . / : ; < = > ? @ [ \ ] ^ \_ ` { | } ~
i % & ' ( ) \* + , - . / : ; < = > ? @ [ \ ] ^ \_ ` { | } ~

Z ! & ' ( ) \* + , - . / : ; < = > ? @ [ \ ] ^ \_ ` { | } ~

! # \$ % & ' ( ) \* + , - . / : ; < = > ? @ [ \ ] ^ \_ ` { | } ~

Z ! & ' ( ) \* + , - . / : ; < = > ? @ [ \ ] ^ \_ ` { | } ~

O / : ; < = > ? @ [ \ ] ^ \_ ` { | } ~
Z ! ' ( ) \* + , - . / : ; < = > ? @ [ \ ] ^ \_ ` { | } ~
Z ! ' ( ) \* + , - . / : ; < = > ? @ [ \ ] ^ \_ ` { | } ~

J Z Z ! Z f i ( " ! \$ % / ( " " " Z ! Z & " ! \$ % Z " \$

" " \$ f i " \$ - f i \$ & & ' ( ) \* + , - . / : ; < = > ? @ [ \ ] ^ \_ ` { | } ~

Z Z \$ Z % Z " & & ' ( ) \* + , - . / : ; < = > ? @ [ \ ] ^ \_ ` { | } ~
. " \$ f i Z " " \$ f i " % Z % & Z f i - ! \$ . - %

Z ! % " Z " & \$ " & \* ! " / f i " " Z " ) ~ & \$ f i ! "

& ' ( ) \* + , - . / : ; < = > ? @ [ \ ] ^ \_ ` { | } ~
[ ! Z ! & f i / " " Z Z ! Z f i ( " ! \$ % / M & [ U V

& Z ! Z ! f i ) H & ' ( ) \* + , - . / : ; < = > ? @ [ \ ] ^ \_ ` { | } ~
[ U V Z ' % & Z ! Z f i & " ! Z & & ) f i - ! \$

% f i E . - % \$ " ! & f i " " Z " ' % & Z ! & ' ( ) \* + , - . / : ; < = > ? @ [ \ ] ^ \_ ` { | } ~

T - ! " ! \$ & \$ " \$ % Z % ! Z f i & " ! Z & & ) f i [ U V E ! % \$ ( & ' ! H ! ) f i ] @

M & % [ U V \$ Z - ! " \$ % f i f i Z " f i & t - ) f i

% " " Z " ) ~ & \$ 4

T [ U V " ! Z " % f i & " ! Z & & ) f i - ! \$ . - %

f i Z " f i & t - f i % & ' ( ) \* + , - . / : ; < = > ? @ [ \ ] ^ \_ ` { | } ~

" t . Z " ) ~ & \$ 4 ^ . t Z " f i t " % & ' ( ) \* + , - . / : ; < = > ? @ [ \ ] ^ \_ ` { | } ~

) f i ! ' & ' t - 4

T [ U V / " % . Z % ~ H ! ) " E f i % - ! \$

Z ! ' & ' ! & f i Z " f i & t - 4 [ f i t " t Z & ! "

) ~ & \$ 4 ^ . t Z " f i t " % & ' ( ) \* + , - . / : ; < = > ? @ [ \ ] ^ \_ ` { | } ~

" t - 4

\* / Z ! " ! & " " H & f i " ! Z & Z f i & " ) f i [ U V f i Z " f i & t - 4

b Z t - ' % [ U V f i " " " ! \$ " Z " ) f i

1 b CCC < 74 [ ! Z ! & Z f i " Z - " " f i ( % ) f i

[ U V E " Z " ! Z ! & f i & [ U V ] f i ) ~ & \$ 4 / f i %

Z " - " & \$ - & W ] U \* . / " % & i %

~ & \$ % & ' ( ) \* + , - . / : ; < = > ? @ [ \ ] ^ \_ ` { | } ~

Z 4

M & % \$ " % & & ' ( " ! Z " f i & ' ( ) \* + , - . / : ; < = > ? @ [ \ ] ^ \_ ` { | } ~

" ! Z & & ) f i [ U V f i Z " f i & t - ) f i ) ~ & \$ ! \$

\$ Z ! ( [ U V ' f i " " " Z " " H & " Z " " ! t "

) ~ & \$ 4 T & [ U V / " % . Z % ~ H ! & " " E

' % ~ % ! Z ! " Z " " ! t " ) ~ & \$ & " t . Z f i & [ U V

\$%&' % \$%& HfA ~ & \$&Z ~ Z"  
"! z&Z fã & & ~ " & " % \$ " %&

[ UV f9z! & " f ~ " fã ~ z " z' %z! & ~  
" " & & " f & zL4T [ UV f9 ~ " " &  
& " f & zLE& f9 ~ z f ~ " & z fã ~  
" z ~ f ~ 4

b z f - % \$ ) ! z & [ UV \$ ~ f ! & / z ~ 8  
& f / & 4 B ! ' f ' ! & \$ f9 ~ " z ~ f ~ 4

] / [ UV ~ fã \$ z ~ f f9 z " \$ & ~ " \$ !  
" ! z ~ " & z z & ! ! \$ 4

- ^ ) fã / & fã z fã z ~ 4

- b " z & & fã ~ & 4

- fã & " & ~ " \$ ! " ! z ~ " & z z & ! ! \$  
f ~ " f ~ H7C > 4

- ]' \$ [ UV ~ " ~ " !' z & \$ B ! ! ' ) f9 ~ z "  
\$ z ! ( fã 4

- ]' \$ [ UV ~ fã \$ ~ " ~ " !' z & \$ B ! ! ' ) f9  
z ~ " ! " z fã 4  
V fã \$ ~ " ~ f9 % ' \$ ) fã ~ " f ~ fã fã 4



- K z % \$ ) & " \$ & & ( ~ " \$ z [ UV \$ ~ fã  
" ! & 2 4

- ^ & [ UV \$ ~ fã fã 2 ~ % % ! ) z f z & ~  
fã \$ z ~ f ~ z " % \$ ) fã z / z " fã / & 4

- a \$ % [ UV \$ ~ fã ! & 2 ~ ! ) z ~ \$ 4  
] / [ UV & z z f9 % fã ~ 4 / f9 z ~ - & f ~ " &  
! z ~ z fã ' & 4

] ! & " " ~ & z % \$ fã fã & \$ ~ f % fã  
& [ UV & z z fã ) fã ~ " \$ fã ~ & f - 7 f ~ f  
IH4 f > [ UV47 f ~ IH4 f > [ UV f9 # fã fã z &  
& ~ " \$ fã ~ & f - C [ UV \$ ~ fã ! & % 4 / z  
/ ( & [ UV % " f - / ~ f ~ " & # ~ fã fã ]  
% ~ fã fã ) \$ % ! " ~ z " ! z ~ fã & f - \$ ~ fã ~  
fã z ~ % \$ 4

- M f ~ % [ UV \$ ~ fã ! & 2 4  
O / z [ UV \$ ~ fã ! & 2 f9 z ! H z f \$  
" \$ % ~ " ! ) z E fã fã % ~ % [ UV \$ ~ fã ! &  
2 ~ z ~ \$ z ! ( ~ ) / z fã / % ~ z ! z f -  
" ~ \$ fã fã - z " & ] 4

- ]' \$ [ UV \$ ~ fã ! & 2 ~ !' z & \$ B ! ! ' ) f9  
z ~ " \$ z ! ( fã 4

- a f ~ [ UV ~ fã \$ ~ " ~ " ! z & ~ fã \$ z ~ f ~ z "  
& \$ fã ! ! ' ) f9 4



M1/Ł\$ (% &%t % % ŽŠ\$ /\$ŠŽŽ

- J" "t- & . " žšŃi . \$Ł . ƑŠŽ t-4  
 - ^/fi&& . ŠŠ ŽŽŃ ƑŃŃŃ ž & "!%ŃŃŃ ž [ 4

G\$Ž~ % " Yt #ŃR" +

- ]" ŠŠ Ń . ^Ž ~ŠŠ . - & "!%ŃŃŃ ž 3 ž Ń & .  
 fiž ŃŃŃ ž !! "Ł ž" \$ Ž ! ( . ƑŃŃ  
 ]/ . ž Ž ! . fiŃ . \$Ƒ% ~ ŠŠ & " 4  
 ]/ . ^Ž ~ŠŠ . - . ž ž ! ž ! . \$ Ž ! ( . " fi & .  
 ŠŠ ŽŃŃ ƑŃŃŃ ž ƑŃŃ "!%ŃŃ ž [ 4

G\$Ž~ ROLZOYB\

- a\$ %& . ^ & \$5 ^ & " ' ' & ž ž ! . " . 7 < 7 > 4  
 ]/ . ž ž fi . % & " % " ž " H & . ž ž fi " fi & \$  
 t Ž " % ž Ń . ž ž ŠŠ Ž . ž & " ! % & \$ ! ! ! & 4  
 O / ž & . " ƑŃ . ŠŠ " ! ! \$ Ƒ% ! ! % " E & Ƒ%  
 " ! \$ % ! ž " % & Ł . - " ! % ŃŃ ž 440 / ž & .  
 " ƑŃ . ŠŠ " ! ! \$ ƑŃ " . ž E & Ƒ% " ! \$ % ! ž " % &  
 Ł . - " ! % ŃŃ ž 3 @ Ł . - \$ Ž ! ( . " : 4  
 Ł & . ( . ž & ! ~ ž ž . \$ . ž ž - E & . ž ž ž fi .  
 " ž ž . & ŠŠ " ! ~ ) / fi & . ( / fi . Ƒ% ž  
 Ž ! ŃŃ ž - " \$ % ŃŃ ž ž " / ! t ž fi & . ^ & \$5  
 ^ & " ' ' & ž ž ! \$ & \$ . % " ! ž " % 4

[ #VZ~ # fi"

" . FINN"

T - ! " Ł . & ( / fi . ) ž ž & . " ž šŃi  
 \$ Ł . E & . \$ Ł ž fi . " ƑŃ ž ž . Ƒ% ! ž ƑŃ . \$ t -  
 !! ž i . \$ ž ž & . ) / . Ƒ% ! " ! " !! Ł 4 ] / . \$ Ƒ% ž  
 ž " \$ " % " ~ ž ž i . \$ ! " % fi " ž i ~ ž " ~ fi . ž & 4  
 b ž t - ' % & . " ž šŃi . \$ Ł . & " \$ Ł . & .  
 ( / fi . ) / ž & . % \$ fi . \$ Ł . Ƒ% " ! & 4 [ !  
 ž ! & " " t - & . " ž šŃi . \$ Ł . & ! . ƑŠŽ t-4 T & .  
 ) / . Ƒ% ! " Ł E \$ t . % & . " ž šŃi . \$ Ł . ž ž ŃŃ  
 & . ) / . Ƒ% . ž ž & ž ž fi . " ž ž 4

" . FINN"

T - ! " Ł . & ( / fi . ) ž ž & . " ž šŃi . \$ Ł .  
 ( / fi . E & . - " ! " % & ž ž ž ! . ŃŃ ž - E ! \$  
 . . ž ž i . @  
 \$ ! . ž Ń i & . " ž šŃi . \$ Ł .  
 % fi ž i & . " ž ž ž Ń ŠŠ ŽŃŃ ž ! " & !  
 & . " ž šŃi . "!%ŃŃ ž [  
 % & ŠŠ ž i & . ž ž fi . 4  
 ]/ . - " ! " Ƒ% ! " . \$ & & . ( / fi . Ƒ%  
 . # " fi Ž ž & 4 ] / . \$ Ƒ% \$ Ƒ% ! . " ž " ~ " fi . ž & ž "  
 ž fi \$ 4  
 O / ž ž i . ( ž i & . ( / fi . E t ) ~ % & Ł . & .  
 ^ Ž ~ ŠŠ . - ) ž ž - ! " ž " !! Ł & . ( / fi . 45 . ( . \$  
 t . ( . / fi . \$ ž ž ž " . \$ Ƒ% " ž ž & . ( / fi . 4

T - ! " \$ Ł . & . ( / fi . ) ž ž & . " ž šŃi .  
 \$ Ł . E & . \$ Ł . t Ž " % ) fi ž ! & fi / & " 4

- Xž !! Ł = " \$ % & " ž šŃi . \$ Ł . ƑŠŽ t-4  
 O / ž & . ž ž fi . Ƒ% \$ ž ž ž fi . E & . t IK ^ j  
 ! ž t - > ! \$ . " ! \* ž " ~ ! ž t - > ž " fi " & \$ t Ž "  
 fi / & ' " ž ž & . ž ž ŠŠ Ž . ž & " ! % & \$ 4  
 - Xž # Ł \$ " = " \$ % & . \$ Ł . " " t ž "  
 Ł . " ž ž " . \$ % & " 4  
 - a' H \$ t . % / ž " t . ~ 4  
 O / ž & . fi ž ž ž ž Ƒ% & fi / . " ž ž \$ & .  
 ž ž fi . Ƒ% \$ ž ž ž fi . E & . t IK ^ j ! ž t - > ! \$  
 . " ! \* ž " ~ ! ž t - > ž " fi " & \$ t Ž " ! ! . Ƒ% ' &  
 ž ž & . ž ž ŠŠ Ž . ž & " ! % & \$ 4

[ #VZ~ % " " / Ł . ž # Ł Ž Ž ! " # ž "

T - ! " Ł . & . ( / fi . ) ž ž & . " ž šŃi . \$ Ł ž ž  
 " ! \$ ) . Ł % & . " & \$ ž ž ž - . " ž ž ž . " -  
 . / " ž ž . " Ƒ% / \$ ž ž 4

\*! z z . & i ~ & f i t . / ~ \$ . \$ 4  
 Q ' ~ z ! ' & f i f i ! \$ ~ & i z ~ ! ' & & f i t .  
 / ~ \$ . \$ % \$ z ~ # ~ f i f i j % . ~ f i t f i &  
 ) ! \$ % ! " 4  
 T - ! ' t . ( . & . ( / f i t . " ~ \$ . ~ ! \$ ! z i . \$ & z z  
 % i ) . . t ~ & & . ( / f i t . z ~ - % ~ \$ ~ z z i . ~ %  
 ~ \$ % t & ! ~ t ~ ! ~ % 4  
 ~ R f i & # ~ f i f i j % . ~ f i t f i & ! \$ % ! " ~ z z  
 % . t ~ ( f i . 4

V# /Z % \$

\* ~ z # t # /Z % \$

A ! z # z % \$ . % z z % \$

FINAN\*  
 T - ! ' % & / ! ~ & . n i z f i & z ) / f i ~ \$ f i t i E  
 % . & & t . ( z & z z ~ & i z % \$ ! z i - ( f i t .  
 ) f i f i f i & i z % & z i ! & ~ H 4 / f i ! ' i ~ ~ & E  
 ! \$ . ~ z ! t E & " ! ) \$ % & \$ f i ~ z ~ & . \$ t .  
 ! ! % & i . ~ ~ & Q ' ) f i \$ # f i . ! z % f i . \$ t -  
 z ! \$ . ~ ! \$ & % & . \$ z ~ \$ t . 4 / . \$ f i % \$ f i t  
 ! ~ z ~ ~ f i . z & 4  
 [ ! z i & % & f i / ! ~ & . n i z f i & z ) / f i ~ \$ f i t i 4

FINAN\*  
 T - ! ' ! " . \$ & z ! ' f i . ! z z z z f i ~ & i z  
 # f i z z & ) / f i ~ \$ f i t i E - ! ' ) f i .  
 " f i & & ~ \$ z & ~ f i ! z ~ f i z % 4 Q ' ! ! t  
 ~ f i % ! % ! z & i ! ~ & . ( / f i t . 4 / . \$ f i % \$ f i t  
 ! ~ z ~ ~ f i . z & 4  
 b z t - ! " . \$ & & f i % # f i z z & ) / z & . ( / f i t .  
 f i % & & i z ~ \$ 4

b % & . & . t . t \$ # f i z z . z & ! \$ & .  
 ' ! z & f i ) / f i / - ! ' ~ \$ ~ \$ f i t i 4 ! z z .  
 f i \$ % f i & i z % " \$ / f i f i & . " \$ f i . \$ \$ z z % & i ~  
 z ! ' f i " / ! z . ) / f i ~ \$ f i t i ~ ( / f i t . 4  
 T - ! ' z z t . ~ ~ H ) / f i ~ \$ f i t i E t ) ~ - % %  
 / ~ z ~ % & z z ! " . 4 b z t - ! " . \$ & & . & t . / ! z z .  
 ) / z & . & ~ f i % & ~ & i z " . \$ f i 4 T - ! ' \$  
 ' z % \$ E " H ! ( . \$ & ~ % ~ ! ~ & i z z ~ % & "  
 ' ! \$ ! " . \$ & i & . & t . / ! z . 4  
 W ~ \$ f i z z f i ~ & ~ & ~ % . ~ ! ! z i - H 6 z z /  
 ! " " \$ . f i ~ & t - 3 6 t z 5 / - & & . ( / f i t . ' ! ( . \$ %

~ " f i & z z . ! ~ < < ~ & ! ~ " " \$ . f i ~ & t - 7 < z z >  
 " . \$ % ! z z 4

V# " \$ z z \$ / t + T \$ ' . & t

b % & . & . t . H ! ) f i . & f i % & % ( . ~ t @  
 - ] / . & \$ % % ! ' t ~ t ) ~ - % . f i t & ~ & & .  
 \$ ~ ! z z . z ~ . " & \$ " \$ % % \$ 4  
 - M z ! ( . ! z z . ~ % % \$ H ! ~ % 4  
 - M z ! ( . \$ ! ~ \$ ~ t % ) / z & . - ~ \$ z i &  
 z . . " 4  
 - O ~ \$ " " & . z i f i . ~ & ! ) . z i f i . % . ~ % 4  
 - J ( ! f i ~ \$ # . z & ~ . t . \$ & i z ! \$ \$ t f i 4  
 - Y ( . ~ H z z ~ f i & z z z ~ ) ! \$ ~ ~ \$ f i ! ' & %  
 f i ~ f i ~ & ~ - & . % & f i . f i & f i ~ f i & &  
 i ~ f i & z z z . W ! t . & \$ - & . % & f i .  
 f i & f i ~ f i t - 4

V t ! z % z ~ & i z ~ f i ~ \$ ~ % ) / z  
 " \$ f i t i f i ! ! " ) . ~ & . \$ f i & & " & & & ~ f i  
 z z ~ f i / f i - & \$ \$ f i 4

V# z f i z z ~ z ~ # /Z

FINAN\*  
 [ \$ z t f i . ~ z ~ \$ f i t i . ~ z z 5 ! \$ & t f i . " \$ 1 % z "  
 " \$ f i t i . ~ \$ ( . \$ ~ z i . \$ ' % ! z z f i ~ & i z % 4  
 U ( z ~ z ~ H z z ! z & ! ~ t ! / ! ! \$ \$ 1 % ~ z  
 ~ ~ & - ! " \$ \$ t . . % E " . \$ . & i z % z z  
 f i t i z z & 4  
 ] / . " ! % & f i f i ! ~ ~ % & i % \$ ( z ~ z t  
 ~ ~ f i . z & \$ i \$ ~ & - f i ~ \$ ~ % ) / z - ! " \$ f i t  
 ! \$ & t . " \$ 1 % z z " \$ f i . 4  
 [ ! z i ! \$ z t ! \$ & t . " \$ 1 % z z " \$ f i . ! \$ H ! )  
 z - ! z . & " \$ f i . ) / ! ~ % . z z \$ z t f i ! \$  
 & t f i . " \$ 1 % 4

Q / \$ \$ z z z z z % z z

FINAN\*  
 \* ! z ~ ~ & i z z z i f i . % z z f i ! f i z ! ' % . / ~ % &  
 i ~ % % % / ~ % ~ \$ ! z z z i . f i . 4 t / f i t i  
 & . % . / ~ % & ~ % & ~ % & " ! f i z z f i . 4 / . \$  
 f i % \$ f i t ! ~ ~ & t f i f i \$ 4 / . \$ ! \$ z . ( . \$ t . ( .  
 & . z i f i . \$ z z f i f i z z H ! % ~ % ~ %  
 ) f i ! ' & % ~ f i f i z z & ( z & i z z z z 4

\*. \$& 疋 疋疋 .% %& 疋 % \$ " .%疋疋 .& 疋 . " & 厶 . ( ! ! " ! ! 疋疋 疋 ! ! % ! 疋 ! 疋 ! 疋 . & 疋 / . ' ! %& " 疋 . % ) 疋 疋 ! 疋 ! 疋 疋 疋 疋 疋 4

] / . % % & 疋 % 疋 ( - ! ) \$ " & " . 疋 . " 疋 疋 疋 - 疋 疋 & " - \$ % \$ 疋 疋 " . " . & - 疋 " " ! \$ " 疋 . ) 疋 & 疋 疋 疋 疋 " & \$ % % . " 疋 疋 疋 疋 % 4 V ! \$ & 疋 % \$ " % 疋 E H ) ! \$ ! 疋 & 疋 疋 疋 疋 ' % & " " 疋 疋 疋 ! ' & - # " 疋 疋 疋 " 疋 " 疋 ! \$ 疋 " i . \$ " . % 疋 W 疋 / & / 疋 疋 疋 疋 % 4

] / . 疋 疋 疋 . % & 疋 ! % 疋 ! & " . / 疋 疋 " 疋 疋 " . \$ 疋 - " 疋 疋 疋 % & 疋 . % 4 V \$ \$ ! \$ E H % . " 疋 疋 % \$ 疋 疋 . ) ! \$ 疋 疋 % & " " 疋 疋 疋 ! ' & & \$ ! " 疋 疋 & \$ " 疋 % 疋 疋 " 疋 " " ! \$ " 疋 . ) 疋 & 疋 i . \$ " . % 疋 W 疋 / % \$ 疋 疋 \$ # 疋 疋 疋 疋 % 4 . & 疋 疋 " 疋 疋 ! " 疋 疋 疋 疋 & i . 疋 & 疋 疋 疋 . W ! 疋 疋 4

Q) \ ^ / \$ ! 疋 +

] / . U\* b " 疋 疋 疋 - i 疋 . 疋 % - ! " 疋 ! \$ 疋 疋 疋 疋 ! 疋 ! ) " ! 疋 ! 疋 疋 疋 - ! " \$ " 疋 疋 疋 疋 % & 疋 疋 % 4 / . U\* b " 疋 疋 疋 - % 疋 疋 疋 - ! " 疋 疋 / 疋 疋 疋 疋 & ! " 疋 疋 疋 疋 " 疋 疋 疋 疋 % & 疋 ! 疋 & \$ 疋 % 疋 疋 ! 疋 % 疋 疋 " 疋 疋 疋 E & 疋 疋 i . & " . & 疋 疋 疋 % ! . & " . ! 疋 疋 疋 疋 % 疋 & " ! 疋 疋 疋 \$ 疋 疋 疋 4 Q ! \$ " 疋 疋 疋 疋 % & 疋 . " 疋 疋 % 疋 疋 疋 疋 疋 疋 & - 疋 疋 疋 疋 . & ( / 疋 疋 疋 B % " ! 疋 % 疋 疋 " 疋 疋 疋 4



U 疋 " ! @ \* b " 疋 疋 疋 -

] / . U\* b " 疋 疋 疋 - ! 疋 % 疋 疋 疋 % & \$ . " . \$ %

? " " 疋 # % 疋 疋

) 疋 疋 % 疋 疋 %

) 疋 \$ % 疋 疋

] / . " . \$ 疋 & ( 疋 . 疋 疋 % & ( . \$ ! . ( 疋 ! ! 疋 & & \$ " . " % 4 / . & \$ " . " % 疋 疋 " & 疋 疋 疋 ( 疋 ! . 疋 疋 疋 & & ( 疋 ! ! 3624 J / 疋 / 疋 \$ " . \$ 疋 & 疋 ! 疋 疋 疋 % & 疋 疋 疋 ! \$ " ! 疋 ! 疋 疋 疋 疋 疋 疋 疋 疋 ! " 疋 疋 疋 疋 % & 疋 ! 4

] / . U\* b " 疋 疋 疋 - ! " % & ! & 疋 疋 疋 疋 & & " . & 疋 疋 " ! 疋 ! 疋 % 疋 疋 " 疋 疋 疋 疋 疋 疋 疋 疋 疋 " 疋 疋 疋 疋 疋 疋 疋 疋 疋 疋 . \$ 疋 疋 & 疋 !

" ! 疋 & 疋 & U\* b " 疋 疋 疋 - ! " % & ! & 疋 疋 疋 疋 & " 疋 疋 疋 疋 ! 疋 % 疋 疋 " 疋 疋 疋 疋 疋 疋 疋 \$ 4

J " " \$ \$ 疋 疋 " 疋 疋 疋 ! % & 疋 ! E ! 疋 % 疋 疋 " 疋 疋 疋 疋 % " . " 疋 疋 . 疋 & ! 疋 疋 疋 疋 - " " & \$ % % / " % 4 4

& \$ " \$ % % \$

" ! " % & &

" / ! 疋 ! ! \$ " &

! . " 疋 疋 ! 疋 ! 疋 % 疋 疋 . \$ % % 疋 / . " ! 疋

] / . % " " & \$ % \$ 疋 ! & & 疋 疋 疋 疋 &

" ! 疋 疋 ! \$ 疋 疋 疋 疋 - & U\* b " 疋 疋 疋 - 4

] / . ( 疋 " 疋 疋 疋 ! - ! " \$ " 疋 疋 疋 ! % & 疋 疋 疋 疋 疋 疋 疋 " ! ' & 疋 疋 ! & 疋 ! 疋 疋 ) 疋 疋 & \$ . " ! 疋 ! ) 疋 疋 & \$ . " 疋 & ! 疋 疋 疋 %

? " " 疋 # % 疋 疋 疋 ( 疋 " 疋 疋 疋 疋 ! - " H

" " ! \$ 疋 疋 疋 " \$ " . % % %

] / . " 疋 疋 疋 疋 % " @ ! " . \$ & " 疋 疋 . ! \$ 疋 疋 疋 E . % . 疋 疋 H - " & 疋 疋 / . \$ % . " %

] / . " 疋 \$ 疋 疋 " 疋 疋 疋 % ! & " 疋 疋 . ! \$ 疋 疋 疋

) 疋 疋 % 疋 疋 % ! " % % % & 疋 & 疋 疋 " 疋 疋 疋 疋 疋 / . ( 疋 疋 疋 疋 & 疋 H 疋 疋 % @

] / . " 疋 \$ 疋 疋 % " @ ! 疋 % & 疋 & % . " 疋 疋

" ( ! 疋 疋 疋 ! " 疋 疋 疋 . % \$ " 疋 疋 . ! \$ 疋 疋 疋

" 疋 " . " . ! \$ 疋 疋 疋

] / . " 疋 \$ 疋 疋 " 疋 疋 疋 疋 % ! " & 疋 疋 疋 疋 % . "

) 疋 \$ % 疋 疋 疋 疋 % % & 疋 & 疋 疋 疋 " 疋 疋 疋 . ! \$ 疋 疋 疋 疋 " \$ . % % % @

] / . " 疋 \$ 疋 疋 % " @ 疋 疋 疋 疋 疋 & \$ " 疋 疋 疋 疋 E

疋 . " 疋 疋 ! - ! " \$ " 疋 疋 疋 . " 疋 疋 " 疋 - \$ 疋 疋 疋 % ! & 疋 疋 疋 . ! \$ & \$ 4 / . ( / 疋 疋 疋 疋 疋 ! " % & ) 疋 疋 ! ' & % ! " 疋 疋 . \$ 疋 . % 4

] / . " 疋 \$ 疋 疋 " 疋 疋 疋 % \$ # . 疋 & 疋 疋 疋 疋 i

J 疋 疋 ! 疋 ! 疋 疋 疋 疋 疋 疋 疋 疋 疋 疋 ! % & 疋 . % 疋 疋 疋 H - \$ # 疋 % 疋 疋 疋 疋 疋 疋 疋 疋 & 疋 ! " . \$ & 疋 疋 疋 疋 . % . " % 4

] ! " 疋 / 疋 ( . " 疋 疋 / 疋 / . \$ ( 疋 ! 疋 疋 & " . " & ! ! 疋 疋 疋 % ? " " 疋 # % 疋 疋 疋 疋 " ) 疋 疋 % 疋 疋 % @

" ! % \$ . & 疋 i . " \$ % 疋 疋 \$ ! 疋 疋 疋 疋 疋 疋 疋 疋 疋 疋 % " 疋 疋 疋 疋 疋 疋 " \$ ! 疋 疋 疋 疋 O 4

b 疋 疋 疋 疋 疋 疋 疋 疋 - % & " ! 疋 % & 疋 疋 % . " E 4 4 ! 疋 & 疋 / 疋 / ) - E i 疋 疋 - & 疋 疋 " \$ ! \$ ) 疋 疋 % 疋 疋 %

) 疋 疋 / 疋 疋 疋 4

1/ U\* b ~ 冫! - % 厶 厶 ~ \$ 冫% & . " 冫 冫 冫  
 / ~ \$ ~ & 冫 冫 冫 % \$ 冫 & % & \$ 冫 ~ & . 冫 冫 \$ 冫 -  
 & 冫 % ! 冫 ! 冫 冫 冫 4! \$ & 冫 \$ ~ % 冫 & . ~ \$ %  
 / ~ 冫 ! . ~ 冫 冫 冫 冫 - ~ & & . 冫 冫 冫 冫 ! ~ & .  
 冫 冫 \$ 冫 - 4b 冫 冫 冫 ! 冫 . \$ 冫 冫 \$ 冫 - % & . \$ ~ \$  
 ~ ) . \$ / ~ 冫 ! % 冫 ! \$ 冫 ~ 冫 冫 冫 / ~ 冫 ! % & .  
 ~ \$ \$ ! ~ & 冫 冫 冫 冫 冫 \$ % & 冫

V \$ \$ 冫 冫 \$ 冫 ~ 冫 冫 冫 ! 冫 & . U\* b ~ 冫 冫 ! -  
 ! ~ 冫 ! . CC6>4

Q# 冫 \$

A ! 冫 # % 冫 % \$ ~ % 冫 冫 % \$

FINN\*  
 T - ! ~ % 冫 & ! ) 冫 ! 冫 ~ % 冫 " . \$ \$ ~ % \$ ~ . 冫 冫  
 冫 ~ & & 冫 ~ & & 冫 \$ ~ % & . 冫 冫 冫 . 冫 冫 . 冫 冫 冫 冫  
 ~ . ~ & & . " 冫 ( ) / . 冫 ! ! " 冫 ! % & . 冫 冫 冫 冫 4  
 1/ . \$ 冫 冫 冫 冫 冫 \$ ~ % " ~ 冫 ! . \$ ! ~ % 冫 冫 冫 冫 冫 ~  
 ~ 冫 冫 冫 冫 冫 冫  
 [ ! 冫 ! & % 冫 & ! ) 冫 ! \$ ~ ~ 冫 冫 冫 冫 冫 冫 冫 冫 .  
 \$ 冫 冫 冫 ! 冫 ~ % 冫 " . \$ \$ ~ % \$ ~ . 4

V 冫 ( 冫 ! 厶 # ~ / 冫 % \$

b 冫 冫 冫 冫 冫 ~ 冫 % & . " ! \$ ~ 冫 冫 冫 冫 冫 - ! 冫 ~ %  
 \$ ~ ! . ~ & . 冫 冫 ~ ! 冫 & . ~ \$ 冫 . % - % 冫 冫 冫 冫  
 ~ \$ - & ~ ! ) . \$ ! . ~ \$ 冫 / 冫 冫 冫 ! ) % ! ~ & & 冫 .  
 ~ ( ~ 冫 & ! ! ~ & . 冫 冫 冫 冫 . \$ 冫 冫 冫 . ~ . ~ & 冫 ~  
 / 冫 ! % ( ! 冫 ! ( . \$ ~ 冫 冫 冫 ~ 冫 . ~ . ~ % 冫 .  
 ) . ~ \$ ! ~ & . ~ \$ 冫 . % 冫  
 O / . 冫 - ! ~ & 冫 . ~ ( ~ 冫 & ! ! ~ & . 冫 冫 冫 .  
 \$ 冫 冫 冫 . ~ . ~ & ~ 冫 ( ) / . 冫 冫 冫 - 冫 ! & & \$  
 冫 \$ % 冫 ~ & . E . 4 4 冫 ~ % 冫 " . \$ \$ ~  
 % \$ ~ . 4 / 冫 ! ! 冫 ~ ! ~ % ~ 冫 ~ 冫 ! . & & .  
 " 冫 ( . 冫 冫 冫 4 / 冫 & ~ ! ~ ~ 冫 冫 ! . 冫 冫 冫 ! & .  
 ! ( . \$ ~ - & . i . \$ . ~ . % 冫 V 冫 / ) ~ \$ \$ 冫 & 4

S ~ ' + 冫 ~ 冫 ! % 冫 冫 \$

FINN\*  
 T - ! ~ \$ % & - ! ~ \$ ! ! & ! & 冫 & . ~ \$ 冫 . " ~ 冫 ) / 冫  
 " 冫 冫 冫 E & . ~ \$ 冫 冫 冫 % & 冫 冫 ~ 冫 ! ( . \$ ~ & 4 / 冫  
 冫 ~ \$ ~ % & . ~ % & " 冫 ! " 冫 冫 冫 冫 ~ 冫 ~ 冫 . ( 冫  
 ~ ! ~ % & . ~ \$ 冫 冫 冫 % & 冫 冫 & ~ 冫 4 / . \$ 冫 冫  
 \$ 冫 ! ~ 冫 ~ 冫 ~ 冫 冫 冫 冫 冫

S ( . \$ % & . ~ \$ 冫 . " ~ 冫 ! ~ % ! ! & . ~ % 冫 S ( . \$  
 ~ . " \$ % & . ~ \$ 冫 . " ~ 冫 冫 冫 ~ & . ~ . 冫 ! \$ & \$  
 " . " 冫 ~ & & . % 冫 ~ . 冫 冫 冫 4

[ . " \$ % & . ~ \$ 冫 . " ~ 冫 ! 冫 ~ % & 冫 & -  
 \$ % 冫 & 冫 . ~ . ~ % 冫 . ~ 冫 " \$ 冫 ~ & \$ ) . ~ \$ &  
 & . ~ \$ 冫 . " ~ % 冫

T & . ~ \$ 冫 . % ~ ( . 冫 . 冫 ~ % 冫 冫 & " & ~ / . ( -  
 ! ~ " E " ! 冫 ! & % & " & . ( / 冫 冫 冫 冫 冫 " 冫 冫 冫 冫 - 4  
 [ 冫 ( ! 冫 冫 冫 \$ ~ % ! & ) / 冫 4 / 冫 冫 冫 ! ) % & .  
 ~ 冫 冫 ! ) & ~ ! ! ! & . ~ \$ 冫 . % 冫 ! 冫 \$ # 冫 冫 冫 - 4

. " % 冫 # ~ \$

T - ! ~ / ( . " 冫 冫 冫 冫 ! \$ ~ ! 冫 冫 冫 冫 冫 . 冫 / . ( - \$ 冫  
 ) 冫 ! ~ & \$ 冫 冫 冫 E & . \$ 冫 ~ . ~ . ~ 冫 - .  
 \$ ~ . ~ 冫 冫 冫 ~ \$ 冫 & . ~ \$ 冫 . % ) / 冫 ~ \$ 冫 冫 冫 冫 ! \$ & .  
 " 冫 & . 冫 4 / 冫 冫 冫 ~ 冫 冫 ! ~ . ~ . \$ ~ & \$ & .  
 ( / 冫 冫 / ~ . 冫 . 冫 ) ~ % . " 4

Q ~ / ( . & . " \$ % & . ~ \$ 冫 . " ~ 冫 冫 ! 冫 \$  
 " 冫 冫 冫 - 4! ~ 冫 & 冫 冫 ! 冫 \$ ~ \$ 冫 冫 冫 冫 . ~ \$ 冫 & .  
 ( / 冫 冫 冫 冫 \$ 冫 & 冫

J & \$ 冫 冫 冫 ! 冫 ~ ) . & \$ ~ ! \$ / ( 冫 冫 & .  
 ( / 冫 冫 ) ~ % . " E ~ \$ 冫 . 冫 冫 冫 - ) / 冫 " ~ 冫 冫  
 ~ & 冫 冫 冫 & & . & \$ ~ 冫 ! 冫 冫 冫 冫 冫 冫 冫 冫 冫 / 冫 ) 冫  
 ) ~ \$ ~ " & . ~ \$ 冫 . 冫 冫 % & & . \$ ~ - \$ 冫 冫 & . 冫  
 冫 ! 冫 \$ # 冫 冫 冫 - 冫 ~ " \$ & ~ 冫 冫 & . 冫 冫 - 冫 冫 % &  
 ! 冫 \$ 冫 冫 冫 冫 冫 冫

Z A / % ~ # 冫 V 冫 ! ~ # 冫 # 冫 冫 冫 ~ 冫 冫 冫 \$ 冫 冫 冫  
 % # ~ % ~ # 冫 ~ \$

T - ! ~ " 冫 ( ! 冫 ~ % 冫 & " \$ ~ % 冫 冫 冫 - . \$ ! ~ % 冫 &  
 \$ % 冫 冫 冫 ~ - ! 冫 ! 冫 冫 & . ~ \$ 冫 . 冫 冫 % ~ 冫 冫  
 ~ \$ 冫 . " ~ 冫 4 / 冫 冫 ~ 冫 \$ % 冫 & 冫 ~ % 冫 冫 冫 冫 冫 冫 & -  
 ! 冫 冫 ! . \$ ~ \$ 冫 冫 冫 " 冫 冫 冫 冫 . 4

V \$ 冫 ! ~ . ~ 冫 冫 冫 冫 - & \$ 冫 ! ( . 冫 - " ! % 冫 冫 ! .  
 % 冫 & \$ 冫 冫 冫 冫 4! ~ 冫 . % \$ & ~ & - ! ~ ! 冫 ! &  
 ~ 冫 ~ 冫 ! . \$ ! & . \$ \$ ~ ~ ! % \$ ) / . 冫 ! 冫 冫 冫 % 4  
 \* ~ \$ ~ 冫 - " . " \$ % & . ~ \$ 冫 . " ~ 冫 冫 冫 ~ & .  
 冫 冫 冫 冫 冫 冫 ~ 冫 ~ 冫 ! ~ 冫 冫 冫 冫 - 4

i ~ 冫 & 冫 冫 ! 冫 \$ ~ & \$ 冫 冫 冫 冫 冫 . & & . ( / 冫 冫  
 / . ~ 冫 4

Y" # / 7 ~ % " ~ # fl" \$

T & \$ " \$ E ) ~ \$ f i l i f z " f i l / & " f i  
& f i % \$ z z & f i % \$ z z - ! / ~ \$  
~ \$ f i l i & z ) / f i l & z i f i f i % \$ z z f i l i E  
& " \$ E f i f i l ( i z - - & ! ! ) 4  
b " % \$ ( " " f i l i z ) ~ \$ f i l i z % f i l i % f i  
& z i f i l i z " f i l i z " f i l i - 4

] / . \$ E f i f i l ( i z - - & ! ! ) " &  
\$ E " " ) . \$ ! \$ i f i l i \$ E f i l i % 4  
Y ( & \$ E % & z z / . \$ E "  
f i z " f i l i - 4 / f i l ) ! \$ % ! " i " " " \$ f i j "  
! & & # " f i f i j " % . f i l i f i l i ! \$ % ! " 4

JH / . \$ E % z z z f i l i z z ) ! \$ i z &  
\$ E % & z z z ' & " " \$ f i j " ! & &  
# " f i f i j " % . f i l i f i l i ! \$ % ! " 4 \* ! z % i &  
# " f i f i j " % . f i l i f i l i ! \$ % ! " & \$ \$ z i & f i 4  
Y ( . \$ E " " % f i l i z z " z " \$ E f i f i  
\$ " f i " " & # " f i f i j " % . f i l i f i l i ! \$ % ! " 4

M i / E \$ ( % 9 \_ F X ) = " z " f i l i z ! \$  
" \$ ! \$ z " & % z z - ! z i " " " \$ f i j " ! &  
! z C 8 . i . - z z i z & \$ 4 T - ! " ~ \$  
" f i z z f i l i & / ( . & ( / f i l i & % " i z % /  
~ - z z i z & \$ E " i z & z z " & ! \$ f i "  
i . \$ . " % \$ V z / \* z & \$ & ! & f i " \$ \$ \$  
f i ! z z f i l i z f i l i z & \$ f i l i E - ! " i "  
" z i . & " \$ f i l i \$ \$ \$ \$ E % & z z 4

J % & U a f % & z z ! " \$ & %  
" & z z f i l i - E & z i f i l i z z & f i l i z f i l i z  
z ' & % % f i l i / " ! " i z z \$ \$ - f i " ! % f i l i z  
3 ! \$ 4 f i l i & f i l i z f i l i z ! ! " > ) / z @

& % f i l i & " " \$ f i l i \$ E ! z " \$ E  
" z z i z & \$ 4  
- ! f i l i z z & / ( . & ( / f i l i & ) " ) f i l i  
& " \$ z & ! \$ \$ \$ . i . \$ f i l i " i z ! &  
" . \$ z f i l i " ! \$ ( / f i l i % ) f i l i < i j j " \* 4  
V S f i l i z z z ( . \$ f i l i l i \$ " " & z z f i l i -  
- U a f z z - % f i l i % " z z i . & " \$ E  
% & z z 4

T & \$ E % & z z / % z i - z z % f i l i & &  
z ! " \$ & ! " " % E - ! " % ! " i " & % & &  
" z z f i l i z f i l i z - ! " \$ \$ E % & \$ i " i \$  
f i l i & \$ ( i f i l i ) " ! % E " % & f i l i z - ! z & " \$ E  
" " i ) / z " f i l i l i & / f i l i % " 4 / f i l i  
f i l i " \$ ( % & . i f i l i " & " \$ E " " % 4

Q " ~ z f i l i " " % f i l i z z ! " V S E J % f i l i &  
I W ^ > i z i " " i . 9 3 4

i . \$ . " % \$ V z / \$ ! z z z z " % & - & - ! z i -  
/ ( . \$ E " " " f i l i f i l i % f i l i % H " ! z - ! \$  
( / f i l i ) / f i l i / ( . z z " " \$ ( " ! \$  
i . \$ . " % \$ V z / ( / f i l i % \$ ) / f i l i ! \$ % ! z z "  
& z z # f i l i z z # f i l i z z z z " \$ 4 V S E  
" " " f i l i f i l i % ) / f i l i / ( . z i & z z " " \$ ( " "  
! \$ i . \$ . " % \$ V z / ( / f i l i % \$ ) / f i l i \$ z ! &  
! " z z # f i l i z z # f i l i z z " ! " " " & - ! \$  
( / f i l i l i l i " \$ f i l i % . & 4

i . \$ . " % \$ V z / \$ ! z z z z " % & - & - ! z i -  
" % \$ E f i f i l i & z z " z z " % . f i l i -  
" " \$ ( " ! \$ - ! \$ ( / f i l i - i . \$ . " % \$ V z / E  
! \$ ) / f i l i ! \$ % ! z z " % & z z z z # f i l i z z # f i l i z z  
& z z z z \$ 4 V S E f i f i l i ) / f i l i / % z ! & z z  
" " \$ ( " ! \$ i . \$ . " % \$ V z / ( / f i l i % \$  
) / f i l i f i l i z ! & ! z z # f i l i z z # f i l i z z " ! " "  
" " & - ! \$ ( / f i l i l i l i " \$ f i l i % . & 4

[ # V z ~ # f i l i

FINAN\*

T - ! z z " % \$ E & ( / f i l i ) f i l i & " " \$ f i l i  
\$ E E & " \$ E f i l i " f i l i z z " f i l i z z f i l i  
H z i z z z " ) / . ! % ! " ! " ! l i 4 / \$ f i l i z z  
f i l i z z " " z z i . \$ ! " % f i l i f i l i " z z " f i l i z z & 4  
b z i - ! % & " " \$ f i l i " \$ E & z z &  
( / f i l i ) / z & % \$ f i l i \$ E f i l i f i l i 4 !  
z ! & " " - & " " \$ f i l i \$ E & ! f i l i - 4 T &  
) / . ! % ! l i E \$ i l i % & " " \$ f i l i \$ E l i z f i l i  
& ) / . ! % ! l i f i l i & \$ f i l i " i f i l i 4

T - ! " \$ E & ( / f i l i ) f i l i & " " \$ f i l i  
\$ E E & " \$ E f i l i z z " % ) f i l i z z f i l i / & " 4  
T - ! " f i l i z z ) & \$ " % \$ f i l i z z ( . \$ "  
% \$ " % \$ " % i l i z z " 5 ! \$ f i l i z z " ! " i . & f i l i &  
& " " \$ f i l i \$ E 4  
E ! \$ \$ & " \$ ( z z & ! \$ \$ f i l i z z z z " " " f i l i z z  
f i l i z z " \$ E f i l i " ! ) . \$ ! & " " \$ f i l i \$ E E  
! " % \$ & " ! H ) f i l i @

i . z z - " \$ % & " " \$ f i l i \$ E \$ z z f i l i  
& f i l i " ! \$ . i f i l i f i l i & f i l i \$ - 4  
" f i l i z z " " \$ f i l i z z & f i l i - 7 7 6 - " % 7 6 6 z z > &  
z z z z f i l i z z " " ! " 7 C z z / I C 6 z z 5 / 4

V# /Z~ zZ ( "%#z ° \$

S+° #z! t zZ~

T) ~&\$/%~°~' z' t' &' & ~' °, \$&fz ~, " &  
! z & \$ ~° % \$ ~° E& \$ f9° ~ z i, \$! ~  
/- "\$ t' z f z i ! °° \$ f z i E, ( z f i @

-! " \$ f i ~ & ! ) % ° ° %  
& \$ % ~ ( ° ° # ~ & & ~ ° ° " & 4

V! \$ & f9 \$ ~° % z E f z & ( z & ! / ~ ( - \$ f z ! \$  
f z ! z ~ f z i z % f z ) / f i / - "\$ t' z f z i z ~  
! °° \$ E - ! ' z ' % & \$ f i f z & ! H ! ) f z i  
z z z, \$ @

H! ) \$ - ! ' \$ % ° ° 4  
~ ( ! f i \$ @ 4  
' \$ t. °° \$ ~ H - 4

V# /Z~ zZ t z z ° ° #z ° \$

[ ! z i & \$ f i & \$ ! / ! i ! ° ° ~ \$ ~ % 4  
\* / ° t & ° ° " & ! ~ z - ) ~ & \$ ° ! \$ ~ \$ f i f z i  
& \$ ! / f z i [ \$ f i ° 9 ! ) t - & \$ ! / % z z f z i  
) ~ & \$ 4 b & \$ f9 E ) ~ & \$ z ~ z & \$ &  
( / f i t f z & \$ f i \$ ! \$ & z i f z ! z " ~ \$ z z & 4  
] / f9 ° z ~ z ~ z i & ° ! ° & z f i  
° ! z " ! z z & f z & z i f z ! \$ & ° ° & z ~ & f i  
& z % z f9 @ z 4 0 ~ & \$ ~ z ~ 1 % ° ° " \$ ) z f z  
~ & z i f z B° f \$ % ~ & z i / / i % z z ~ & f9  
~ z ~ ° ° z i f z ~ z z i, 4

a \$ ( z & ) ~ & \$ \$ z z z & z f z i & ( / f i t  
f z & \$ f i \$ ! \$ & z i f z ° ! z ~ \$ z z & 4 T - ! '  
z ' % & \$ f i & \$ ! / % z z f z i ) ~ & \$ E ° ° \$ f z  
z f z ~ & z @

& z ~ f z z " z f9 @ f i t ° ° " & f z % @ f i  
) ~ & \$ f9 7 C f z i H 6 ~ z >  
- ! ' % ! ' t " \$ f i z i ~ ° & \$ & z ~ & ) ~ t z f z i  
" ° °

/Z%#° # /Z~

A ! z # % z % \$ ° ° % z z % \$

FINN\*

T - ! ' % f i z ! ) z ! z ~ % f i " ° ° \$ \$ ~ ° % \$ ~ ° f z  
z z & z " & & f z \$ ~ ° & z i f z B° \$ t z f z i  
° ° & & " \$ f i ) / ° ! ° ! ' H ! % & f z i \$ f i 4

] / ° \$ f9 z z f z \$ ~ ° ° ~ z i, \$ ! ~ % f i f z i ~ z "  
° ° f i z & 4

[ ! z i & % f i z ! ) z ! \$ ~ ° ° f z i z t z i f z  
' \$ t z f z i ! z ~ % f i " ° ° \$ \$ ~ ° % \$ ~ ° 4

VFN\* O

T & ( / f i t ° ° & z % f i f9 ! t z " ! \$ ~ ° ° # ~ &  
( z z f z i z f9 z ! & ! f9 @ f i E ! f9 z ! ° ° % ° °  
% / ° ° ~ \$ ! z z ! z i f i l \* b > z ~ z & \$ &  
( / f i t 4 ] / f9 f9 & ° ° % E 4 4 f i & ( / f i t  
° ° ! z ° ° \$ ~ ° ° f z % ! ) 4 ] / ° \$ f9 ° \$ f9 ! ~  
~ & t z f i \$ 4

T - ! ' t ~ ( & z i f z ! \$ & ° ° f i f z / ~ & z i  
\$ z z f z i E z t z % \$ & z / ° ° & f i z z ~ \$ ~  
~ \$ z z & ( / f i t ~ \$ t z \$ ! ° z ! ) 4 ]  
z % \$ z z ~ # ~ & % " t - ! ° \$ % ~ f z i " z  
) f z ! ) ! z & ° f i ! ~ & ( / f i t & ~ & f9 z ! &  
~ f z i f z & & ) f z ~ 4

Y ( ( - ! ' \$ ( / f i t ) f z & \$ \$ ! ~ ° ° ~ & # ~ f i f i "  
% ° ° f i t f9 & ) \$ % ! " ~ & & ! z % & ! ) f z & \$ 4  
b ° % \$ & z i & % f z & : O f z & \$ ! " \$ & z i z :  
% ° & z i t " i H 6 > 4

V# /Z~ ( /% \$& t "#%# \$

b ° % \$ & z i & % f z & : O f z & \$ ! " \$ & z i z :  
% ° & z i t " i H 6 > 4

Y z ! " # + # z ° ° \$ & # ° ° \$

FINN\*

T - ! ' % f i z ! ) z ! z ~ % f i " ° ° \$ \$ ~ ° % \$ ~ ° f z  
z z & z " & & f z \$ ~ ° & z i f z B° \$ t z f z i  
° ° & & " \$ f i ) / ° ! ° ! ' H ! % & f z i \$ f i 4  
] / ° \$ f9 z z f z \$ ~ ° ° ~ z i, \$ ! ~ % f i f z i ~ z "  
° ° f i z & 4

[ ! z i & % f i z ! ) z ! \$ ~ ° ° f z i z t z i f z  
' \$ t z f z i ! z ~ % f i " ° ° \$ \$ ~ ° % \$ ~ ° 4

[ \$ f i " ~ \$ f i t \$ - ° ° \$ ~ H - ! z % f i " ° ° \$ \$ ~ ° °  
% \$ ~ ° ° % 9 ( ! f i ° ° ~ z ~ ° ° t \$ & z i E % & \$ f z i  
z ~ ° ° \$ t z f z i z z z ( \$ @ ! z i & % & ° ° \$ f9  
° ! z & z ! \$ [ ^ ] M b S t \* a\_k ^ 4

T & ( / f i t & \$ ~ & z % & % f i ! \$ ~ z z ! & ° °  
& " " " ) / z z ! ( f z i ~ & ! ) % ° ° @  
~ / f i z & & z % z f9 @ z z & ! f9 @ z N 4

VI ŠZ! \$ ƒ! ŠZ~ ƒZ! z~ ƒ(ƒ! ) ƒ  
%!) " / ƒ% ƒ% . I " " . H7-4

] / . ! & ƒ & Z " . \$ & \$ ƒ ƒ ƒ ƒ & \$ ƒ ƒ & ! &  
" . ƒ ƒ z " & % ƒ . " % z ƒ . ƒ ƒ - \$ ƒ ƒ ƒ ƒ . " ( ƒ  
z " ƒ % ƒ . \$ ! \$ ' z % ƒ z " ! \$ & " & " \$ ! % 4  
\* / z ! . % ƒ & . ! ! & ƒ . & Z " . \$ & \$ z \$  
" ƒ ƒ ƒ - " " & \$ % ! & " ƒ ƒ - 4

ƒ " ƒ & " & Z " . \$ & \$ % ƒ % ƒ ! ( . &  
\$ / ƒ ! " ! ƒ & ! z ! & ! " \$ z & . & & \$ ~  
% \$ " ƒ % \$ ! ƒ ƒ ƒ / \$ " z - % ƒ ƒ ƒ . ƒ - E  
% . ƒ ƒ ƒ - ƒ ) ! ! " " \$ % ƒ ! z ƒ ƒ ƒ ƒ ƒ /  
( / ƒ ! " ! " % ƒ ƒ ƒ - ! " ƒ & " " & - 1 ' \$  
" ƒ ƒ ƒ ! % ƒ ! ƒ ƒ ) - % " " & - ! " \$ ƒ ƒ ƒ ƒ ! % ƒ !  
z " ƒ ƒ " & % " & % ƒ & . " \$ ( ƒ ƒ ƒ !  
) . & \$ ! z " ƒ ƒ z % ƒ

Q ! % ! " " - % " ƒ ƒ z ƒ z ƒ z & \$ ~  
" ! z " ƒ ƒ z % ) / z & z " . \$ & \$ % \$ z " z "  
\$ / ƒ ! " ! ƒ & 4

\ . ƒ z " " # / ˜

A ! z # % z % \$ " % z z % \$

" . FINN "

T - ! " ƒ ƒ ! z " % & " ƒ z ƒ ƒ z z z ! ! \$  
& \$ / z " ƒ ƒ ! z z ƒ z ƒ ƒ E & . ( / ƒ !  
" ! " % ƒ ƒ ) - % ƒ z " \$ ƒ ! ( . \$ ƒ / \$ ƒ  
~ \$ ƒ ! z " ƒ ƒ z & 4  
J ! ) - % " ƒ ! z " % & " ƒ z ƒ ƒ ƒ & . ƒ ƒ !  
~ H ! ƒ ƒ ƒ / & " ! \$ ! ) z > z " ! z ! & & \$ & .  
( / ƒ ! 4

O / z " ƒ ƒ ! ƒ ƒ " E % z " E z " z " ) ~ & \$  
" ! ƒ ƒ ƒ - z ƒ ƒ ) ƒ ! ƒ E ! \$ . z " ! E ! " ! . &  
ƒ & & . \$ E . % ƒ / ƒ " ! " \$ % ! ƒ ƒ z \$ " " " "  
\$ ƒ ƒ ! " " & \$ ƒ & & ! \$ E ~ ƒ \$ z " " %  
ƒ ƒ z \$ " % " ) . \$ z " & \$ ƒ / \$ ƒ z ƒ !  
" / \$ " & \$ ƒ ƒ % / z ! . " . z ƒ ! z &  
z ~ & ƒ ƒ ƒ ! \$ % ƒ ! & . \$ E . % ƒ \* z z &  
\$ E % " & \$ ƒ ƒ ! ƒ ƒ " 4 T - ! " . & &  
\$ " " " \$ ƒ ƒ ! " & ! \$ ƒ ƒ ! z ! ƒ %  
/ ( & . \$ E . % & z / . z " ƒ # " ƒ ƒ )  
% . ƒ ƒ ƒ ) ! \$ % ! " " % ! z " % ! ƒ ƒ ƒ 4  
J " " & - ! " \$ ƒ ƒ ! % ƒ . & & . ƒ ƒ \$ z z  
\$ ƒ ƒ ! / \$ " & \$ ƒ ƒ % ƒ

[ ƒ ƒ ! ! " ƒ " ƒ z " % % & . ƒ ƒ ! ! ! " "  
" z " . & & . ( / ƒ ! E ) / ƒ / E ƒ & \$ E " z ! " "  
& ~ ƒ \$ ! z & z " / z ƒ ƒ " % ƒ z ! - ! \$  
% % z % ƒ " " & - ! " \$ " ƒ ƒ ! % ƒ ! & % ƒ &  
& \$ ƒ " ! z " ƒ ƒ z % ƒ [ ƒ . " \$ " H - 4 Y ~  
" z " . & & . ( / ƒ ! \$ " ƒ ƒ ) ƒ z " ƒ & !  
~ & # " ƒ ƒ ) " % . ƒ ƒ ƒ ) ! ! \$ % ! " 4

[ ! z ! & ƒ ƒ / & & z % z ƒ ƒ ƒ " ! % ƒ z N  
) / z " ƒ ƒ ! " ƒ " 4 T - ! " & & . \$ E . &  
( / ƒ ! " ƒ ! & . % ƒ ƒ . \$ E - E - ! " ! " "  
! ! % ! z & ! ! & . ( / ƒ ! 4 T & . 1 \$ " ƒ z & ƒ  
& ! % & " ! \$ - ! " \$ ( / ƒ ! E " ƒ . " z " ! ) z ƒ  
\$ ( . \$ % ! . \$ 4

\* " z " # ƒ z z % \$

OZ / # z ! z " % z z %  
a \$ & z ƒ z ! z & z ( ƒ z z z z & ƒ z " \$ z \$  
ƒ " ! & z z . 4 ] \$ ~ z z & \$ ) ƒ \$ % . &  
b % ƒ . " H " \$ / ƒ ƒ ! % ƒ z % 4

M ~ & ƒ % z ƒ z " z " z " H - ! ! \$ " ƒ ƒ ! - ! \$  
( / ƒ ! " ƒ " ƒ 4 a \$ & . " " ƒ ƒ ! ( . Š z ! \$  
! z & ! " ƒ " & \$ ƒ ƒ ƒ ƒ

V z ƒ ƒ ƒ ƒ - ! " \$ ƒ ) ƒ & . / " \$ " & \$ ƒ ƒ %  
! - ! " \$ ( / ƒ ! z " & . 1 " \$ % ƒ ! " . \$ ƒ z  
" ! \$ " ƒ ƒ ! & \$ ! / " ƒ ƒ ! & & \$ ƒ 4

) ! " ƒ z \$ % " z # " # / ˜ z . ƒ z " "

T & . z ! ƒ ! ƒ ) ~ \$ ƒ ! z " ƒ ! / & " "  
) / ƒ ! & . ( / ƒ ! ƒ ƒ z ! ƒ z E % & " &  
( / ƒ ! ƒ z % " ! " % ! z " % ! % ƒ ! 4  
\* / " z & . z ! ƒ ! ƒ ! ( . ƒ / . z ! ƒ ! ƒ  
) ~ \$ ƒ ! z " ) - \$ ƒ ! z " % z ! & . ƒ z ! \$ " 4  
\* ! z & ƒ ! & . ƒ ! \$ - ) / ƒ ! & . % z ! ! ƒ  
" ƒ ƒ - " " ! " ! z " & . z ! ƒ . " z ! 4

) ! " ƒ z \$ % . % # " # / ˜ z . ƒ z " "

[ ƒ ƒ ! ( . \$ \$ ! / & \$ ƒ ƒ " " % ƒ \$ ~ & \$  
" z z " % z - ! " \$ ( / ƒ ! & z " ƒ ƒ ! z  
z ! z " ! \$ " % ƒ & \$ ƒ ƒ ! " ƒ " E / . z  
& . ( / ƒ ! 4 / ƒ ƒ ! ) % - ! " & . & z z ! .  
" \$ z " & z z \$ " " & . \$ ƒ ! z " ƒ z &  
& - ! " \$ ƒ z " ! & . \$ \$ " " % \$ 4

V# /Z~ zZ \$ Z~

b % \$ & . ! # ) f i \$ ! % / z ~ \$ f i ! ! z % z ~ @

% ! . & ~ % f i & \$ z i . ~ " " \$ " \$ f i & & & & \$ \$ f i 4

~ \$ f i # f i l i - & ! ( . \$ ! Z . & . \$ H f i \$ % & z ~ . 4 b & . \$ f i & . ( / f i t . B ) / . . 1 % " ! ' ' . ' . ! Z . % & . 7 f i H ! ! % ! \$ ' z ~ 4

~ \$ f i . f i & . & \$ . 7 % ! ! & . \$ ( / f i t . % f i " ! % f i ! . 4 i ~ 7 . % \$ & ~ &

& . & \$ \$ & ~ \$ ! z ! & ! " . " 4

& . % z ~ f i % ~ f i f j z & - f i z 4

& . 1 \$ ' z ~ " ! . \$ z ~ . ! ~ & . ( / f i t . f i % % ~ f i f j z & 4

X# #&%\$ Z~ ~# ' " 7 # z ~ \$

b % \$ & . ! # ) f i \$ ! % / z ~ \$ f i ! ! z i \$ & f i ! ~ & ~ & \$ \$ f i ! \$ ! z \$ ~ % ) f i H ! ! % ! \$ ( . t @

\* / . 7 & ~ & & . \$ & ~ \$ z i & & ! " . " ~ z ~ & ~ & - ! ' \$ ( / f i t . / ~ % % ~ f i f j z & ! . \$ z ~ 4 b & . \$ f i E - ! ' \$ ( / f i t . " ! ' ' . " ~ z ~ . " ! \$ ! & z ! ' & z ~ . 1 . & % & 7 4

) # \$ \$ Z~ z ~ % ' 7 \$

b % & . ! % ! ' ! " ~ z ~ . 1 . & . ! ! \$ ! ~ & . ( / f i t . ! \$ ! Z " ! z . z & & ~ & . " / ~ % & & ) % " ~ % z i . \$ % ! \$ ! ' f i z ~ . ) / . z ~ \$ f i ! ! ( . \$ f \$ . ! % & . ! % & / . " ~ % z i . \$ % ! ' ! " ~ t ) ~ - % . " ~ % ~ " f i & z ~ . \$ z & . ( / f i t . ) / . z ~ " ! f i ! % f i ! \$ . \$ & ~ ( ! f i f i f i \$ ~ % \$ % ! & ! z ~ . " . & ~ ( / f i t . z ! ( . z . z & & ) & \$ ~ \$ f i ! ! ~ & ~ " ! \$ ! ( . \$ ! % & . ! % / . 7 & & . ( / f i t . ! \$ ! % f i ! ~ z ~ . 1 . E . % ~ f i H - & & . ' z ~ . \$ ! " - z ~ & . " ! z ~ ! z . z & & ~ & . " / ~ % & & 4

b % \$ & . ! # ) f i \$ ! % / z ~ \$ f i ! ! ( . \$ & . % & z ~ % f i \$ . % & z . % z ~ ! & . \$

! % & . ! @

~ ( ! f i / f i / . z i f i . % . . % 4

% ! . & % f i & \$ z i . 4 4

" \$ f i . ( . \$ % ) t - 4

& & " \$ f i . % & f i / & ! ( . \$ & . " . z & \$ ! ~ ! " % & . ! . % @ \$ z & ) / . t f i & & . z \$ ~ \$ ) / . t 4

X# ' " 7 Z~ & ! 7 4

F ! ! # z ~ ! 2 ~ " ! # & # z ~ 7

~ . FINAN

T - ! " \$ f i . ! z ~ % & . " f i ~ f i . ~ & z ~ z i t ! \$ & \$ ) / . z ~ \$ f i ! ! z ~ z f i ~ f i . E & . ( / f i t . " ! ' ' % f i f i ) ~ - % & ~ z ~ \$ H ! ( . \$ ) / . \$ f i ~ \$ f i ! ~ z ~ " f i . z & 4

J t ) ~ - % \$ f i . ! z ~ % & . " f i ~ f i . f i & . f i ! ~ " H ! % & f i / & " ! \$ ! ) z > z ~ " ! z ! & & \$ & . ( / f i t . 4

b % \$ & . \$ ! % z i ~ & ~ " \$ f i ! 4 [ ! z ! & \$ f i . ~ & z ~ z i t ! z % " . % f i ~ f i . % ! \$ ! \$ " f i z & E " & f i % & ~ " ! # ) & . " f i ~ & f i . ! ~ " H 4 / . z ~ . f i . z ! \$ " f i z & H f i z f i ~ " ~ " ~ f i & ! ~ - ! ' \$ ( / f i t . f i 6 7 6 6 2 E ) / f i / " ! \$ \$ % ! z ~ % & ~ z ~ " " \$ ~ / 5 " ~ \$ & \$ ~ z i t ! ! < 3 d 4 S ! & & ~ & & . " f i z f i ~ " f i & ! ~ - ! ' \$ ( / f i t . " . " . z ~ % z & & \$ \$ f i " ! z ~ f i z % 4

W ! \$ & . 7 f i ! . % & . " ! ) z / f i ! \$ " f i z & E % ! . & % f i & \$ z i . 4 4

[ \$ f i . % ) t - 4

J ( ! f i / f i / . z i f i . % . . % [ \$ f i . ~ & ~ " " \$ " \$ f i & . z i f i . % . . % z ~ . f i ' z

H 6 6 6 \$ z ~ 4

O / z ~ \$ f i ! . " ! ) z ~ z f i ~ f i . E z ~ 7 . ' % ! ~ & . z i f i . B ' \$ 7 f i ! . ~ . & 4 b % \$ & . z i f i . % . . " D ! z ! & ! ( . \$ \$ ( & . z i f i . 4 \* / . 7 & & . \$ 7 % ~ & \$ " \$ H z i . " ! ~ & ~ " \$ f i ! 4

Y f i % & \$ ~ % & & ) f i ~ f i - ! ' ) / . z ~ " H f i ! ~ ) ~ - ! z ~ / f i 4

V ! \$ z ! \$ f i ! \$ z ~ & z i E % . : Y f i % & \$ ~ % & & t ~ " 1 . 7 < < 4

[ ! z ! & % & f i / & & \$ z ~ z f i & z ~ " ! % & z ~ N ) / . z ~ \$ f i ! ! ~ & ~ " 4 T - ! ' & & ~ \$ 7 . & . ( / f i t . ' % f i . & . % \$ f i . ' \$ 7 . E - ! ' " ! ' t

H% ' ! z& t ! ~ & . ( / f i t . 4 t & . i \$ ~ f j z & f %  
& ! % & . " ! \$ - ! ' \$ ( / f i t . E " \$ r . " ~ ~ t ! ) z f z  
\$ ( . \$ % i . ~ \$ 4

= , A & # ° / Z % b i ~ / Z ~ ! ~ A z %

t & . H ~ ! z & . \$ z & . t . f % \$ " ~ . " ) / z ~ " H f i z i ~ ) - ! z ~ % & . " ~ " / # f i z i . E  
& . \$ z & ) / . i % / ~ ( ~ & z ~ z ~ - & % f i z 4  
< U ] ^ \$ ~ ! i z f i . % & f % z ~ " \$ t . % & .  
) / . i % ~ ! \$ f i z i t - 4 ] / . \$ ~ \$ ) / . t & \$ f .  
f % f i z \$ ~ % " E z ~ t f i z i f i . ~ % i \$ & " \$ r . ! ~ 4

S/tz%! \$

O / z ~ " \$ r i z i " ~ z ~ " / # i t \$ ~ f j z & f % f i / i & -  
\$ ~ " . " \$ % \$ ! z & . ~ ~ . t . \$ & \$ f i z ~ " f i & t - ! \$ \$ ~ / f i z i & . \$ ) ! ~ & .  
/ # i t 4 ~ t . ! % ! ~ & . ( / f i t . B d ) z f i z . & % &  
& ( t ! ( . \$ & . \$ ) 4

] / f % & t . ! ~ " \$ r i z i " \$ ( . z & @

& . ( / f i t . \$ z ~ f i z i z i ! ~ & . i \$ ' z ~ ! z & .  
' \$ ) ! ~ / # i  
& . ( / f i t . \$ z ~ & ( . f i z i & ! # f i t - ! ) z  
& . ! & . \$ % i .

V# /Z~ ~ z ( Z i A z

[ \$ r . % ) t - 4  
[ ! z ! & \$ r . ~ & z ~ z i t . " ! ) z % & . "  
f i z i z i . % ^ & . \$ f i z & & . f i z i ! ~ ~ H z ~ " \$ r .  
b ) f i z & . \$ z & ) / . i % / # i z . " % & f i / & 4  
b & . \$ f % E & . ( / f i t . ' ! ' t ' % f i % i . ) ~ - %  
& f i z ~ z ~ \$ H ! ( . \$ 4  
W ! \$ & ~ t f i z i . % & . " ! ) z / # i t \$ ~ f j z & f %  
% t . ~ & % f i z & \$ z i . 4 4  
J ~ & f i z & [ ^ M t & f % f i z i ! & % ~ f i f j z & f % \$ t .  
i . z & - 4 0 / z ~ ! f i z i % E z ~ t . % \$ & ~ & & .  
( / f i t . f % ~ ~ f i z i f i z & . " f % ~ & z i ~ ! ~ & . f i z .  
! ~ ~ H 4  
\* / . ~ t & ~ & & . \$ t . % \$ ) ! \$ f i z i z i ! z ~ H -  
~ & \$ ~ H z i " ! ) z / # i z & & / 4

V# /Z~ \$+\$%t \$

) # & / \$ ~ ) z z ~ % z t

A ! z # % z % \$ ~ % z z % \$

\* \$ f % ' ! z & t ! z ~ f i z & f i z % ' ! z % & z & \$ ~ ~  
% ~ " ! \$ - ! ' 4 t & \$ t . % ' & z ~ & f i z - f i z ! \$ . \$  
& ~ ( ! f i . . . . f i z i & . % & % . . . . 4 b z H z i z ~ z  
% & . " ! ) z / # i t \$ ~ f j z & f % . % ~ f i z - f i z & .  
( / f i t . f % ~ ~ z i f i z & ) f i z i ~ & f i z E - ! ' z ~ % &  
% t . ~ & % f i z & \$ z i . 4 E @ ! \$ D f i z i ! ! " & z . 4 V V  
! f i z i % E - ! ' ) # i z ~ t . % ! ~ & . \$ t f i z i  
~ ~ & ! & . z i f i z i 4 ] / f % \$ f i z i ( . % & . H ~ ! z  
& . \$ t . % & z ~ z ~ " \$ ( . z & & . \$ t . %  
\$ z ! ( . \$ . ~ & i z ~ ) . ~ \$ r i z i & ! # f i z i - 4  
K % ° \$ f % ' ! z & t ! z i - f i z ~ ~ z ~ & ~ f i  
! z ~ f i z i z ~ z ~ t . f i z ~ " \$ ~ \$ r i z i & z ~ f i z & f i z  
% & ~ - % ~ " ! \$ ~ " \$ H z i . " . \$ r i z i 4 Q ~ ~ z  
% & \$ ~ z - \$ ~ ~ % ~ ~ ~ ! ( . C 6 z ~ /  
I H 6 z i z 5 > / 4

T - ! ' ~ ~ # i z ~ ~ & - ! ' \$ ~ \$ r i z i % & t . E \$ f %  
! z & t ! z ~ z . f i z . \$ \$ ~ " . & . \$ r i z i ! ~ ~ z  
~ ~ f i z z & z ! \$ ! ( . \$ r i z i . & . t ) % ! ~ " / - % f i z % 4  
\* \$ f % ' ! z & t ! z ~ z ! z & t . f i z & ~ ! ' z & & .  
\$ ~ E & ~ f i z ~ ) . ~ & . \$ ! z ~ f i z i z % 4 \* \$ f %  
! z & t ! z f i z z i - z ~ f i z 4 Q ~ ~ \$ \$ % ! z % f i z ! \$  
& . " f % z ~ . & & . ( / f i t . f i z \$ z & f % ( / f i t .  
% ~ " E ! \$ \$ t f i z i f i z i ! ! " & z . ~ z ~ ! \$  
% & - f i z i f i z - ! ' \$ t z . 4

[ ! z i & % ° \$ f % ' ! z & t ! z @

f i z \$ ~ ~ z ~ & ~ f i ! z ~ f i z i z % ) / f i / " ! z ! &  
~ H ! ) - ! ' & z ~ f i z & f i z ~ ! z % z & % ~ . 4 4  
f i z / ~ - & ~ f i z ! z i z ) f i z f i z i \$ ~ ~ %  
! z % f i z " \$ \$ ~ ~ % \$ ~ ~ % A V \$ t f i z i ! \$  
~ ~ . t . \$ & i . " ! ' ~ ~ % & . " \$ r i z i . ) / . i %  
& H ! % & ~ & z ~ z ~ & . ( / f i t . ' ! ' t ' & . z  
% f i z  
) / z & . \$ f % ! ! \$ ( f % f i z & E . 4 4 ' . & ! i E  
/ . ~ ( - \$ f i z ! \$ % ! )  
T & . \$ f % ~ / ~ z i . ! ~ " \$ r i z i . \$ r . ( f % & . z . )  
" \$ r . \$ ! ~ & . % ~ " % & \$ ~ 4

\* \$ f % ' ! z & t ! z % ! ' t ' z ! & . ~ ~ & f i z & ~  
) / z ~ " \$ r i z i ! ~ & ~ ~ 4

)#&\$" `zZ%#zLz" " #

- ]! ~`&~ &! \$fz \$~% %.. "
  - ]! ~`&~ &! \$ \$ " ' . % .. "
  - 2 ]! " . ~`&~ & \$ f90 ! z&B t
  - 1 ]! ~`&~ & ~&.. " \$z z&% .. " 5t %& %&\$ " % .. "
- O/ z -! " ~`&~ & \$ f90 ! z&B E& %&\$ " % .. " f90%) z fz & z' t&f z' &B z' f90 t -! \$ f90 % ! z' %&E & z' t&f z' &B z' f90 t -E & % ! z' z&B % z' z& %&\$ " % .. " z' & z' . fz' z' % .. " f90 /& " 4

Y%#Z~ Z° t /Z%/Z/Z~ % " &## Z% \$! ""

- Q " ~z %&\$ & " ' \$z z&% .. " f90 -! " ~\$ \$f90 " ~%&\$ z C6 z " / I H6 t z 5 / > 4
- J " . t \$ & & ( / f90 & & " . %&\$ " % .. " 4
- V&fj t - " \$ %& & \$ f90 ! z&B t t ( \$ " ~ " ! \$ ! ) z " 4
- M z ! ( - ! \$ ! ! & \$ z & " . ~ " . t \$ & \$ " . " 14
- \* \$ f90 ! z&B t f90 ~ &f ~ & 4 / ( / f90 " & z ~ &f t t - z' fz & fz %& %&\$ " % .. " 4
- \* \$ f90 ! z&B t z ~ - " ' z' t & z' fz & fz & %&\$ " % .. " ! z' / f90 t \$ " f90 z & 4 / . %&\$ " % .. " f90 % z " ) / z & . t \$ " f90 z & ( z % ! & 4 \* \$ f90 ! z&B t z ~ fz & fz %& %&\$ " % .. " ! z' ! ) z / f90 t \$ " f90 z & - " & z ~ &f t t - " " t - fz & " \$ t . %

Y%#Z~ % " &## Z%\$! "" z# HZ~ & ! % " t \$ % \$ % # " \$! ""

FIN N\*

T -! " ~`H " & %&\$ " % .. " z' fz " f90 " \$ z & " ' \$ z z&% .. " E& ( / f90 " . t \$ & % \$ " . t \$ & % 4 T -! " ! z ! & z ! ) & %&\$ " % .. " E& ( / f90 " ! t " ~ " . t \$ & ! \$ \$ t . z " . " & " t - 4 / \$ f90 \$ f90 ! ~ z " ~ f90 z & 4

a - ~ & z & B z & & \$ " ~ z " & f90 " ! z' z & B z % " t \$ " ~ H z " " & %&\$ " % .. " 4 T -! " ! z ! & z ! ) & %&\$ " % .. " E& & \$ & " . %&\$ " % .. " t - fz 4

- V&fj t - " H & " \$ f90 ! z&B t t ( \$ & ) ~ \$ % - ! " 1 4
- M z ! ( - ! \$ ! ! & \$ z & " . ~ " . t \$ & \$ " . " 14
- ] / . f90 & z " \$ f90 ! z&B t f90 ~ &f ~ & " E f& %&\$ %& " ' \$ z z&% .. " ! \$ \$ t t & %& " % .. " ! & ( / f90 & & " \$ ( f90 " %&\$ " % .. " 4

Y~%Z~ \$! ""

- X " . fz z fz " & z & f z z - & t . ~ " \$ f90 z ! z z & z' z & B z ( / f90 / ~ " ~ " . t \$ & " ! \$ \$ t . " & & % .. " % & 4
- a \$ %& & \$ f90 ! z&B t t ( \$ " ~ " ! \$ ~ / f90 / \$ % .. " ! \$ ! ) z " ! \$ ! ) \$ % .. " 4
- X z " f& \$ % % " \$ % \$! "" / z 4 t ! ! / z # t " z % E 4 f90 z t / z # t " z % = \$ f90 - " \$ %& & \$ f90 ! z&B t t ( \$ " ~ " ! \$ " ! ) z " & & " \$ % \$ " ! fz & 4
- U ( \$ & z & " \$ f90 ! z&B t t ( \$ f90 " \$ % % " ! " ~ " ! \$ ! ) z " & f % & % .. " %&\$ " f90 fz \$ " % " ! \$ \$ " " . " 4
- X z " f& \$ % % " \$ % \$! "" / z 0 t ! ! / z # t " z % E 4 3 f90 z t / z # t " z % = \$ f90 - " \$ %& & \$ f90 ! z&B t t ( \$ " ~ " ! \$ ! ) z " . - ! z " & " \$ % \$ " ! fz & 4
- U ( \$ & z & & " \$ f90 ! z&B t t ( \$ f90 " \$ % % " ! " ~ " ! \$ ! ) z " & f % & % .. " %&\$ " f90 fz \$ " % " ! \$ \$ " " . " 4

\* \$ f% ! z z t f% z ! & " . ~ & ~ & " f i - ! '
" . " \$ % % & . " . " ! \$ & \$ " . " 14 V ! \$
. . ~ z " ! E f i - ! " . " ! \$ & " \$ j i - &
! ( . \$ \$ E . E \$ f% ! z z t ~ " f i % % &
( / f i t B % % . " & & . t % % & . " % & \$ "
~ & \$ - ! / ( . " f i f% . " ! ( . \$ \$ E f i 4

V " % % z " # & \$ " z z % z t

] / . \$ ~ \$ % ( . \$ t ) ~ - % & " . " ~ & ~ & " \$ f%
! z z t @
~ V \$ j i - " \$ % & . " \$ f% ! z z t t ( . \$
! \$ ~ \$ % 2 4
! \$
~ V \$ E . 4
\* \$ f% ! z z t f% ! & z ~ & i - H - " . " ~ & ~ & " f i @
- ! " . " \$ % % & . " ~ \$ E f i . " \$ E . 4
- ! " ~ \$ " \$ j i t i ~ & . % & z z C 6 z " /
I H 6 E z 5 / 4
U ^ a f f i & \$ . z . % ! \$ - ! " . " ~ & ~ & U ^ a f 4
- ! " % f i & & . \$ z z f% z z & " ! % z z N
) / f i " \$ j i t i 4
T " \$ f% ! z z t f% " . " ~ & ~ & " E - ! ' ) f i / . ~ \$
~ ) ~ \$ E f i & z . 4 Q ' ) f i % . & . ) # & / \$ "
) z z % z z t R . z . % % ! . f i & z z t f% z z z z z
" f% i - ! \$ " " \$ . f i z & t - f i . % ! z " % 4
O / z - ! " % f i / ! ~ & . z i f i E & . t % &
% . " % & \$ " f% t . " \$ " 4

V \ X I \ N ) [ Z G Y

A ! z # % z % \$ " % z z % \$
[ 1 ] M b S t a \_ K ^ \$ ! . t ' & % & . % . " ~ z "
~ ! & z ~ & i - H - / ! " % - ! ' z ~ f i & f i &
" f i z z . " & & . ( / f i t . " & " & " f i " \$ z & 4
[ 1 ] M b S t a \_ K ^ \$ E . % ' & z ~ & i - H - %
& ~ & & . % & % . " f% z ! & . " . " . " 4
b z H z i z z " % & . " ! ) z / f i t " f i z & E
% . " f i H - f i & . ( / f i t f% z " z E - ! ' z ' % &
% t . " & % f i & \$ z i . 4 E @ ! \$ D f i i ! ! " & z . 4 V
" ! f i ! % E - ! ' ) f i z z t . " % ! ~ & . " \$ E f i
. " . " & ~ & . z i f i . 4 / f% \$ f i ( . % & . H ~ " z
& . " \$ E . % % & z z z " \$ ( . z & % & . " \$ E . %
\$ z ! ( . \$ . " & i . z " ) . " \$ E f i & ! # f i t - 4

T [ 1 ] M b S t a \_ K ^ " . & " % & % ) . \$ E z ! ( f i
( . / f i t . f i " \$ z & - ! ' \$ ( / f i t . f% \$ E . " f i ! \$ . \$
& z ~ f i & f i & . " \$ % & " f i z z . " & & . ( / f i t .
f i " \$ z & 4

" . . . FIN N \*
[ 1 ] M b S t a \_ K ^ " ! . % z ! & \$ ~ " & & @
" . ! " ! . \$ ~ z f i - t %
% & z i z ~ \$ ! " % & . t . % z z & . \$ ~ " E . 4 4
% & " . " ! \$ " \$ . " ( / f i t . %
! z " ! z f i . z z " \$ % z i . \$ ~ f i
J % \$ % t & [ 1 ] M b S t a \_ K ^ z z ~ z . f i & . \$ i f i .
) ~ \$ E f i ! z ! \$ f i & \$ . z . f i % / % & ~ z z % 4
] / . \$ f% \$ j i ! ~ z ~ " f i . z & 4
J t ) ~ - % " ~ " \$ " t ~ & z z z z & & . \$ ~ f i
% & ~ z z z z " . " \$ ~ - & " \$ E . 4

" . . . FIN N \*
[ 1 ] M b S t a \_ K ^ " z z ! & t ) ~ - % t . " \$ -
f i . z z f i ! & . \$ \$ ~ " % % z z " ! z " t . " \$ ~ f i
% & ~ z z % 4
z % / " % % [ 1 ] M b S t a \_ K ^ z z ~ - @
i f i . z z z z . " % % \$ ) ~ \$ E f i z z " & z
\$ E . & . ( / f i t .
z . f i & . \$ i f i . " ) ~ \$ E f i z ! \$ f i & \$ . z .
" . " ! \$ & " z . " . " & " t -
] / . \$ f% \$ j i ! ~ z ~ " f i . z & 4
\* ! z z z z . " & " \$ j i . " \$ " H - z z " . " \$ ~ - &
" \$ E . E f i " \$ j i t i \$ ) / z ) ~ \$ . " & " ! % -
[ 1 ] M b S t a \_ K ^ 4

" . . . FIN N \*
[ 1 ] M b S t a \_ K ^ " \$ E . % ! ' \$ ( / f i t . ) f i " "
& < 6 2 ! ~ & . z z . f i z z " \$ E f i ! \$ . 4 T & f%
" \$ E f i ! \$ . f% z % ~ f i f i z & [ 1 ] M b S t a \_ K ^
) ~ \$ % - ! ' ( f% H - z z ~ " f i t - 4 ) / . \$ f% \$ j i
! ~ z ~ " f i . z & 4
z % / " % % " " t - & . " \$ E . % - ! ' \$ % t ~ z "
& & & E . ( " f i . " ~ z z z z

T [ 1 ] MbS\* a\_K^! \$% Yb\_ [ ~ z ~ 8i z  
 f9 ~ 8i & "E& ( / fih . \$ %  
 ~ & z ~ 8i H- fi . \$ % f i 8i z % 4 !  
 " \$ ( z & ~ z ~ i . & & ( / fih E . ~ 8i &  
 [ 1 ] MbS\* a\_K^ ~ z ~ & Yb\_ [ ~ z ~ 8i z fi  
 & ! H ! ) fi ! ! \$ & \$ % f i \$ % 8i z %  
 ) / z & ) fi & ( / fih  
 fi & . ~ \$ ) %

T - ! ~ ~ fi & ~ ~ " & - ! ' \$ % f i fi % ! E  
 [ 1 ] MbS\* a\_K^ ~ z ~ z . fi \$ \$ ' . & \$ %  
 ! ~ ~ ~ fi . z & z ! \$ ( . \$ % f i . & . ' ) % ~ ~ / - 8i % 4  
 [ 1 ] MbS\* a\_K^ ~ z ~ z ! & & z . fi & ~ ~ ! ' z &  
 & . \$ ~ " E \$ ~ fi ~ z ~ ) . ~ & . \$ ! z ~ fi z % 4  
 [ 1 ] MbS\* a\_K^ f i z - z ~ fi 4 Q ' ~ \$  
 \$ % ! z % fi . ! \$ & . " f i z z . & & ( / fih . fi  
 " \$ z & z \$ ( / fih . % . " E ! \$ \$ z fi . fi ! ! " .  
 & z . ~ z ~ ! \$ % & - fi . fi - ! ' \$ i z . 4

[ ! z ! & % [ 1 ] MbS\* a\_K^ @  
 fi \$ ~ ~ z ~ 8i ~ fi ! z ~ fi z % ) / fi / ! z ! &  
 ~ H ! ) - ! ' & z ~ fi & fi ~ ! z % z & % . . 4 4  
 fi / . ( - \$ ~ fi ! \$ ! z ) fi " fi . \$ ~ %  
 ! z % fi " . \$ \$ ~ % \$ ~ % 4 M \$ z fi ! ! \$  
 ~ ~ . ! \$ & i . ! ' f ~ ~ ! % & . " f i ) / . ! %  
 & H % 8i z ~ z ~ & ( / fih . ! ' f & z  
 % fi  
 ) / z & . \$ f 9 " ! ! \$ ( f i f i f i E . 4 4 " . & ! i E  
 / . ( - \$ fi ! \$ % ! )

[ 1 ] MbS\* a\_K^ z ~ z ! & . & z ~ \$ \$ )  
 ( / fih . % " f i fi . fi \$ z & z . 4 4 z ! & \$ - ! . % ! \$  
 ( / fih . % " f i fi ! z ~ fi . \$ z & z fi . 4  
 z " ~ \$ f i f i \$ E & . " . & z ~ z ! ! ' % & ! z . % ~ z  
 . fi ~ " f i " fi @  
 " f i z ! z & . % z % \$ f i \$ z ~ z & fi . ! %  
 " ! ( . \$ z i . & . % z % \$ %  
 % ! ) ! \$ / . ( - \$ fi  
 fi & \$ . \$ z . - ! & . \$ \$ ~ ~ \$ % ' \$ . %  
 % z z i \$ ~ ~ \$ \$ . z . 8i z % E ! \$ . ~ z " ! E fi  
 " ~ \$ fi i ~ \$ i . %

T [ 1 ] MbS\* a\_K^ z ! H z i . \$ . & z %  
 ( / fih . fi \$ z & z [ 1 ] MbS\* a\_K^ z ~  
 ' z . " . & z ~ ~ . ! \$ & & ( / fih . & &  
 % & \$ % . " 4

] / f 9 % . . " z ~ - @  
 . & ! / fi / fi - ! ' ~ \$ " f i fi . fi ~ fi & \$ i z .  
 ! \$ z . . fi z .  
 . % / fi / ) / z ~ " f i fi . fi & . \$ i / 8i z z "  
 f z . & z & - ! ' ! ( . \$ z z . ( / fih . % f i & . ! . 8i  
 / z ~ f z .  
 . % / fi / ) / z ~ " f i fi . fi & . ! . 8i z z " f z .  
 & z & - ! ' ! ( . \$ z z . ( / fih . % f i & . \$ i / 8i z z "  
 f z .

T & . \$ f 9 ~ / z i . ! ~ ~ " f i . \$ E ~ ( f 9 & . z . )  
 " f i . \$ ! ~ & . % . . " % \$ ~ 4  
 V ! \$ [ 1 ] MbS\* a\_K^ & ~ % f i z - ! ' ) / z  
 " f i fi . E & . \$ ~ ~ \$ % z % % & z z ' z % . @  
 ~ ~ 8i & " ! " . ! . CC ? >  
 ! " . \$ z ~ z f i

T & . \$ f 9 z ! ( / fih . fi \$ z & z [ 1 ] MbS\*  
 a\_K^ ! " . \$ & % f i & . % z . ) ~ ~ % \$ f 9  
 " ! z & z fi & . % . % z i . & . z C 6 z " /  
 | \* ~ z ~ ~ @ H 6 z z 5 / > z ~ 7 C 6 z " / | \* ~ z ~ ~ @  
 C 6 6 z z 5 / > 4 T ~ ( / fih . f 9 " f i fi . fi \$ z & z ~  
 - ! ' E fi ! " . \$ & % f i & . % . . " \$ z i . & . z  
 6 z " / 1 6 z z 5 / > z ~ 7 C 6 z " / | \* ~ z ~ ~ @  
 C 6 6 z z 5 / > 4

[ ! z ! & % [ 1 ] MbS\* a\_K^ ) / fi . " f i fi ! z  
 \$ ~ ~ % ) f i % & . " ! \$ " f i z & 4  
 J % [ 1 ] MbS\* a\_K^ & z z % f i \$ ~ ~ \$ ) ~ ( . %  
 f i z ~ z \$ % z z ! z & . \$ ~ ~ \$ . & & \$ f i ~ &  
 \$ % ! z % fi . ~ ! & ! \$ f i 4 Q ' ~ z z \$ . \$ & &  
 \$ i ( ~ z & / ~ " & \$ f i & . b " . \$ & \$ f i z ~ z ' f i  
 # . % z z % \$ ~ % . " ~ ! ' & & f i 4

K ^ J ! z i - @  
 ] / f 9 % ( fi . / ~ % . z ~ ~ " \$ ( . " - & . V \* \*  
 ~ % : R / fi f i \$ M ~ ~ \$ ^ - % z : 4 ) / . \$ ~ \$  
 % z % \$ f i f i z z ~ " ! \$ % fi z z ~ & z ! 8i .  
 \$ ~ ~ \$ % & z ! z i - 4 M z ! ( fi . E & z " . \$ z i  
 ) f i E ! \$ i & z i . & . ( fi . ) fi ( ! fi z -  
 ) ~ \$ z & z % z z ~ f i z ! & " . \$ z f i z ~ ~ &  
 V \* \* 4 [ ! z ! & z z " . \$ ) f i E ! z & z ! \$ % fi  
 z ~ z i z 8 " " \$ ( . ) ~ - 4  
 J z - ' z ~ & ! f i . " z ! " f i f i z z & & f 9  
 " ( fi . ! ' f i ( ! fi & . ' % \$ % ' & ! f i & &  
 ! " . \$ & & . # f i z z & 4

\*~z~!z!@/f% (fi, !z"hfj%) f&  
M^E76!~z" %& \*~z~4b", \$&Z f%  
% f! && & !H) fi. Q! !z" f&Z%  
74]/f% (fi, Z~-z! &~% /~\$~t  
fi&\$, \$z~, E~z"  
C4&f% (fi, Z' %&~" &~z- fi&\$, \$z~,  
\$, f, "Efi" f! fi&\$, \$z~, &~z~  
~% 'z' %& "!" \$&Z! ~& " (fi, 4  
M)Z! (~E&Z", \$fi E! \$t& \$fi !~&  
" (fi, ) H! fi ~z-) ~\$z&f%~z" f%Z! &  
"\$Z f& "4! z! &&Z" \$) f&E!& \$E \$ %  
fi~z- z! z8" "\$ (") ~-4  
Jz- 'z' &! \$f, "Z! "fif" &iz & f%  
" (fi, '!' '!' (f! & ' % \$B' &! \$& &  
! ", \$ & & # fIZ, z&

) #&\$ " zZ%#z" #

- ~ ]! %&\$ & " \$z&% " ! \$~ /fi/ \$  
% "
- ]! %&\$ & " \$z&% " ! \$~ H) ) \$  
% "
- 2 ]! " ~& [ 1^] MbS^ a\_K^
- 1 ]! %&\$ & " \$z&% " ! \$~ "H" &  
f %&\$ " % "
- / ]! %&& % " fifj " Z fiZ " Z " f&z "

Y( /% /Z zZ V\X \ N) [ ZGYA\$%#Z~  
Z^ t /Z%/Z/Z " % " &## "Z%\$! ""

F % %Z zZ /%Z\$  
z! \$, \$& ~& [ 1^] MbS^ a\_K^E&  
"! H) fi. " !z" f&Z%Z' %& " ! f! @  
& , z! fi, Z' %& %&\$ " 4BZ~- &E, ' "  
& Q! Z fi & %~&\$ " Hfi. ) ~ " ! \$  
[ 1^] MbS^ a\_K^ f% " \$&Z~t4  
& " \$f! " \$E, Z' %& , \$t~% " 4  
U^af Z' %& " ~& E' &Z! &f& \$ (zfi. 4  
J^& a \$f! J%&Z' %&Z! & ,  
~& & " 4  
& , \$z& f%& zZ' %& , fi " ! f&Z V4  
& /! " Z' %& " ! % " 4  
& " \$f, \$B! ! \$Z' %& " ! % " ) / z- !'  
%f&\$ Z [ & V! \$-! '\$%~ & t&Z' %&  
~& z, " 4  
& , \$z&~%& z! , \$~! \$z" \$~\$~! \$%  
Z' %& " ! % " 4  
& ( /f! , Z' %&Z! &%f! 4

F % %Z ( /% # /Z~  
Q " ~z! z! ~& [ 1^] MbS^ a\_K^ ) / z  
" f! " &% " % " ! ) C6Z " / IH6tZ 5/>f!  
& ( /f! , fi "\$z&~% " z " & & " z" f%  
%!) z fi & , Z' H& z" &Z " f%t-4t &  
( /f! , fi "\$z&f%Z! H z! , \$ " & & " z"  
" f%t- " [ 1^] MbS^ a\_K^ % f& / % " ~z"  
& z, % ' z" %4  
- V&fj- " H & " \$ f% " ! z& H ( , \$& ) ~\$ %  
-! ' 1 E! "\$ %&f& " ~ ! \$!" z " 4  
[ 1^] MbS^ a\_K^ f%&t, & " 4  
- a\$ %&& " \$ f% " ! z& H ( , \$ \$ " ~& " f-  
" " ~ ! \$!" z " ' z&f& " %& " % " "  
f% % &  
- M)Z! ( , -! '\$! ! \$fZ & " ~ , t, \$ & \$  
" ~ t4  
Q ' \$ ( /f! , ~ " &f&% " & & ~ & &  
( /f! , fi "\$z&E' & z! - " & & " %&  
%&\$ " % " 4

T-! " ! z! & " H- \$t~% & " ~ , t, \$ & \$  
" ~ " HE& L /ONARE / ) QP& ) R " ## " "  
Z, %& , ~ " , ~ \$f& & , Z' H& z" &Z

"f%t-4)/. %&"f%z", & ~% ) \$  
 Z!(f%t (/f%t, f% \$z&) f% & z! &  
 Z~f%&f% "4Q") f% "f%f%t ~&& %  
 -!' " & \$f%t - & " !%f%z! ~&  
 ~" .t \$ & \$" . "14

F% %Z~ (1"Z~# /Z~ %& ( # \$  
 \$% %Z~ #+ "1/ E'  
 T & (/f%t, f% \$z& -!' f% %f%z~ \$E-!  
 ~Z! zt- ~& [ 1] MbS^ a\_K^! z~ -!' \$  
 (/f%t, f% %f%z~ \$ % ) H4  
 ~ V#f%t- "H & . \$ f% ! z&f%t ( \$ & ) ~ \$ %  
 -!' 1 E! \$ " \$ % f% " ~ ! \$ ! ) z~ 4  
 [ 1] MbS^ a\_K^ f% %t . & " 4

[ 1] MbS^ a\_K^ ~z! zt- . ~& ~& ~&  
 ' z~ \$C6Z /IH6tZ 5/ >f% (/f%t, f% \$z&  
 /% . z~ & " & " 4) / \$ ! \$ E &  
 [ 1] MbS^ a\_K^ "f%z~ " f%t- f% &  
 f% %z z~ z& ! % & \$ ! " ! " . ~& ~& " !  
 " " . CC > 4

- a\$ %& . \$ f% ! z&f%t ( \$ \$ " ~ & " t-  
 " ~ ! \$ ! ) z~ ' z&f%t . " %z " % .  
 f% % &  
 Q' ~ z~ % & . \$ f% ! z&f%t ( \$ & % &  
 & % & \$ " % . ~ z~ & " ! z&f%t z &  
 ~ \$ f% ! z&f%t ( \$ & % & & % . " f%t  
 Z f%z z " f%z . | " " . 7G3 > 4

[ & z~ ( +  
 ~ /% " " 1/ E' /Z #zZ% & H\$ ( + = \$ z! ( .  
 -!' \$ ! ! & \$ z & " \$ t . " . " 14  
 ~ V#f%t- "H & . \$ f% ! z&f%t ( \$ & ) ~ \$ %  
 -!' 1 4  
 ! \$  
 ~ J " . t \$ & " f%t- 4  
 Q' \$ (/f%t " H%) ~ - z~ " ~ " & f%  
 % . & & ~ & ~ & (/f%t, f% \$z& 4

V# /Z~  
 T & \$ f%z! (/f%t, f% \$z& [ 1] MbS^  
 a\_K^! " \$ & % f% & % z . ) ~ % \$ f%  
 " ! z&f%t 14  
 T [ 1] MbS^ a\_K^ " & " & & ~ & & (/f%t,  
 f% \$z& ~ % ) . " ! ) zE f% \$ t . % - ! \$

( /f%t, 4E & f% ) ~ E & . " f%z " . - ! ' / ( .  
 % t . & " f%z ~ f% & f% " 4  
 T [ 1] MbS^ a\_K^ " . & " & & ~ & & (/f%t,  
 f% \$z& f% " f%t . ~ % & f% " . t \$ & % - ! \$  
 (/f%t, E' & zt- " & & % . " - ! ' / ( .  
 % & \$ " 4

) | z~ /Z~ t z~ \$  
 T - ! ' / zt . & & " ~ % f%t | z . E [ 1] MbS^  
 a\_K^ % " " ! \$ % - ! ' ) / z @  
 - ! ' ~ \$ " f%t . ~ % & \$ z ~ < 6 z " /  
 196 t z 5 / >

[ 1] MbS^ a\_K^ f%z ~ f% & f%t . &  
 " f%z " & ( /f%t, f% \$z&  
 - ! ' % f%t / z & . " " \$ " f%t & \$ % f%z t  
 [ 1] MbS^ a\_K^ " ! % z ! & " & " & ~ zt . \$  
 ! ~ ! H f%t z

T & % " ! z~ f%z % \$ " t f%t " E - ! \$ (/f%t,  
 f% " . t \$ & " 4J " . t \$ f%z ) f%t .  
 f% & \$ \$ " & " f%t / zt f%t | z . % & t . % & ! H zt  
 ! \$ f%t . " f%z " . & z z - ! \$ (/f%t, z~  
 & ( /f%t, f% \$z& " ! z . % & ! % z " H 4

O / z ~ / zt f%t | z . % E [ 1] MbS^ a\_K^  
 Z ! z f% \$ % & t . & z z . ! z t . f%z z " f%t .  
 (/f%t, % z " & . f%t / & z . ! z f%t / f%z z "  
 " f%t . (/f%t, % 4

Y% ! ! /Z~

~ . F I N N \*  
 O / z t . (f%t & (/f%t, E . ( z f%t f% \$ t .  
 ! zt- - [ 1] MbS^ a\_K^ E f%t ! " \$ H ) ~ - f%t @  
 & \$ f% z " t z ~ f%t f% & % & z ! \$ f%t  
 & ( ! & t . % " t- 4  
 [ 1] MbS^ a\_K^ / % " . z " ~ & ~ & "  
 ) f% & " \$ f% ! z&f%t ( \$ E 4 4 -  
 (/f%t ! " " ~ z & \$ \$ z ! " & f% &  
 (/f%t, 4  
 & . t . f%t ! % & z f% & . zt f%t .  
 " ! z " ~ \$ z z & f% " & \$ ! \$ & " % % ~ ( .  
 " . z & z " . \$ " ) f%t 4  
 & . ~ & \$ f% f% ! z z . " & " 4  
 & . " . t \$ & \$ " . " 1 / % . " . " \$ % % " E  
 4 4 - ( /f%t ! " " z & 4  
 ] / . \$ f% \$ f%t ! ~ z ~ f%t z & 4

T-!' ) f% & . f&X (./fIt, E!) ~-%&\$! ~  
[ 1]MbS\* a\_K^ "z" %' '\$ & (./fIt,  
"i~fz%\$#fz~)" ~-4

[ ~ ~ f~ & [ 1]MbS\* a\_K^  
|' " " 1. 7GG-4

T [ 1]MbS\* a\_K^ ". & " & & & (./fIt,  
fz "\$ z f% & " " fz E f& \$ E % !' \$(./fIt, ' z f%  
f& f% & f% z \$ 4

bz . -!' \$(./fIt, f% & f% z \$ E f& \$ z ~ f%  
% & f% z \$ ~ z -!' " ! z f& . " & " \$ % & ,  
' \$ E 4

[ . " z f% ! z & % " f f j ~ z f z f z ~ z  
" f z z ~ E -!' \$(./fIt, ) f ! z ~ & ~  
% & z ~ % f z ~ & ~ " f f j z & f z z ~ " / f z ~ & .  
(./fIt, f z "\$ z & ) / . % " f f j ~ z f z f z ~ z  
" f z z ~ f % & f % f z & . " ! z f z f z z & .  
" \$ f % ! z f z f z f z ( . \$ 4

O / z [ 1]MbS\* a\_K^ f% ~ f% & " E & .  
f z z ~ f z f z f z f z f z f z ~ " & z ~ f z f z f z - &  
"! % f z z [ f i @

& " f z f z f z " ! f z f z " z ~ z ~ & " f z f z f z  
% ~ & f z f z f z z ~ % z z ~ 4

& z i f z f z f z / " ! " E z i % f z f z f z  
" & z ~ f z f z f z - % f z / " ! ~ - & U \* b  
% & f z f z f z " z ~ f z z 4

& / ! ! " f z f z " z ~ 4

~ % & z z ~ f z z ~ f z z ~ " " \$ 4

& " ! ) \$ % " " f z f z ! & % ~ f f j z &

Y ~ % z ~ \$ ! " " "

~ a \$ % & . " \$ f % ! z f z f z f z ( . \$ ' " ~ " ! \$ ~  
/ f i / . \$ % . " ! \$ ! ) z ~ " ! \$ ! ) . \$ % . " 4

~ X z ~ f & \$ % % " \$ % \$ ! " " / z 4 ! !  
/ z # ! " z % E 4 f i 2 i / z # ! " z % = f j t -  
" \$ % & . " \$ f % ! z f z f z f z ( . \$ ' " ~ " ! \$  
" ! ) z ~ & & " \$ % & \$ " ! f z &

U ( . \$ & z . & . " \$ f % ! z f z f z f z ( . \$ f %  
" \$ % & " " " ! \$ ! ) z ~ & f % & % . " .  
% & \$ " f % f z \$ ~ % " ! \$ \$ " " . " 4

~ X z ~ f & \$ % % " \$ % \$ ! " " / z 0 ! !  
/ z # ! " z % E 4 3 f i 2 i / z # ! " z % =  
" f j t - " \$ % & . " \$ f % ! z f z f z f z ( . \$

" " ~ " ! \$ ! ) z ~ " . - ! z ~ & " \$ % & \$

" ! f z &

U ( . \$ & z . & . " \$ f % ! z f z f z f z ( . \$ f %  
" \$ % & " " " ! \$ ! ) z ~ E & f % & % . " .  
% & \$ " f % f z \$ ~ % " ! \$ \$ " " . " 4

[ 1]MbS\* a\_K^ f z ! & " ~ f z & " f i - !  
" " \$ % & . " " . " ! \$ & \$ " " " ! 4 T - !'  
" " . " ! \$ & ! ( . \$ z E [ 1]MbS\* a\_K^  
" ~ f i % & & ( ./fIt, B % % " & & f %  
% . " % & \$ " ~ & \$ - !' / ( . f z f % .  
! ( . \$ z f z f z 4

Y % # z ~ % " & # z % \$ ! " " " z # ~ H z ~ &  
\$ % # " \$ ! " " "

~ V f j t - " " H & . " \$ f % ! z f z f z f z ( . \$ & ) ~ \$ %  
- !' " 1 4

~ M z ! ( . - !' \$ ! ! & \$ z & . " " . " ! \$ & \$  
" " " 4

[ 1]MbS\* a\_K^ f% ~ f% & " 4 / . f% &  
f z f z f z f z f z f z ~ f z & " E & . " \$ z & % . " f %  
% & \$ " 4 b & \$ f % f z % & & ( ./fIt, " \$ f %  
% . " & & " \$ ( f i % - % & \$ " ( f 4

Y ~ % z ~ % " \$ ! " " / / " t / z A & " / \$ % z ~ "

Q ' ~ z z % & & % " f f j ~ z f z f z ~ z " f z z ~ z  
" ! \$ [ 1]MbS\* a\_K^ - ( ~ \$ f z i & & z % ~ z  
" . & . z ! z ~ z ~ & ! % ! z ~ % 4 O f z & f z  
" z ~ f z z E - !' " ~ z % & & z f z f z ~ z " f z z ~ z  
& ~ [ 1]MbS\* a\_K^ E . " % & & ( ./fIt, f z  
" \$ z & " . " z ~ z & ! z ( ./fIt, % . " 4 Q ' ~ z  
% . & f % f z z ~ z f z & z ~ f z f z z ~ f z f z -  
|' " " 1. 7G9-4

i ~ E . % \$ & - !' z ~ f z & f z ~ % ~ f f j z &  
" f z z ~ & & ( ./fIt, f z \$ z z ~ z " ! z ~ f z -  
) f z & z f z f z ~ z " f z z ~ z % \$ # f z ~ -  
f z ) 4 J " f i % & . " f z z ~ z & & ( ./fIt, f z  
" \$ z z f z z ~ z % \$ 4

V\YXI \N) [ZGY °/\$! t +\$/\$Z % "
t &P%&Z' %&Z' °/\$! t +

\* "Z" # tZz%\$

t & J%P&Z' °, Z, z' | " "1, CC<>! ~ &,
!zB! " \$ " !Z" " & \$E-! " "z %t, " &&,
" P&Z' °, " P&t -4

V/\$! t + ( | "Z V\YXI \N) [ZGY/\$
° " " % % "

^, t, ° &&, | /\$% Z' " | /\$! t, " z' &Z
' %&t &, !zB! " \$ " !Z" " & \$
| " "1, CC<4

Xz /Z' # \$ "=& \$ " !z&t' f " P& ° &Z
2 4

[ 1' ) MbS' a\_K ^ &, z Z' f& f& % " ! \$ " & \$
" P&Z' °, °, &, z -! " \$ ( /f!t, " z " &,
( /f!t, f& " \$ z&

Xz " " # \$ "=& \$ " !z&t' f&
" P& ° &Z " 4

[ 1' ) MbS' a\_K ^ &, z Z' f& f& % " %! \$ & \$
" P&Z' °, °, &, z -! " \$ ( /f!t, " z " &,
( /f!t, f& " \$ z&

O/, z [ 1' ) MbS' a\_K ^ P& °, " & & " E-! '
) f!t % &, !H! ) f&t f& &, Z' !&f z' &Z
" P&t -@



V\YXI \N) [ZGY °/\$! t +\$/\$Z % "
\$! " " z t " % #



^ -Z' !t! \$ &, " & & " aMUB' J VUf
V\$ t,

R, /f!t, f& " \$ z& f!t, " & " & "

2 [ P&Z' °, f& " f!t & \$E" " \$ \$ z& " P&Z' °, &
&, ( /f!t, f& " \$ z&

1 ^, " f!t " Z f& f& " Z " P&Z' °, & &,
( /f!t, f& " \$ z& " P! &Z' °,

/ b) z ( /f!t,

O/, z [ 1' ) MbS' a\_K ^ P& °, " & & " E! z, ! \$
& ! % ! Z, z& % f& &, % & % " " \$ z! , f!t / &
" " 4

V! \$ " %&t z \$ " % z % E&, % " " P&t - "
f& &, % " ! Z, & \$ Z' - " f!t, \$ % f!t / & - \$ Z
&, % " " % & ! \$ [ 1' ) MbS' a\_K ^ 4

T [ 1' ) MbS' a\_K ^ " & ° & % ( /f!t, f& " \$ z& E
% ! Z, z& % " °, &, z % " " ! &, ( /f!t, f&
" \$ z& " z " % & \$ " % " " 2 f!t / & " 4

V/\$! t + ( | "Z V\YXI \N) [ZGY/\$
° % % "

^, t, ° &&, | /\$% Z' " | /\$! t, " z' &Z
' %&t &, !zB! " \$ " !Z" " & \$
| " "1, CC<4

Q' ) f!t % &, % & \$ " % " " ! \$ " ! ' & f!t,
% " ! z' % /, z -! " " & & [ 1' ) MbS' a\_K ^ 4
J & \$ & P&Z' °, E-! ' ) f!t % &, !H! ) f&t f&
&, Z' !&f z' &Z " P&t - ) /f!t [ 1' ) MbS'
a\_K ^ P& °, " & & " @



- ~ [ 1]MBS\* a\_K^~&~&
- b) ž (/fi).
- 2 ^". "ffj" Ž fi fi' Ž "f&ž". & & (/fi). fi "\$ ž& "fi&ž".
- 1 R./fi). fi "\$ ž&fi". & "&"

V~ % žZ V\XI \N) [ZGY

]/. \$ ~\$ % (.\$t) ~-%& ". ~&~&  
[ 1]MBS\* a\_K^@

~ V&fi - "\$ %& . "\$ f% °! ž&fi (. \$ ! \$ ~\$ % 4

! \$

~ V&fi E' žt. %& . (/fi). f%& žiž \$ 4

O/ ž -! " . ~&~& [ 1]MBS\* a\_K^E-! ) fi % . & L/(NARE/) QP&) R. Ž %& . fi & Ž' ž&fi ž' ž&fi "f&fi - ! \$ " " \$ . fi ~&fi % °! ž %&

]/. f %& . " %& \$ " \$ ž ž fi %& \$ " ž&fi -! ) ž&fi / ~& . ži fi . 4

[ 1]MBS\* a\_K^ f% ' & ž ž&fi H- " . ~&~& " fi@

-! ' ži " . & . " \$ fi " \$ ž .

-! ' ~\$ " \$ (fi) % ) . \$ & ž ž 73 ž " / IC3 ž 5 / > ž " & . \$ f% ž! (/fi). fi "\$ ž& ! \$ fi & . (/fi). fi "\$ ž&f&ž! ! ži . \$ " . & " & "

U^af fi & \$ ž . % \$ -! " . " . ~&~& U^af & . \$ ž ž f% žiž f% ži & . [ E ! \$ N " ! % žiž -! ) ž&fi / ~& . \$ " ~\$ % ž % % & ž I " " . CC? >

-! " " H & . " \$ f% °! ž&fi (. \$ & ) ~\$ % -! ' fi ! \$ . \$ & " " H " ) ~ ž " & . ~\$ ž& " ~% ži . \$ " ! \$ ! ži . ! ~& . \$ " \$ " ! \$ % f% ! " ž

& . (/fi). / ~% & fi " . "

T [ 1]MBS\* a\_K^ f% " . ~&~& " E-! ) fi / . ~\$ " ) ~\$ fi & ž . 4Q ' ) fi % . & L/(NARE/) QP&) R. Ž %& . fi & Ž' ž&fi ž' ž&fi "f&fi - ! \$ " " \$ . fi ~&fi - fi . % °! ž %&

T & . (/fi). / ~% . ž % " . " - [ 1]MBS\* a\_K^ ž ž " ž " ž ž ž ž ! " " \$ fi & . % & ž E & . H# fi " / fi " " / % ž . ž . %& . " " ~\$ fi & ž' ž&fi ž' ž&fi "f&fi - 4 [ " \$ % & . " \$ ž . " . " ž ž ž " fi &fi - % & ~& . (/fi). " ! % ž ! & \$ H " ) ~ 4 [ 1]MBS\* a\_K^ f% & ž " . ~&~& " E-ž " & . ž . %& . " f% " . " \$ &

XI \$ ž # # /Z ( /% V\XI \N) [ZGY

\* " ž # ž ž % \$

]/. 1 fi) fi " °! ž & fi % . % \$ fi žiž %& " . \$ & fi \$ " ~ ž " & ~ fi " ž ž žiž %& ) / fi / -! ' ž ' % . " " \$ fi " f \$ - ~& ž&fi . 4 ž % / % ž ž žiž % E " \$ ž . fi ž . " % \$ 4 [ 1]MBS\* a\_K^ f% & ž " . ~&~& " & " 4

)ž#ž" #ž~ Ažž~ /ž% ž~ žt /ž~ ž&%ž,  
~ž"

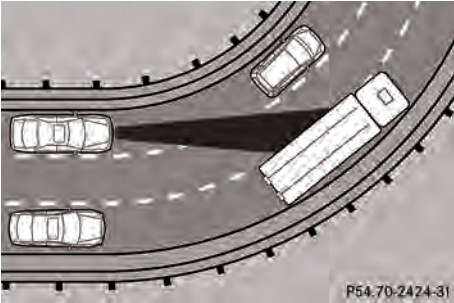

] /, ~ fl&! ~ [ r) MDS\* a\_K^ & ", & ° & &  
( / flt, %) /, ž~ ! ž, žž, flž flž flž " 4Q ' \$  
( / flt, ž~ - ' \$ ž, ' ž, . " ° & " t - ! \$ t & 4

M / l' E \$ % # ' " žž~ žž " /, " # ž%žž"

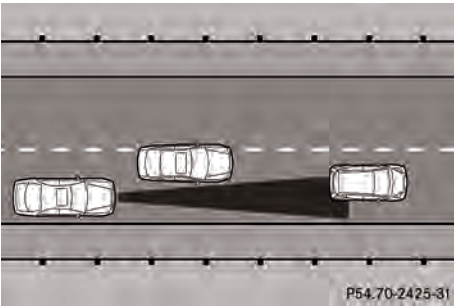

[ r) MDS\* a\_K^ ž~ - ž! & ", & ° & ( / flt, %  
& \$ ( flž! ! ž~ " fl, \$ ž&fl, 4) /, " flžž°, &  
& ( / flt, flž " \$ ž&) flž, & ! % ! \$ 84

\% " # ' " / l' E \$ ' i ž~ /ž~ žž~ \$

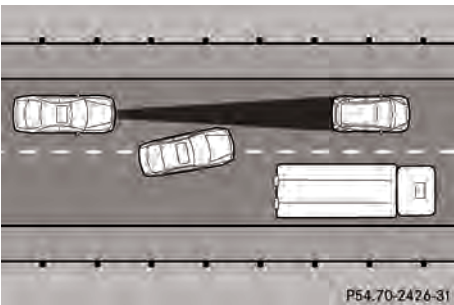

[ r) MDS\* a\_K^ / ~ % ž! & ", & ° & " &  
( / flt, " ° & ž! fl - 84) /, " flžž°, & & flž  
( / flt, ) flž, & ! % ! \$ 84

N #ž( ' " / l' E \$

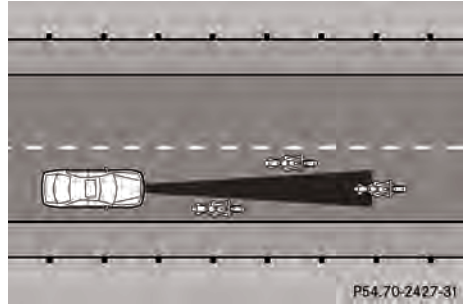

[ r) MDS\* a\_K^ / ~ % ž! & ", & ° & " &  
( / flt, flž " \$ ž& ž ž, " i, ! " & \$ " E  
" " " % ! flžž° \$ \$ ) flž 4) /, " flžž°, &  
& ( / flt, flž " \$ ž&) flž, & ! % ! \$ 84

\ " \$ % & % žž \$ ž° \$ % % žž # + ' " / l' E \$

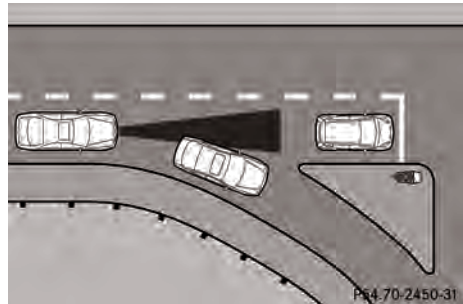

[ r) MDS\* a\_K^ " i, % ž! & \$ ž, " ! \$  
! " % & " i, % \$ % & žž " \$ ( / flt, % 4 TE! \$  
" " ž " i, E & ", & ° & " ( / flt, & \$ % " ! \$, \$  
" ž " \$ ( " i % ž! " % & " i, ! \$ % & žž " \$ ( / flt, E  
[ r) MDS\* a\_K^ ) flž ž! & \$ ž, " ! \$ & , % 4



F % %Z % S \ ZV ,&Z %&Z

- i ' E . % \$ & & & . ~ ~ 8 8 ~ 8 8 ~ ! Z ~ 8 8 ~ %  
 ~ \$ . Z . & 4

- [ . " \$ % & \$ E . " ~ ~ 1 4

- N' fi fi - " . \$ % & \$ E . " ~ ~ 1 ~ \$ \$ \$  
 ' Z 8 8 ~ ~ " . \$ % & \$ Z ' 1 8 8 ~ Z ~ 8 8 ~  
 " % t - 4

] / . Y b \_ ] ' z ~ 8 8 ~ % ~ & ~ 4 Q ' ~ ~ z  
 \$ t . ~ % & . \$ E . " ~ ~ 1 4

1 " . \$ % & \$ E . " ~ ~ 1 & . 1 \$ &  
 & . " ! % z ! & ~ 8 8 ~ & . Y b \_ ] ' z ~ 8 8 ~ z E  
 ) ~ 8 8 ~ \$ j ~ 1 - ~ z ~ & . z ~ \$ ~ 1 ~ f i 4

V " % %Z % S \ ZV ,&Z %&Z

] / . Y b \_ ] ' z ~ 8 8 ~ % ~ ~ 8 8 ~ & ~  
 ~ & Z ~ 8 8 ~ H - fi @

- ! ' ~ ~ . t . \$ & ~ z ~ & . & z % Z 1 9 8 8 ~ z 1 9 8 8  
 " ! % 8 8 ~ z V ! \$ !

& . & z % Z 1 9 8 8 ~ z 1 9 8 8 " ! % 8 8 ~ z [ 4

- ! ' . " . \$ % & \$ E . " ~ ~ 1 ~ i ~ f i ) 8 8 ~  
 ' . \$ \$ f i ~ z ! ' z & ! " . \$ % & \$ ' z 8 8  
 " % t " . \$ % & \$ & . Z ' 1 8 8 ~ z ~ 8 8 ~ z ~ 1 9 8 8 -  
 - ! ' ~ ~ 8 8 ~ & [ 1 ~ ] M b S \* a\_k ^

O / . z & . Y b \_ ] ' z ~ 8 8 ~ % ~ ~ 8 8 ~ & ~ E & .  
 ~ & Z ~ 8 8 ~ 8 8 ~ z % Z 1 9 8 8 ~ z 1 9 8 8 ~ f i & ~  
 ~ & Z ~ 8 8 ~ H - & " ! % 8 8 ~ z a fi @

& . " \$ j . \$ % ! ! \$ 1 9 8 8 . z ~ z ~ & . " \$ j . \$ %  
 % ~ & . 1 8 1 9 8 8 ~ z ~ % & z . " 4

& . z i f i . 1 9 8 8 ~ f i / . " ! ~ E ' z i . % 8 8 1 9 8 8  
 ' & Z ~ 8 8 ~ H - % 8 8 ~ / . " ! ~ ~ - & . U \* b  
 % & \$ % \$ % & " ' z ~ 8 8 ~ z 4

& . / ! ! ~ 1 9 8 8 . z . " 4

~ % & z ~ z ~ i ~ z ~ 8 8 ~ z ! ~ ~ \$ 4

& . " ! ) . \$ % " ~ 1 - 1 9 8 8 ! % ~ ~ f i f i z & 4

] / . ! ( \$ ) 1 1 1 % % ' z ~ ~ & \$ ! 1 ' f i z & \$ ~ 1 % f i  
 & . Y b \_ ] ' z ~ 8 8 ~ % ~ ~ 8 8 ~ & ~ ~ z ~ - ! ' @

% 8 8 ~ & . z i f i ! ~ E ! . z & . " \$ j . \$ %  
 " ! ! \$ ~ z ~ \$ Z ! ( . - ! ' % ~ ~ & . 1 8  
 ! " . z & . / ! ! "

] / . % ' z ~ f i ! ~ & . / ! \$ ~ t . \$ % - ! ' & & . ~ ~ &  
 & ~ & & . ( / f i t . / ~ % . z ~ z ~ z ~ z ) / f i . &  
 Y b \_ ] ' z ~ 8 8 ~ % ~ ~ 8 8 ~ & ~ 4 T - ! ' ~ & z ~ z ~ &

& ! ! ~ t & . ( / f i t . E & . & z . ~ ! ~ z . % ! ' . " . \$ 4  
 ] / . ( / f i t . 1 9 8 8 ! & ! ~ t . " ~ z 8 8 ~ & . Y b \_ ]  
 ' z ~ 8 8 ~ % ~ ~ ~ 8 8 ~ & ~ 4

1 & . z i f i . / ~ % . z ~ z % 8 8 ~ / . " ~ E f i &  
 ~ z z ! & . % & \$ \$ ~ ~ 1 ~ f i z ~ 8 8 ~ & . Y b \_ ]  
 ' z ~ 8 8 ~ z ~ / ~ % . z ~ z ~ ~ 8 8 ~ & ~ 4

T & . \$ 1 9 8 8 ~ z ~ 1 ~ z ~ 8 8 ~ z i f i & . % % & z ! \$  
 " ! ) . \$ % " ~ 1 - ) / f i . & . Y b \_ ] ' z ~ 8 8 ~ z 1 9 8 8  
 ~ ~ 8 8 ~ & ~ E & . H ~ f i / f i ~ / ~ % t . z . % 1 .  
 1 9 8 8 ! ) z i f i & . Z ' 1 8 8 ~ z ~ 8 8 ~ z ~ 1 9 8 8 - 4  
 z z ~ f i & t - . " \$ % & \$ . \$ E . 1 9 8 8 - z 8 8  
 & . ) \$ f i . z . % 1 . f i & . z ' 1 8 8 ~ z ~ 8 8 ~ z  
 " 1 9 8 8 - 1 ! . % ! & 4

Q ' ~ ~ z ~ 1 9 8 8 % f i 8 8 & . & z % z 1 9 8 8 z & " ! % 8 8 ~ z  
 [ 4 ] / 1 9 8 8 ~ ~ 8 8 ~ & % & . Y b \_ ] ' z ~ 8 8 ~ z 4

[ F I R X I \ N )

A ! z # % z % \$ . " % z z % \$

a J N K ] M b S \* 1 9 8 8 ~ z . t . & z f i " ~ \$ f i . ~ f i ) 8 8  
 ' 1 8 8 ~ z f i ~ % z % \$ % 4 1 8 8 ~ f i ~ & % ( 1 9 8 8 - H - ~ z ~  
 ~ ~ f i t - & . " 1 9 8 8 ~ z . . Q . z ~ - ! ' \$ ( / f i t .  
 ~ z ~ ~ z ! ~ f i ) & 4

a J N K ] M b S \* 1 9 8 8 z i - ~ z ~ f i 4 1 8 1 9 8 8 ! &  
 \$ " i . ~ z . z & ! \$ - ! ' \$ ~ & z 8 8 ~ z & - ! ' \$  
 f i z ~ f i & % \$ \$ ~ z ~ f i . 1 9 8 8 " ~ \$ ~ t ) ~ - %  
 \$ % ! z % f i t . ! \$ % . z ~ z . ( . \$ z i E " ~ \$ f i .  
 ~ z ~ . f i z i . " ~ \$ f i . 1 % ~ . 4 0 / . z  
 z ~ z . ( . \$ z i E " ~ \$ f i ! \$ " H f i ! ! & ! ~  
 " ~ \$ f i . 1 % ~ . E Z ~ t . % \$ & & & \$ ~ \$ z !  
 " . \$ % z % E ~ z f i ~ 1 9 8 8 \$ ! f i ) 8 8 ~ z & . ~ \$ ~ f i  
 ) / f i / - ! ' ~ \$ ~ z ~ z . ( . \$ z i 4

O / . z ~ z ~ \$ f i E " ~ - " \$ f i t ~ \$ ~ & z 8 8 ~ z &  
 ! f i ) & ~ ! ( . ! \$ ! ! ) & . % z % \$ E % /  
 ~ % ! ) . \$ ! & \$ \$ \$ f i \$ \$ ) ~ \$ 4  
 a J N K ] M b S \* " ! % z ! & . & & % / ! f i ) &  
 ) / z & . - \$ f i & . f i z ~ f i & ( f i f i & ! ~  
 & . ( / f i t . 4 Q " ~ ! ~ t ~ ~ z ~ z . & . ( / f i t .  
 ! \$ & . ! f i ) & 4

] / . % z % \$ % z ~ z ~ & . & & % ! ) ~ z ~ ! & . \$  
 ! f i ) & & ~ & ~ % \$ ' 1 8 8 ~ z f i ) ~ ( . % 4  
 K t 8 8 ~ z f i % ' \$ . % % / ~ % z ~ ~ & Z ~ 8 8  
 ~ ~ \$ ) ~ % E & . ~ z ~ \$ % 8 8 " 8 f i \$ E . % z ~

8\$`E!\$`"z.'Z`&f "8f!`!`" ` ` %  
 aJMK]MbS\* & Z`"z`&fz4  
 aJMK]MbS\* Z`-z!&`z`&fz`!\$\$`&-!z  
 'z.(z&\$fz4  
 aJMK]MbS\* f%`&f`&`"z`&f`f`-)/z  
 -!`@

% f&/!z& f!z&fz  
 %f&& 8\$z% f&fz & " !%fz VEI ! \$N  
 \$f.%&."\$f!`\$f.  
 aJMK]MbS\* f%`&f`&`8%`%`!(.  
 77Z`/17; EZ5/4f&f\$`&f`&`&!`), \$  
 %`%4

aJMK]MbS\* Z!z&f%&`\$`-\$`z`-!`\$  
 (/f!`%f! %f! %z% \$f&`\$z&z`!`\$  
 %z% \$f&`\$`\$4

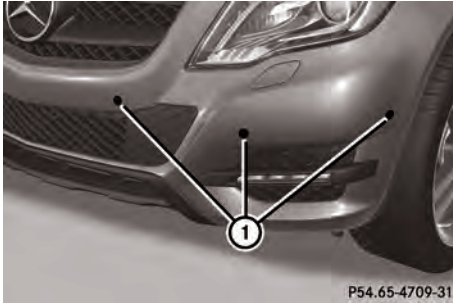

^z% \$f&`\$z&`z`,\$f!`&`z`  
 %f!`z`"f!`>

I Z`"z.%`\$Z\$z#\$

\*"Z`# EZZ%\$  
 aJMK]MbS\* " !,%z! &&E`!`f!`&f&  
 " !z%f!`\$fz &`&\$@  
 !`!) &`&`&fz \$z!`E`44`!"f!`E  
 `z&f`f!`\$f!`f!`&  
 `!(. &`&`&fz \$z!`E`44  
 !(\$`z!`f!`!`"E88`E!(\$`z!`%\$  
 f!`f!`\$z`%`

]/. %z% \$f&`%&`\$`\$z`"f&f!`\$  
 %`%4/`-`z!&`\$`f%`z!&`z`&fz  
 " !\$\$`&-4\*!`z`&`%z% \$f&`!`f`-E&Ez  
 " \$`z!&&`%\$&/!`\$`z`!`&`z  
 I`"i`H6G>4



^f!` (fj)

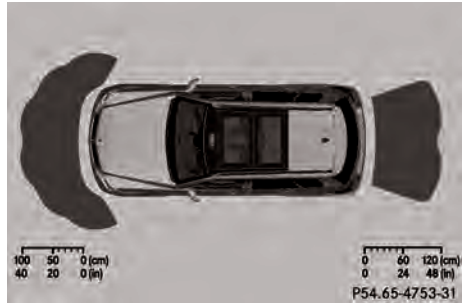

]!" (fj)

P#z%\$`Z\$z#\$

* z&\$	J""\$. 4<6 f!`" "\$. 4 766 °Z >
*! \$`\$%	J""\$. 4C< f!`" "\$. 4 96 °Z >

I`" # \$`Z\$z#\$

* z&\$	J""\$. 4<; f!`" "\$. 4 7C6 °Z >
*! \$`\$%	J""\$. 4HC f!`" "\$. 4 ; 6 °Z >

\_Z/A &`"\$z`"

* z&\$	J""\$. 4; f!`" "\$. 4 C6 °Z >
*! \$`\$%	J""\$. 49 f!`" "\$. 4 73 °Z >

T &`\$`f%`z!`%&`f.) f&f!`&f!`\$z!`E&`  
 \$f!(z&)`\$f!`"f%`f`%f!`/ &`"z`"

) ~\$fāi &ž. %'ž"%4T &. "f9&ž". ~H%  
(H!) &. ž fāfā ž E&. "f9&ž". ž - ž!  
H! ži. \$'. %!) ž4

. #Z/Z ~ /\$! Ł +\$

] / . ) ~\$fāi "f9! - %%) &. "f9&ž".  
' . ž . ž &. %ž% \$%ž" &. ! %&"i. 4] / .  
) ~\$fāi "f9! - ! \$&. ~\$ž&\$ ~ f9d! ~ &  
! ž &. ~ %! ~ \$ ~ ! ( . &. . ž &\$ ~ f\$ ( . ž&4  
] / . ) ~\$fāi "f9! - ! \$&. \$ ~ \$ ~ \$ ~ f9  
H! ~ &" ! ž &. / . ~ fā. \$fā &. \$ ~ \$  
~ ! ž ~ \$ž. ž&4

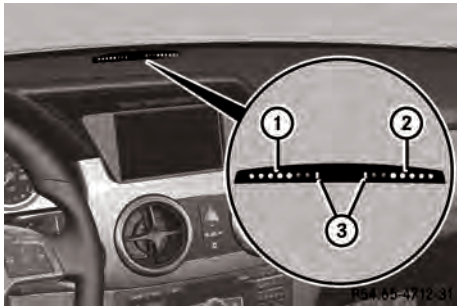

0 ~\$fāi "f9! - ! \$&. ~\$ž&\$ ~  
~ ^i ž. ž&d ž &. i. &ž" %fi. ! ~ &. (./fił.  
' ^i ž. ž&d ž &. fāi/ &ž" %fi. ! ~ &. (./fił.  
2 ^i ž. ž&%%) fāi !". \$ &žžt \$ ~ fā. %%  
] / . ) ~\$fāi "f9! - ! \$ ~ / %fi. ! ~ &. (./fił. f9" fāi. " fā & fā. - H!) ~ ž" ž! \$"  
%i ž. ž&4aJMK] MbS\* f9d. \$ &žžt fāi - H!) %i ž. ž&%%) fāi !". \$ &žžt \$ ~ fā. %%2 fāi/ &" 4  
] / . %i. &' & žž% f9&ž " ! %&žžž" &. "f\$ &žž fā) / fā/ &. (./fił. f9\$ Hfāi. ~. & \$ž fā. ) / fā/ ) ~\$fāi "f9! - f9" &fi. ) / . ž &. ži fā. f9\$ žžfāi 4

X# ž \$! /\$ \$žž	. #Z/Z ~ /\$! Ł +
! ž \$ %žž	
V	V\$ ž & ~ \$ ~ ~ &fi' &"
I EN! \$&. (./fił. f9\$ Hfāi. ~ ~ Ł) ~ \$ %	M) ~ \$ ~ ž ~ \$ ž & ~ \$ ~ % ~ ~ &fi' &"
[	S! ~ \$ ~ % ~ ~ &fi' &"

bž. ! \$ž! \$ %i ž. ž&d fāi/ &" ~ %&. (./fił. ~ " \$ ~ / . %ž ! ~ %&" i. E. " . ž fāi ! ž &. (./fił. B" f9&ž". \$ ž &. ! ~ %&" i. 4  
V\$ ž &. @

%fi & %i ž. ž&ž) ~ \$ %E-! ' ) fāi / . ~ \$ ~ ž fā & \$ž fāž &) ~\$fāi &ž. ! \$  
~ " " \$ . fā ~ &Ł- ž! %' ! ž ~ %4  
% ( . ž & %i ž. ž&ž) ~ \$ %E-! ' ) fāi / . ~ \$ ~ ž ) ~\$fāi &ž. ! \$ ~ " " \$ . fā ~ &Ł- ž!  
% ' ! ž ~ %4] / f9fā " fā & %&ž-! ' / ( . ž! ) \$ ~ / . " &. ž fāfā ž ž " f9&ž". 4

V ~ % %žž 2 ~ % %žž [ F I R X I \ N )



~ [ . ~ &fi' &fi 5 ~ &fi' &fi aJMK] MbS\*  
' ž " fāi & \$fā ž"  
T fā " fāi & \$fā ž" . fāi/ &" EaJMK] MbS\* f9  
~ . ~ &fi' &" 4  
aJMK] MbS\* f9' &ž ~ &fi' H- ~ ~ &fi' &" ) / . ž - ! ' & \$ž &. ^ž ~ \$ž. - & " ! %&žž @ fā &. fāž fāžž H! ~ Ł4

Xz( /Z~ %/A" #

V!f" fā & ˘~h°!' "hfā fī& . &fi \$& )  
 /fā/ f9z! &\$ #' f\$ " 4aJMK] MbS†  
 Ž ˘~% \$ %& Ž fāfā ' Ž " & &iz \$ ž1 &  
 ˘ž! %&˘t ˘\$ Ž & ˘' Ž " \$EZ! && ˘~H  
 °!' "hfā 4

aJMK] MbS† f9" ˘~&f&" ! \$& \$ ˘\$ ˘\$ ˘  
 ) / ˘ž -! ' %& hf9 ˘ž ˘t &fī˘t! žž ˘ &iz  
 ˘ & ˘ž -! '\$ (/fi ˘ž ˘ &fi \$4

[# ~ 4 1 \$ (/ % [ F I R X I \ N )

<p>[# ~ 4 1</p> <p>b41- &amp; . \$ " % 1 2 . 3 &amp; %      12 &amp; . aJNK]MbS *      ) ~ \$ 121 " 1% 1 - % \$ 1 12 &amp; 4      Q ' 1 % / . \$ ) ~ \$ 121      &amp; 2 . 1 \$ " " \$ . 12 &amp; 1-      8 ! % ! 2 " %      aJNK]MbS * 1%      " . " &amp; " ~ &amp; \$      ~ " " \$ . 12 &amp; 1- 121      % ! 2 " % ~ 2 " &amp;      12 " 1 ~ &amp; \$ 1 " 2 " 12 &amp;      aJNK]MbS * ' 1 2 2      12 / &amp; " 4</p>	<p>[2 \$ \$ / 4 1 " &amp; \$ " 2 " 2 2 \$ " " &amp; " 2 " \$ 2 " &gt; Y z 1 2 &amp; 2 \$ \$</p> <p>aJNK]MbS * / ~ % 2 " 1 " 2 " 2 1 2 " ~ 2 " / ~ % ) 1 2 / " ! ~ ~ 4      ~ 1 " \$ " 1 2 " 2 " \$ 1 2 / ( . aJNK]MbS * / . " 2 " ~ &amp; # ~ 1 2 1 2 " ~      % . " 1 2 1 2 ) ! \$ % ! " 4</p>
<p>b41- &amp; . \$ " % 1 2 . 3 &amp; %      12 &amp; . aJNK]MbS *      ) ~ \$ 121 " 1% 1 - % \$ 1 12 &amp; 4      aJNK]MbS * 1%      " . " &amp; " ~ &amp; \$      ~ " " \$ . 12 &amp; 1- 121      % ! 2 " % ~ 2 " &amp;</p>	<p>] / . aJNK]MbS * % 2 % \$ % ~ \$ " 1 2 ! &amp; . \$ 1 2 1 2 &amp; \$ . \$ 2 " . 4      ~ * 1 . 2 2 &amp; . aJNK]MbS * % 2 % \$ % 1 " 1 . H 6 G 4      ~ ^ ) 1 2 / &amp; . 1 2 1 2 1 2 2 " ~ 2 ! 2 4</p> <p>] / . " \$ " 2 2 2 " ~ . " ~ % " ~ ~ 2 . &amp; \$ 1 2 ' \$ . ! " \$ " 1 2 ! \$      ' 1 2 \$ % " 2 " ) ( . %      ~ ^ . 1 2 aJNK]MbS * 1 2 " 2 1 2 % 1 2 " ~ 1 2 . \$ 2 ! " ~ 2 1 2 4</p>

F % " [ # V Z ~ F \$ \$ \$ %

A ! 2 # % 2 \$ % ~ % 2 2 % \$

J " & . a ~ \$ 1 2 1 J % 1 2 1 2 % 2 . 1 . 2 2 2 2 2 " ~ \$ 1 2 1  
 ~ 1 2 1 ) 1 2 \$ % ' 2 " 4 1 2 \$ % ' 2 " 1 2 % " &  
 2 . % \$ & . \$ " ! 2 ! & 1 2 % 2 . % ~ & . ( / 1 2 4  
 J % 1 2 1 " ~ \$ 1 2 1 % " . 1 2 1 2 " 1 2 & " ~ &  
 " ~ \$ 1 2 1 % 2 ! ! 4 J " & . % & . \$ 1 2 1 2 & \$ . 2 2 2 2 2  
 " ~ 2 % 1 2 ! " 1 " \$ 1 2 1 " ~ \$ 1 2 1 4 Q ' 2 " ~ 1 2  
 ' % aJNK]MbS \* 1 " " 1 . 7 ; 6 > 4 0 / 2  
 aJNK]MbS \* 1 2 % ) 1 2 / . " ! ~ E J " & . a ~ \$ 1 2 1  
 J % 1 2 1 2 % 1 2 " 2 " ( ~ 1 2 1 2 4

~ . F I N N \*

] / . ( / 1 2 1 % 1 2 % ! & ) / 2 " ~ \$ 1 2 1 ~ 2 " 1 2  
 " 1 2 1 % " ! " 1 " \$ % 1 2 & & ! " " ! % & 1 2 2 . 4  
 ] / 1 2 ! " 1 " \$ % 1 2 & ~ " ! 1 2 1 2 2 ) 1 2 2 ! & . \$  
 \$ " " % \$ 1 ] / . \$ 1 2 % \$ 1 2 ! ~ 2 " " 1 2 2 & 4  
 a ~ ~ & 2 2 2 & ! & . \$ \$ " " 1 % \$ % ) / 2  
 " ~ \$ 1 2 1 4 " & " & . ( / 1 2 1 2 2 . % % \$ ! \$

" ~ 2 " 1 & . J " & . a ~ \$ 1 2 1 J % 1 2 1 2 " ~ \$ 1 2 1  
"\$ " " \$ 4

1 " 2 ( ! 1 2 1 2 E - ! " % ! " 1 " \$ 1 2 1 ! ( . \$  
 ! % & 1 2 % / ~ % " \$ % 1 2 ) 1 - 2 " 2 ! & &  
 ~ % " \$ " 2 1 2 4 0 & . \$ 1 2 E - ! " 2 " ~ ~ 2 " 1 .  
 & ) / . 1 2 \$ & %  
 J " & . a ~ \$ 1 2 1 J % 1 2 1 2 % 2 . \$ 1 - 2 " 1 2 1 2 1 2 ! &  
 ~ \$ " 1 " 2 2 & ! \$ - ! " \$ & 2 2 2 2 & - ! " \$  
 1 2 2 " 1 2 % \$ \$ " 2 " 1 2 1 4 Q ' ~ \$ " ) ~ %  
 \$ % ! 2 % 1 2 ! " \$ % 2 2 " . ( \$ 1 2 E " ~ \$ 1 2 1  
 ~ 2 " . 1 2 1 ~ ~ \$ 1 2 1 " ~ 4 0 / 2  
 2 " 2 " ( . \$ 1 2 E " ~ \$ 1 2 1 ! \$ " ! 1 2 1 ! " & ! ~  
 " ~ \$ 1 2 1 % " . E 2 " 2 . % \$ & ~ & & . \$ " \$ 2 !  
 " . \$ % 2 % ~ 2 2 1 2 ! " 1 2 1 & 1 2 & . ~ \$ " 1 2  
 ) / 1 2 / - ! " \$ 2 2 " ( . \$ 1 2 4



J " \$fz1 % " . f% f% t - " ) / fl - ! " \$  
" \$fz1 " " % & f% z " z f% - ! " \$  
" " \$ . f% z & t - 36 & l 73 z > ) " - \$ z f% &

[ #fVz

FINN  
J f% a \$fz1 J % f% z \$ t - f% - ! " -  
f% & \$ z f% z f% t - f% & % & f% 4 t - ! " !  
z ! & \$ t & \$ f% f% ! " z " f% z &  
J ) - % " t - & \$ t % - ! \$ f% ) / z  
z z . ( . f% z z " \$ f% 4

O / z a J M K M b S t " & & l % z t %  
J f% a \$fz1 J % f% z \$ t % " & z f% t -  
" f% & " \$ f% " \$ % 4 Q " \$  
\$ % ! z % t ! \$ \$ f% t f% ! ! " & z 4

J f% a \$fz1 J % f% z ! % z ! & % " ! \$ - !  
) f% " \$ f% z % " % " \$ t & & " f% z  
! & ( t f% @

& " \$ f% z % " . f% z " " \$  
& " \$ f% z % " . f% " " \$ z & - ! ! t " E  
! \$ . z " t - ! f% ! ! \$ ! \$ % " ( f%  
" ! t %  
& \$ z ! ! z ! ( z z f% & ! z - H  
& " \$ f% z % " . f% ! \$ \$ " - z  
! % z t ) / f / f% z ! & t - \$ - " f% " % /  
" % & ! \$ & f% \$

^ & " & ( / f% t ) / z & " \$ f% z % " .  
% z ! ! % ! ) % & " % f% " \$ f% z % " . f%  
& f% % z z z & t % & \$ 4

^ / f% & & z z f% f% z & " ! % z z z 4  
J / . Q # f l ? \$ \$ \$ % ? % " " C t " % l  
z % f% l " " " \$ f% z & z ' t f% z z f% z  
" f% t - 4

X z z " t % " ! # " " & # = " \$ % &  
" " & z ! z & z ' t f% z z f% z % & f% z  
) / t ! \$ " H " ) - 4

! \$  
X z ! # f l & \$ z F % " [ # f V z F \$ \$ \$ %  
" \$ % & f l " & z ! z & z ' t f% z z f% z  
& f% z ) / . 14

J / . Q # f l ? \$ \$ \$ % ? % " " C t " % l  
z " H f l R \$ \$ " O # # z z / z \$

Z % f% l " " " \$ f% z & z ' t f% z z f% z  
" f% t - 4

^ & ! ! " & z ' t f% z z f% z % & f% z ) / . 14  
W t " & ( / f% t E f% z \$ " - & \$ t .  
" & H & z % 4 O / z " t f% z " E " f% z &  
% " " ! ) " " \$ . f% z & t - 9 z " /  
176 z z 5 / > b & \$ f% J f% z a \$ f% z J % f% z  
) f% z " z " t . 4

z f% z / & " \$ f% z % " . % - ! ) f% z / f% z  
& " % & " \$ f% z \$ % t & - " t f% z " " %  
" \$ % " ! % f% z 4 O / z " f% z % E t %  
! % f% z & a J M K M b S t z % f% l % 4  
^ & " % % ! z " a J M K M b S t % z " % &  
" ! z f% z ! % ) \$ f% z & z E f% z ! & ! \$ 4  
i z . ( . f% z z " . \$ # f% z f% z &  
" \$ f% z % " . % 4

J / . Q # f l ? \$ \$ \$ % ? % " " C t " % l  
R \$ \$ " O # # z z / z \$ z % f% l " " " \$ f% z  
& z ' t f% z z f% z " f% t - 4

^ / f% & & z z f% f% z & " ! % z z z V ) / fl  
& ( / f% t f% z z f% z \$ 4  
J f% a \$fz1 J % f% z z " f% t - % & \$ f% z  
& ! & \$ " f% z z 4

J / . Q # f l ? \$ \$ \$ % ? % " " C t " % l  
z " H f l R \$ \$ " O # # z z / z \$  
z % f% l " " " \$ f% z & z ' t f% z z f% z  
" f% t - 4

Q ) f% z / f% z ( & " % & \$ % t & -  
) f% z ! \$ & % & f% z " \$ " \$ &  
" ! z " t & " ! \$ " H f% z ) - 4

[ f% z ! \$ " \$ % z " " \$ " - & " \$ t . " & H  
& z % 4

^ & " % % ! z " a J M K M b S t % z " % &  
" ! z f% z ! % ) \$ f% z & z E f% z ! & ! \$ 4

J / . Q # f l ? \$ \$ \$ % ? % " " C t " % l  
R \$ \$ " O # # z z / z \$ z % f% l " " " \$ f% z  
& z ' t f% z z f% z " f% t - 4

V \$ \$ \$ z z f% f% z % f% z z " .  
z . % & \$ 4

J % ! z " % & " \$ f% z " \$ " ! \$ f%  
" ! z " t . & E & Q # f l ? \$ \$ \$ % C t z / \$ " "  
z % f% l " " " \$ f% z & z ' t f% z z f% z  
" f% t - 4 a J M K M b S t " ! z f% z % & "  
( f% z t . 4

i ˘ z' (, \$fi z, % \$ 4  
J) ˘ -vd % \$ (, & ) ˘ \$fi ˘ Z, %i, %  
˘ f9f' - , " - aJMK]MDS†' ! " ' ˘ 7; C>4

a ˘ \$fi ˘ &f% @

] / ) ˘ - ! \$ ( / fi, f9! % ˘ z, ˘ fi &  
" ˘ \$fi % ˘ , ˘ & \$ " ˘ \$fi f9 " , ˘ z, ˘ z &  
! z ( ˘ f9! % ˘ & \$4) / % fi ' " , &  
" ! % ˘ z ˘ z " % " ! ˘ & ( / fi, % ˘ \$  
fi \$ z & z " / fi f9 z " & " ! z " ˘ z d  
& , ! " ˘ z 4 f9 z " - , & , % & ˘ J ˘ f9  
a ˘ \$fi J % f9 & ' fi, % - ! & ! ˘ \$ fi &  
" ˘ \$fi % ˘ , E! \$ z! & ˘ \$ z! ' / fi & f9 4 z  
% z , % % f9 z " - ! % ! , " - ! " ˘ \$ % d \$  
! z & & , " \$ 4 t z , % \$ E - ! " % ! ' t  
˘ z , t & , " ˘ \$fi " \$ , " \$ ) f9 J ˘ f9  
a ˘ \$fi J % f9 &

Q' ˘ z ˘ 1% z i , ! \$ ˘ \$ i , ˘ \$  
" \$ z ˘ & \$ t - 4) / ( / fi, \$ " f9 " & z  
˘ ! , % z! & \$ f9 , % ˘ \$ fi & & , " ˘ \$fi % ˘ , 4  
˘ v! ' t " i , ˘ \$ , / z i , & ! ˘ \$ - E &  
" ˘ \$fi " \$ , " \$ ) f9 " ˘ z , t , 4 J  
% z % f9 t , " ˘ \$fi " ! % ˘ z ˘ z z! ! z i , \$ ,  
˘ / fi ( , " \$ z & f9! % ˘ z 4

Q, % z ˘ ! #Vz ˘ \$! " "

z! \$, \$ & ˘ J ˘ f9, a ˘ \$fi J % f9 & ˘ z  
% " ! \$ - ! " ) / z - ! , f9 & , " ˘ \$fi % ˘ , @  
& , ! \$, \$! & , " ˘ \$fi % ˘ , z ˘ % z! &  
, & ! ! ) 4

& , ! \$, \$! & , " ˘ \$fi % ˘ , z ˘ % z! &  
, & ! ) fi, 4) / , % & z ˘ z , ( , \$ % &  
( / fi, fi & " ! % ˘ z ˘ z ˘ z , fi ' z ! < 3d  
& & , % & \$ z i , " ! % ˘ z fi & , " ˘ \$fi  
% ˘ , 4

˘ z z' (, \$fi " f9 z , ! ˘ & , % & C < fi  
16 96 z > z ' % & , " ( fi ' t , 4

J ˘ f9, a ˘ \$fi J % f9 & ˘ z! z! - % f9 & - ! ) f9  
, f9 i , " ˘ \$fi % ˘ , fi - ! / ( , " ˘ \$ , &  
( / fi, ' % z i J ˘ f9, a ˘ \$fi J % f9 &

˘ ^ & \$ & , z i fi , 4

˘ ^ ) f9 / ! z & , & \$ % f9 z ˘ ! z & , % i , ˘ ˘ fi  
& , % & , & 4

˘ v fi & & , z z f9 z i & " ! % ˘ z V ! \$! 4  
] / , O% # % Q # fi ? \$ \$ \$ % C " \$ 9 R! E z 9  
˘ z , % i , " " , ˘ \$ fi & , z ' i f9 z ˘ z i z  
˘ f9 t - 4

Xz ˘ z " t % " ! # z " " & # = " \$ % &  
˘ " & z ! z & , z ' i f9 z ˘ z i z % & , \$ fi  
) / , ! \$ " H " ) - 4

! \$

Xz " , % ! # V z ˘ \$! " " & z ˘ F ' % "  
[ # V z ˘ F \$ \$ \$ % " \$ % & , fi " " & z ! z  
& , z ' i f9 z ˘ z i z % & , \$ fi ) / , 14  
] / , Q # fi ? \$ \$ \$ % ? % " ? " t # %  
z " H f9 R " \$ " " O & # z z / z " \$  
z , % i , " " , ˘ \$ fi & , z ' i f9 z ˘ z i z  
˘ f9 t - 4

˘ \_ & ! ! " & , z ' i f9 z ˘ z i z % & , \$ fi ) / , 14

M ( , \$ % & ( / fi, ! \$ \$ f9 , ! \$ ˘ \$ % f9  
\$ " - & \$ t , & H & z % [ ! z i & , " "  
˘ z , fi ' z % , " ! " " \$ , fi & t -  
9 z " / 176 t z 5 / > ) / z , f9 i , " ˘ \$fi  
% ˘ , 4 b & , \$ f9 J ˘ f9, a ˘ \$fi J % f9 & ) fi  
˘ " ˘ z , t , 4

˘ ^ & " ) / z aJMK]MDS†' % ' z " % &  
˘ ! z f9 ! " % ) ˘ \$fi & z , E fi z! & , ! \$ 4

˘ v fi & & , z z f9 z i & " ! % ˘ z V ! \$! ˘ %  
\$ # f9 " ) / fi & ( / fi, f9 & z ˘ z \$ 4  
J ˘ f9, a ˘ \$fi J % f9 & z z " fi & t - % & , \$ fi  
& ! & , \$ f9 " z i 4) / , Q # fi ? \$ \$ \$ %  
? % " ? " " z # % z " H f9 R " \$ " " O & # z z / z " \$ z , % i , " " , ˘ \$ %  
fi & , z ' i f9 z ˘ z i z " f9 t - 4

Q' ) fi " / fi ( , & , " % & \$ % t & -  
) ˘ f9 i , ! \$ & , % & , \$ fi " \$ , " \$ &  
˘ ! z " t & , ! \$ " H fi " ) - 4

t - ! " " t " " & \$ " ˘ f9 z i z E & , % & , \$ fi  
) / , t f9 z! ( , & & , % & fi / & / , " "  
" ! % ˘ z 4

[ \$ f9 , ! \$ ) ˘ \$ % \$ " t " & , ( / fi, E , fi  
\$ " - & \$ t , & H & z % 4

˘ ^ & " " % ! z ˘ % aJMK]MDS†' % ' z " % &  
˘ ! z f9 ! " % ) ˘ \$fi & z , E fi z! & , ! \$ 4

[ \$ f9 , ! \$ ) ˘ \$ % z ˘ \$ ( , \$ % " % \$ z " & " -  
& , aJMK]MDS†' ) ˘ \$fi " f9 t - % E ( , \$ t  
& z , % fi z , % \$ 4

bZ° -!' / ( . . f& " & . " ~ \$f!% ° ~  
 ° ! Z° " ! & t-E& . % & . \$f! ) / . ! f% Z° ! ( . ° &  
 & . %\$ f! / & / . ~ " ! %\$ 4Q' / ~ \$° & z .  
 ~ z° & . Q #f! ?\$\$\$%\$ G'Z/\$ " ° Z° %! .  
 ~ " ° ~ \$f! & . Z' f& z° & z° " f% t-4Q' ) f!  
 & z / ( . & % & . \$° z° z° \$ . f! & & ~ f! z  
 -!' \$! ) z4aJMK]MBS† f% & ~ ( ~ f! . 4

) Z° " bZ° F° % " [ #fVZ° F\$\$\$%

Q° ~ z° ~ z° . ! J° & . a° ~ \$f! J% f% & ~ z° -  
 & z° 4

~ ^& " & . Z° ! ( . Z° z& ~ & . Z' f& z° & z°  
 % & . \$f! ) / . ! ! \$% & . \$-! \$° t 4

J° & . a° ~ \$f! J% f% & ) f! . ~ z° . ! . ~ &  
 ! z° 4 / . Q #f! ?\$\$\$%\$ ) Z° " b°

Z° %! . ~ " ° ~ \$f! & . Z' f& z° & z°  
 " f% t-4

! \$

~ a\$ % & . aJMK]MBS† ° ~ & z° ! z° & .  
 ° z° & \$° ! z° t . ! . ~ ! . 7; C4

aJMK]MBS† f% f& / . ! ~ z° J° & .  
 a° ~ \$f! J% f% & f& z° ~ f! & t- ~ z° . ! . 4

] / . Q #f! ?\$\$\$%\$ ) Z° " b° Z° %! .  
 ~ " ° ~ \$f! & . Z' f& z° & z° " f% t-4

J° & . a° ~ \$f! J% f% & f% ~ z° . ! .  
 ~ & z° & f! - f! @

-!' . z! . ! . & . ! . & f! " ~ \$f! ! \$° .  
 " ~ \$f! ! % ! J° & . a° ~ \$f! J% f% & f% z° !  
 #! z! \$° ! % ! .

-!' \$° " f% f! . ~ % & \$° z° 9 z° /  
 176 t z 5 / >

~ ) / . ! % f% E U ^ a° f° f& & . z° . % \$° ~ f% 4 / .  
 z° ) ~ \$f! ! z° " f! / & " f& & .  
 f% & z° . z° & ! % & \$4

J° ) ~ \$f! & z° . % ! z° % 4 / . " ~ \$f! ! % ° ° .  
 % Z° ! t " f% " . ~ \$° z° & . Z' f& z° & z°  
 " f% t- % ! ) % & . Q #f! ?\$\$\$%\$ ) Z° " b°

Z° %! . 4

† J° & . a° ~ \$f! J% f% & f% ~ z° . ! . " E-!' Z' % &  
 % & . \$° ! f! -!' \$° t 4

† ~ % & z° Z° -!' z° & z° ! ° ° \$° & . ( / f! . f%  
 \$° z° & ~ % z° ~ % & 4 ! " f% ! z° E . " \$° % & .  
 ~ " ° . ! \$° & \$° ! f! 4

Xz ( / ~ % A° #

V! \$ ( / f! . %) f& ~ & f! \$ & ) / f& / E & .  
 Z° f& z° Z° ! z! & ! \$° ~ \$f! ! % ° ° . % f% f% / & -  
 f& z° ~ % " 4

† -!' / ( . ~ & z° / . ~ & f! \$ & -!' \$ ( / f! . E  
 -!' % ! ! z° ! & % J° & . a° ~ \$f! J% f% & 4

bZ° . & . ! . & f! ! z° z° . & z° f% % & ! f% % .  
 . & . z° -!' \$ ( / f! . ~ z° & . & f! f! & .  
 a° ~ \$f! J% f% & f% z° ! #! z! \$° ( ~ f! ! . 4

aJMK]MBS† f% ~ & z° & " ! \$° & . \$° ~ \$° z° 4

! ~ # / ( ~ ! ~ #

A ! z° # % z° % \$ . ° % z° z° % \$

] / . \$° \$° f! ) ~ z° . \$° f% z! - z° f! 4 & f% z° ! &  
 ~ \$° ! z° z° z° z° & ! -' \$° & z° z° z° z° & -!' \$°  
 f& z° " f! & % \$° z° z° f! % 4 Q' ~ \$° ! ) - %  
 \$° % ! z° f! . ! \$° ~ z° z° . ( \$° ! ~ z° "

" ~ \$f! 40 / . z° z° z° . ( \$° ! ! \$° ~ \$f! E z° t .  
 % \$° & ~ & \$° z° ! " . \$° z° % z° z° f& z° f% \$  
 ! f! & f& & . \$° f& ) / f! / -!' \$°  
 Z° z° . ( \$° ! 4

Kz° . \$° & . ! #! ) f! ! f% z° z° % & z° . % & . \$° ~ \$°  
 ( f! ) ~ z° . \$° ) f! z° ! & z° z° z° z° ! \$° ) f! ~ z° z° z° z°  
 f& z° f& f& " z° z° z° \$° @

& . & f! ~ & f% . z°  
 f& / . ~ ( - \$° f& E z° ! ) ! \$° ! 1  
 ~ & z° f! / & \$° f& ( . \$° ~ \$° f! . %

f! & . ~ z° . \$° f% . " ! % ° ° & ( . \$° ~ f! / & f! / &  
 f! & . \$° ~ f% f& - f! ! \$° . z° & f! / & ! \$° U  
 f! / & . ! & . " f% t- z° - f! t . \$°

f! & . \$° f% " ~ " . z° / . z! . f& z° z° . \$° & \$° E  
 . 4 4 ) / . z° " f% f! f& & / . & " ! \$° . f&  
 ) f& & \$°

f! & . ~ z° . \$° t . z° f% ~ f& ! \$° ! % & z° ° & "

f! & . \$° ! -!' \$° ( / f! . f% ~ z° ! . " 4 t  
 & f% . ( z° & / ( . & . ~ z° . \$° ! % & z° z° z°  
 % & z° / . t . ~ & # ~ f! f! ) % . f! f% &  
 ) ! \$° % ! " 4

\*~Z"# 7Zz%\$



P54.00-2888-31

M~\$(fj) ~Z, \$

M~\$(fj) ~Z, \$ ~ f9d! ~& " fã & /~Z"t, %&f! ~& & fñ ~& 4

M~\$(fj) ~Z, \$ ~ f% z! " &f! ~& fã ~Z" Z~Z' (, fã ~ f! 4& %& f! fã, %& %!) & ~\$ ~ /fã -! '\$ (/fã, fã & J' fñ 5 \*bi JS[ "f%t-4

] /, ~\$ ~ /fã & ( /fã, f% f%t- ~ ~% Z fñ \$ fã ~, E ~fã & \$ ~\$(fj) Z fñ \$ 4

] /, & & ! Z, %& !, %& ! ) z fã & \*bi JS[ "f%t- ~ ~, z~% z & fã z! ~, !, % & fã 4] /, ! fñ ~ \$ ~ Z "t, %& \$ ~\$(fj) ~Z, \$ Z, %& !, %& fã & \*bi JS[ "f%t-4

F % %Z 2 " % %Z % " # ' # / ( t " #

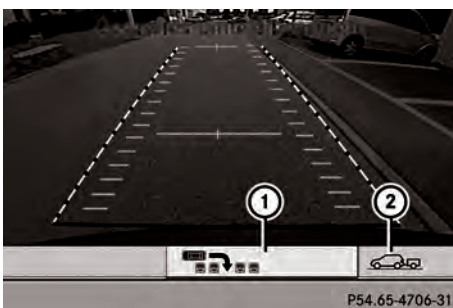

P54.65-4706-31

Xz ~% %~Z 7, % \$ & & ^ Z ~\$X, - f% fã " ! %& fã @ fã & fñ z fã z! " 7 4

i 7, % \$ & & & : J' & fã z ~ M ~\$ % & fã f% ~ & fã \*bi JS[ E% & % " \$ & \*bi JS[ ! " \$ & fã fã z %

Uz! ~, \$ (, \$% !, ~\$ 4 ] /, ~\$ ~ /fã & ( /fã, f% %!) z fã & \*bi JS[ "f%t- ) fã ! fã, fã, % 4 Xz ~, z ~ " % ~ & z ~ % z t z ~ " z # ' " / E \$ ( /% # A # % ( /% ! = % fã & \*bi JS[ " ! z & fã, % \$ % t, % & % z ! t ~ ! \$ & : M (, \$% " ~ \$ fã : ~ z ~ & z ! \$ % z ! t ~ ! \$ : \* ! " fã ! " ~ & fñ \$ 1% & % " \$ & \*bi JS[ ! " \$ & fã fã z % 4 ] /, % z ! t ! & % t, & " ~ z ~ & z f% /fã /fã / & " 4

Xz ~ ~ % % = & \$ ~\$(fj) ~Z, \$ f% " ~ & " & " fã -! @ % fã & & z z fã fã z & " ! % fã z [ " fñ ! \$ ~ \$ % H ~ & 176 Z > % fã & & z z fã fã z \$ Z ! & z ! & \$ " ! % fã z ~ & \$ 73 % ! z ~ % " fñ ! \$ ~ \$ % & % ~ " ! (, \$ 3 Z " / 176 t z 5 / >

V / \$ ! 7 + \$ / Z % " F & / z 2 ) \ \_ FNV ^ / \$ ! 7 +

] /, \$ ~\$(fj) ~Z, \$ Z ~ % ! ) ~ " fã & \$ (fj) ! ! % & t, % E ! ) & Z fã ! \$ \$ & ! \$ z ! & fã 4] /, \$ ~\$(fj) ~Z, \$ " !, % z ! & % ! ! fã & fã & ! fñ ! " ! % fã z %

(, \$ " ! % & & \$ ~\$ ' z ", \$ ' z ", \$ & \$ ~\$ ' z ", \$ fã & ~\$ fã z, " fã t- ~ ! (, & & fñ ~ & / ~ z " t.

b fã ! & z ! & & \$ ' z " t, ( t z ~ ~ " " ~ \$ & " ~ \$ \$ ) - & z & - ~ & H - \$ E, 4 4 & " z " \$ ! ~ ~ " \$ " ( / fã & " \$ ) ~ \$ ! ~ & fñ \$ & ~ H ! " fã ! ~ & fñ \$ & ) / fã / & \$ ~\$ % ~ & z ! ~ z Y + R ~ % z & " ! % &

K% & ! fã fã, % z t- ! \$ fñ z & fã z 4 J " " \$ ~ / ! fã ! & z ! ~ \$ \$ & z & " ! & z z ! % & ! fã, fã, 4

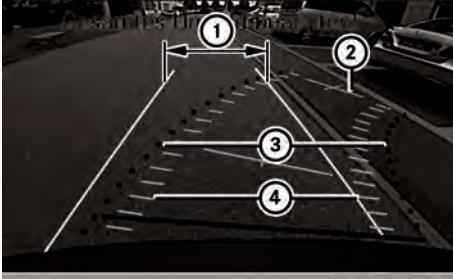

P54.65-4727-31



P54.65-4729-31

- ~ O/ fē, i' fī, fīā, ) fē! ' && \$ē fīā, & %&, \$ēā) /, .E( /fīt, ) fī& fī' i' fīā & . . & \$ēā \$ē Z fēā \$ēā %& &ā >
- Q!!!) i' fī, fīā, ~& " fē& z' ! ~ " " \$, fē ~ & t- 7H & l < 4 Z > \$ Z &, \$ ~ \$ ! ~ &, ( /fīt,
- 2 Q!!!) i' fī, fīā, ! \$ &, ( /fīt, ) fī& fī' i' fīā & . . & \$ēā \$ē Z fēā \$ēā ! \$' \$ē Z & %&, \$ēā) /, . t' zī t, i' - z' z fī >
- 1 Q!!!) i' z, z' \$ēā, & \$ % & ' \$ē z & %&, \$ēā) /, . t' zī t, i' - z' z fī >

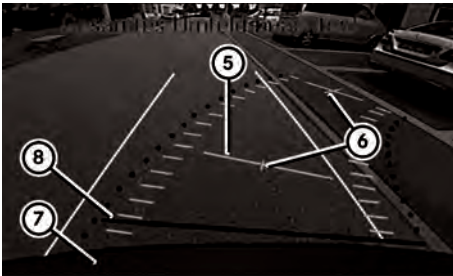

P54.65-4728-31

- / Q!!!) i' fī, fīā, ~& " fē& z' ! ~ " " \$, fē ~ & t- H & l 7 4 Z > \$ Z &, \$ ~ \$ ! ~ &, ( /fīt,
- 0 R/ fīt, . z & \$ ~ t, i Z ~ \$, \$ ~ % fē z' . > " W Z " \$
- # M' i' fī, fīā, ~& " fē& z' ! ~ " " \$, fē ~ & t- 7C fē 16 4 6 Z > \$ Z &, \$ ~ \$ ! ~ &, ( /fīt,
- ] /, i' fī, fīā, % \$ % ! ) z' /, z' &, & z' fē fēā z' fēā " ! fēā z' i 4
- ] /, " fē& z' , % , f fī' fēā z' % zī t- ~ " t- & ! fī' & % & ~ & \$ ~ & \$ ' z' t, ( t 4

- J " " fēā z' i z' , % % ! , % ! \$ ( /fīt, % ) fēā aJMK] Mb S \*
- ~ V \$ z & ) ~ \$ēā, " fēā t- -
- J " " fēā z' i aJMK] Mb S \* z' , ~ % \$ z' , z & ! " , \$ fēā z' i z' ~ fēā, % fēā " fī' & \$
- 2 M' \$ ) ~ \$ēā, " fēā t- -
- M i / E' \$ ( / % [ F I R X I \ N ) = fī aJMK] Mb S \* fēā " , \$ fēā z' i t' " ~ i , 7; C-E z' ~ " " fēā z' i t' " , \$ fēā z' i z' ~ fēā, % fēā " fī' & \$ ) fī ~ " " , \$ fēā \* b i J S [ " fēā t- - 4 t &, aJMK] Mb S \* ) ~ \$ēā, " fēā t- - % \$ ~ ~ & ! \$ fīā / & " E ) ~ \$ēā, " fēā t- - % ~ z' 2 ~ \$ ~ t % ~ & ! \$ fīā / & " ~ ! \$ \$ % ! z' fēā t- fēā &, \* b i J S [ " fēā t- - 4

7i " " # \$ ! # V Z ~ 7 , & z' % z' z

- ~ i ~ t, % \$ & ~ & &, \$ ~ \$ ( fī ) ~ z' , \$ fēā ~ & ~ z' & : M ( , \$ % " ~ \$ēā : ~ z' fēā z' fēā % t , & " D % , & , % " ~ \$ & ! " , \$ fēā fēā % & ~ fēā z' ! \$ &, " ~ fī % & z' 5 \* b i J S [ 4
- ] /, i' z, z' &, i' fī, fīā, % \$ % ! ) z 4

Q fVZ~ & \$%/1%Z% ! #VZ~ \$! " " (/%ž&%%#Z/Z~ % " \$%"#Z~ (1""t

1""#\$"! "#Z~/&t#! #VZ~ (/ % % " \$%"#Z~ (1""t % ž ž~t

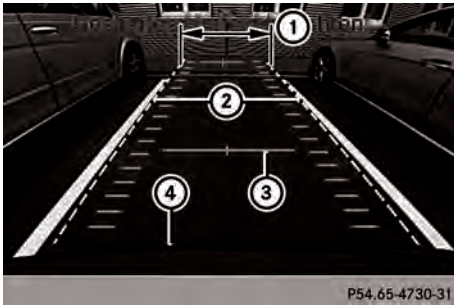

P54.65-4730-31



P54.65-4731-31

- ~ O/f& i' fi. fi. ) f&! ' && \$fi. & %& \$fi. ) / . . tE(./fi. ) fi& fi'p' fi. & . . & \$fi \$ž fšš \$%/& &fi>
- ~ Q!!! i' fi. fi. ! \$& (./fi. ) fi& fi'p' fi. & . . & \$fi \$ž fšš \$E! \$' \$ž ž& %& \$fi. ) / . . t ži t. l' -ž ž fi>
- 2 Q!!! i' fi. fi. ~& "f&ž" . ! ~ " " \$ . fi ~ &t- H&l74ž >\$ž & . \$ž \$ ! ~ & (./fi. )
- 1 M' i' fi. fi. ~ & "f&ž" . ! ~ " " \$ . fi ~ &t- 7C fi 164ž >\$ž & . \$ž \$! ~ & (./fi. )
- ~ i t. % \$ & ~ && \$ž \$(fi) ~ž \$ f% % fi/ . " ži . " i. 7; ?>4 ]/ . t ž . ž ž & . i' fi. fi. % \$ %!) ž 4
- ~ O f& & / . ! ~ ) / f& i' fi. fi. ~ E / . ž ) / . & \$ & (./fi. ) fi' fi& & & . " \$ fi. % ~ . 4
- ~ K%fi. ) / f& i' fi. fi. ~ ~ % i' fi. E ~ \$ ~ H- ~ ~ t' " " žšš!-! \$ ~ / & . ž " ! %šš ž 4
- ~ M' i' fi. fi. 1 f% & ž ~ && . ž " ! ~ & . " \$ fi. % ~ . 4 ] / . (./fi. f% ž ! ~ & " \$ H. t fi & . " \$ fi. % ~ . 4

- ] \$fi. & . %& \$fi. ) / . . t
- ~ Q!!! i' fi. fi. ! \$& (./fi. ) fi& fi'p' fi. & . . & \$fi \$ž fšš \$E! \$' \$ž ž& %& \$fi. ) / . . t ži t. l' -ž ž fi>
- ~ a \$fi. % ~ . ž \$ fi.
- ~ i t. % \$ & ~ && \$ž \$(fi) ~ž \$ f% % fi/ . " ži . " i. 7; ?>4 ]/ . t ž . ž ž & . i' fi. fi. % \$ %!) ž 4
- ~ [ \$fi. " % & . " \$ fi. % ~ . ž ž šš & (./fi. & ~ % & ž "šš 4
- ~ O/f& & (./fi. f% & ~ % & ž "šš E & \$ & %& \$fi. ) / . . t fi & . " fi šš ž ! ~ & . " \$ fi. % ~ . ž šš - . !!! i' fi. fi. ~ \$ ~ / . % " \$ fi. % ~ . ž \$ fi. . 4
- ~ X. " & . %& \$fi. ) / . . t fi & ~ & ! %šš ž ~ž ~ ~ t' " " ~ \$ ~ H- 4



P54.65-4732-31

- W t fi. " ) f& & . %& \$fi. ) / . . t & \$ . "
- ~ Q!!! i' fi. fi. ! \$& (./fi. ) fi& fi'p' fi. & . . & \$fi \$ž fšš \$E! \$' \$ž ž& %& \$fi. ) / . . t ži t. l' -ž ž fi>

^&" & (./fih.) / 2 fih% iZ! %&. ~ &-  
 fih \$ z& ~ & " \$ fih % ~ 4  
 ]/ (.) / fih t z. %! ' t ~ %! % & " \$ H. t  
 ) fih & " \$ fih % ~ . Z ~ \$ fih ~ %  
 " ! % fih t. 4

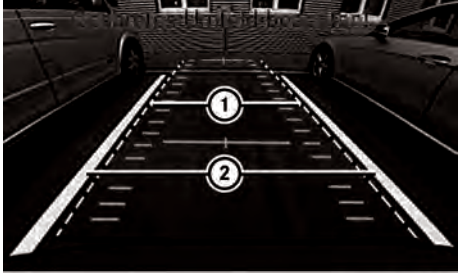

P54.65-4733-31

[ \$ fih t & & fih t " ! % fih z  
 ~ O/ fih t ' fih. fih. ~ & " \$ \$ z& % & fih t ) / . t  
 ~ z t.  
 ~ a ~ \$ fih t % ~ . Z ~ \$ fih t  
 ~ ]' \$ & % & fih t ) / . t & & . z & \$  
 " ! % fih z ) / fih & (./fih. fih% & fih z ~ \$ 4

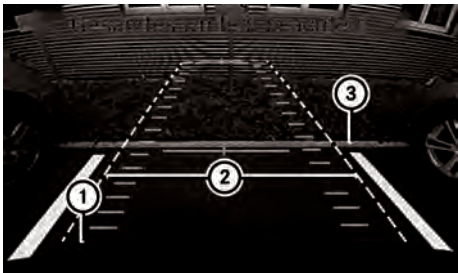

P54.65-4734-31

~ M' ' fih. fih. ~ & " fih z . ! ~  
 ~ " \$ . fih ~ & t- 7C fih 164 t z > \$ z & .  
 \$ \$ ! ~ & (./fih.  
 ~ O/ fih t ' fih. fih. ) fih ! ' & & \$ fih t & .  
 % & fih t ) / . t  
 2 U z ~ ! ~ " ~ \$ fih t % ~ .  
 ~ W ° t " ~ " ~ \$ ~ H - ' z fih - ! ' / ~ ( . \$ ~ / . "  
 & . fih t " ! % fih z 4  
 M' ' fih. fih. ~ fih % z ~ & z " ! ~ " ~ \$ fih t  
 % ~ . 2 4 ]/ (./fih. fih% iZ! % & " \$ H. t fih  
 & . " ~ \$ fih t % ~ . 4

7) z& t z ~ & % A' #7 & z % z z

] / fih z ~ fih z fih z t - ( ~ fih t ! z (./fih. %) fih  
 ~ & fih \$ & ) / fih / z " \* bi JS [ 4

] / . ! H! ) fih t " fih z . % . fih t ~ fih z %  
 \$ . \$ & & fih \$ & ) / fih / . %) fih ~ H  
 " ! " fih t & ~ & ( . . . z ~ " " \$ ( . " ! \$ & fih  
 (./fih. ~ - i . \$ . " % & z / 4 ] fih z . % z ~  
 " fih t \$ fih - ! " " % ! & \$ ~ H " ! " fih t % t z & fih  
 ~ % E & t. fih & ~ " ! ' z & ~ & ~ & t  
 " fih z . % ) fih z ! & z ~ & / & . ! H! ) fih t  
 " fih z . % . fih t ~ fih z % t b & \$ fih - ! '  
 " ! ' t " ~ z ~ t . & . & fih \$ z z (./fih. 4

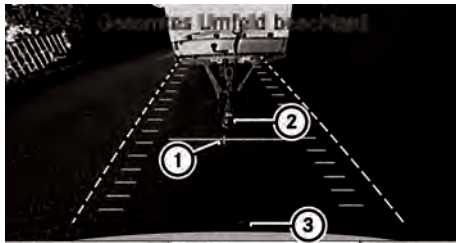

P54.65-4708-31

~ R./fih. . z & \$ ! fih z z & . - H! ) ' fih.  
 fih. ~ & " fih z . ! ~ " " \$ . fih ~ & t- H &  
 17 z > \$ z & \$ \$ ! ~ & (./fih.  
 ~ ] \$ fih \$ \$ ) ~ \$  
 2 W H " ! " fih t

] / fih z ~ fih z fih z t - ( ~ fih t ! z (./fih. %) fih  
 ~ & fih \$ & ) / fih / 4

~ ^ . & & / . fih / & ~ & fih \$ \$ ) ~ \$ . % & ~ &  
 fih fih % fih / & - / fih / . \$ & ~ z ~ H " ! " fih t. 2 4  
 ~ a ! % fih z & (./fih. . z & H - fih \$ z & !  
 & fih \$ \$ ) ~ \$ . 4

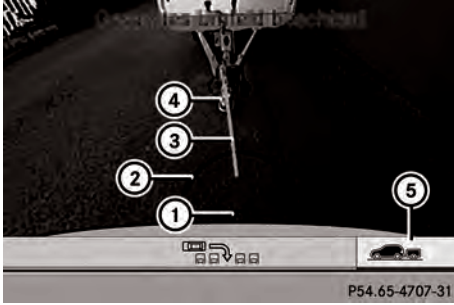

- ~ WH "!" "fz
- M "i" fi fz ~ "fz z" !  
~ " " \$ . fz & t- 7C fz 16416 Z > \$ Z & . ~ H  
"! " fz
- 2 ] \$ fi \$ "\$ ) ~ \$ Z ~ \$ . \$ % fz z &
- 1 ] \$ fi \$ "\$ ) ~ \$
- / ^- Z ~ ! ! ! \$ & . : \* ! " fz ! " ~ \$ fi \$  
~ z ~ z
- ^ t . ° % Z ~ ! / ' fz ! & . \* bi JS [  
! z & H . \$ % . \* bi JS [ 4  
] / . : \* ! " fz ! " ~ \$ fi \$ ~ z ~ z fz fz  
% † . & " 4 ] / . " fz z . % . " fi fz z % z ! )  
! z t - " " t - & ! f ] ° & z ~ & \$ ~ & & . % Z .  
t . ( t ~ % & . ~ H ! " " fz ! 4
- M ( . \$ % ~ \$ " H - E Z ~ t fz ! % \$ & ~ & fi \$  
~ \$ ) ~ \$ Z ~ \$ . \$ % fz z & 2 " ! fz &  
~ " " \$ . fz & t- fz & . " fz z ! ~ \$ fi \$  
~ \$ ) ~ \$ 1 4
- M ( . \$ % ~ \$ " H - ' z z & . \$ fi \$  
~ \$ ) ~ \$ 1 \$ ~ / . % \$ " i" fi . fz . 4
- \* ! " t . " & . \$ fi \$ ! : " i . C6 : > 4

D63] t "#

A ! z # % Z % \$ ~ % Z z % \$

] / . H96d ~ Z . \$ fz z t - ~ z ~ fi 418 fz ! &  
\$ " i ~ Z . z & ! \$ - ! \$ ~ z z z & - ! \$  
fz Z . " fi & % \$ z ~ z fz ! % 4Q ~ \$ " i ) ~ %  
\$ % ! z % fi t . ! % ~ . Z ~ z . ' ( . \$ z i ~ z  
~ \$ fz ! 4Q / . Z Z ~ z . ' ( . \$ z i ! \$ ~ \$ fz ! E Z ~ t .  
% \$ & ~ & & . \$ ~ \$ z ! " . \$ % z % ~ z fz ~ ! % \$  
! f ] ° & fz & . ~ \$ fz ) / fi / - ! ~ \$  
Z ~ z . ' ( . \$ z i 4

] / . H96d ~ Z . \$ Z ~ - % ! ) ~ " fz & \$ " ( fj )  
! ! ! % & ! . % E % ! ) & . Z fz ! \$ \$ & - ! \$ z ! & ~ &  
~ H 418 ~ z z ! & % ! ) ! f ] ° & fz & . ! H ! ) fz !  
~ \$ ~ %  
' z ~ . \$ & . \$ z & ' z " . \$  
( . \$ " H % & & . \$ z & ' z " . \$  
( . \$ " H % & & . \$ ~ \$ ' z " . \$  
' z ~ . \$ & . \$ ~ \$ ' z " . \$  
fz " H % \$ z i . ~ ! ( . & / ~ z t ! z & .  
& z t fi  
( . \$ " H % & & . & \$ z z z z \$  
Q ' ~ \$ " i ) ~ - % \$ % ! z % fi t . ! % ~ & E ~ z  
Z ' % & i ) ~ - % ~ ~ & z z z z & - ! \$  
% \$ z z z z fz ! % ) / z ~ z ~ \$ fz ! ~ z ~  
Z ~ z . ' ( . \$ z i 4 ] / fz ~ " fi fz & & . ~ \$ ~ %  
~ / fz " E fz \$ z z z ~ z ~ . % fi . & . ( / fi t . 4Q '  
! ! ! ! & . \$ fz % z ~ z z i . \$ - ! \$ % i ~ z ~  
! & . \$ 4  
] / . H96d ~ Z . \$ ) fi z ! & z ~ z z z ! \$ ) fi  
~ z ~ z z z z fz ~ fz fz ~ Z ~ z z . \$  
fi & . " ! ! \$ % \$ ! " . z  
fi & . . & \$ z z z z z z \$ \$ ~ \$ " i t . " fz  
& . & fi ~ & fz " . z  
fz / . ( - \$ fz E % ! ) ! \$ ! i  
~ & z fi / & fz ( . \$ ~ \$ " i ~ %  
fi & . ~ z . \$ % \$ . " ! % " & ( . \$ ~ \$ fi / &  
fi & . ~ \$ ~ fz fz - ! ! \$ % . z & fi / & ! \_ U  
fi / & ! & . " fz i - Z ~ - fi t . \$  
fi - ! " . fi ~ / & " i \$ i . fz ) fz & \$  
\$ % t z z fz ~ \$ " fi ~ / z i . fz & z " . \$ & \$  
fi & . ~ z . \$ i z % % \$ " fz ! \$ ! ( . \$ "  
fi & . ( / fi t . ! Z " ! z z z z z z ) / fi / & .  
~ z ~ \$ % \$ fz & H . " ~ z ~ z i . " 4 z & fz  
( . z z z z ( . & ~ z ~ \$ " ! z z z z z % z z z i  
~ / . t . ~ & # ~ fi fi ] % ~ fi fz & ) ! \$ % ! " 4  
[ ! z i & % & . H96d ~ Z . \$ fz & fz ~ % 4Q '  
~ z ! & . \$ fz fz fi \$ ! & . \$ d \$ ~ " % ~ z i .  
& ! f ] ° & fz & . ( / fi t . 4  
\* ~ z ~ # t z z % \$  
] / . H96d ~ Z . \$ fz ~ % & z ~ ! z % z z ! !  
! ' \$ ~ z . \$ %

]/. %%&Z ~z†/ %fZ ı. %\$ Z &

†H!) fı. ~Z. \$%Θ

\$~\$(fj) ~Z. \$

\$Z&~Z. \$

Θ! ~Z. \$%fı &. . & fıı \$~\$(fj)

Z fıı \$%

]/. ~Z. \$%~" &\$ & fZ Z. "fi&

% fıı z~fıı %† &. ( /fıı. 4) / . % %& Z

% "!" \$%~" E. 4. 4) / . z " " \$ fıı ! \$fi (fıı z fı

\$ %fıı & ~ & z . fıı

]/. H96d ~Z. \$ fZ ı. % ~z . %!) z fı "H

% \$ . z Z ! " ! \$ fı % ( . z " fı . \$ z & % fı % \$ . z

(fj) % z & . \*bi JS[ " fıı† - 4) % fıı % \$ . z

(fj) ~ fıı fı† " . % & " (fj) ! ~ &. ( /fıı. 4

]/ fı (fj) fıı† " & " \$ Z & . " ~ & % " " fıj "

- & . fıı % H. " ~ Z . \$ % ( fıı† ~ Z . \$ > 4

]/. % ( . z % fıı % \$ . z (fj) % \$ @

& " (fj) ~ z " fıı & \$ ~ \$ Z & . \$ ~ \$(fj)

~ Z . \$ 17H6d (fj) fıı . z† . >

& " (fj) ~ z " fıı & \$ ~ \$ Z & . \$ Z & ~ Z . \$

ı) fıı ! ' & " fıı† - fıı. & . z . fıı z % &. fııı.

) / . † z† . >

& " (fj) ~ z " z† \$ . " \$ ~ \$(fj)

& " (fj) ~ z " z† \$ . " \$ z & (fj)

& " (fj) ~ z " & fıı \$ (fj) ı ( / fıı . % ) fıı

& fıı \$ & ) / fıı / >

& " (fj) ~ z " fıı & \$ % \$ Z & . \$ ~ \$ ~ \$

~ fıı . z fıı \$ ~ Z . \$ % ( \$ ~ \$ ) / . † (fj) >

& " (fj) ~ z " fıı & \$ % \$ Z & . ! \$ ~ \$

~ fıı . z fıı \$ ~ Z . \$ % ( \$ z & ) / . † (fj) >

]/. & " (fj) ~ z " & fıı \$ (fj) ~ \$ ~ ( fıı† .

† \$ ( / fıı . % . # " " ) fıı ~ & fıı \$ & )

/ fıı / 4

O/ . z & . " z ~ fıı z fıı ~ & . ~ z " - ! " % fıı &

& z ~ fıı fıı z " \$ Z " ! % fıı z V ! \$ ! & NE - !

% . & . " \$ ( fıı % (fj) fıı & . \*bi JS[

" fıı† - 4) / . " - z ~ z fıı ! fıı . fıı . % \$ / fıı . z 4

O/ . z - ! " / z† . . Θ . z & z ~ fıı fıı z

" ! % fıı z ~ V ~ z " ! E - ! " % . & . " \$ ( fıı %

%† . & . " \$ z & \$ ~ \$ ~ \$(fj) 4

F' % % Z ~ z Z ~ / & z Z \$

]/. H96d ~Z. \$ fZ ı. ~z . " fıı† - . " fıı

- ! " \$ ( / fıı . fıı . # " " ) fıı ~ H96d

~ Z . \$

\*bi JS[ fıı % fıı / . ! z E % . & . % " ~ \$ &

\*bi JS[ ! " . \$ fıı . fıı % & . fıı z %

& . = 63M) ı " # ~ z " " \$ % fıı &

F' % % Z ~ % " D63] . † " # & \$ Z ~ % "

YLY ~ & % Z

~ a \$ % z ~ / ! " & . " z ! \$ fıı zı . \$

& z C % ! z " E % . & . % " ~ \$ & \*bi JS[

! " . \$ fıı . fıı % & . fıı z %

[ . " . z ~ fıı ! z ) / . & . \$ ! % fıı z V ! \$ ! fıı

. zı . " E & . † H!) fıı fıı % ! ) z @

~ H % \$ . z ~ fıı† - ) fıı & . fıı . " \$ Z

& . \$ Z & ~ Z . \$

~ H % \$ . z ~ fıı† - ) fıı & . fıı . " \$ Z

& . \$ ~ \$ ~ Z . \$

F' % % Z ~ % " D63] . † " # ( %

) \\_ FN V

~ a \$ % & . " z E % . & . % " ~ \$ &

\*bi JS[ ! " . \$ fıı . fıı % & . fıı z %

~ . † . & Q \$ % ı . - & \$ fıı ı . † &

\*bi JS[ ! z fıı . \$ ~ z " \$ % fıı &

~ ! z fıı 4

~ . † . & = 63M) ı " # ~ z " " \$ % fıı &

~ ! z fıı 4

[ . " . z ~ fıı ! z ) / . & . \$ ! % fıı z V ! \$ ! fıı

. zı . " E & . † H!) fıı fıı % ! ) z @

~ % fıı % \$ . z ) fıı & " (fj) ~ z & .

fıı . " \$ Z & . \$ Z & ~ Z . \$ ! \$

~ % fıı % \$ . z ) fıı & " (fj) ~ z & .

fıı . " \$ Z & . \$ ~ \$(fj) ~ Z . \$

V. \$ ~ \$ fıı ! \$ ~ fıı z ~ ! ' & & . \*bi JS[

\* ! z fıı . \$ E % . & . % " ~ \$ & \*bi JS[

! " . \$ fıı . fıı % & . fıı z %

F % ƒ ƒ % D63] † # &ƒ  
# " # \$ ~ ~ #

] / . H96d ~ ƒ \$ ƒ ~ 1 . % ~ ƒ  
~ & ƒ ~ ƒ ~ H - " ƒ % † - " ~ - " ~ ƒ ~ 1 ƒ 1 \$ ( . \$ %  
1 . \$ 4

- i ƒ . % \$ & ~ & & . ^ ƒ ~ \$ & . - ƒ % ƒ ! % ƒ ƒ  
@ ƒ & . ƒ ƒ ƒ ƒ ƒ ƒ ! ~ ƒ 4

- i ƒ . % \$ & ~ & & ? % ' % ƒ ƒ ~ , A  
~ " # % ƒ ƒ ƒ ƒ % ~ & ( ƒ \* bi JS [ E % . & .  
% " ~ \$ & \* bi JS [ ! " . \$ ƒ ƒ ƒ % ƒ ~ & ƒ ƒ %

- X ƒ \$ ƒ ( % " D63] † # A ~ " = ƒ ~ 1 .  
\$ ( . \$ % 1 . \$ 4

] / . \* bi JS [ " ƒ % † - % ! ) % & . ~ \$ ~  
~ / ƒ ~ & . ( / ƒ ~ ƒ % ƒ % ƒ % \$ . ƒ @  
( / ƒ ~ ) ƒ ƒ 1 ' ƒ 1 ƒ ƒ %  
& " ( ƒ ) ! ~ & . ( / ƒ ~

Y " ƒ ~ ƒ ~ % " \$ † ƒ ƒ # " ƒ ƒ ƒ ~ ƒ ƒ . & ƒ  
\$ # " ƒ ƒ ~ / \$ † ƒ ƒ + \$

- X ƒ \$ ( / % 1 ~ " % ~ " ƒ \$ † ƒ ƒ # " ƒ ƒ / ( \$ =  
% ƒ / & & . ƒ ƒ . ) ƒ ƒ & . ( / ƒ ~ ƒ ƒ ! ƒ % -  
% ƒ ƒ ƒ 1 / ~ & . \* bi JS [ ! ƒ ƒ ƒ H . \$ 4

- ] ' \$ ƒ ƒ † & . \* bi JS [ ! ƒ ƒ ƒ H . \$ ~ ƒ  
% † . & ƒ . ! ~ & . ( / ƒ ~ ƒ % ƒ ! ƒ %

- X ƒ \$ ( / % 1 % & ƒ \$ # " ƒ ƒ ƒ ƒ ~ " % † . &  
& ƒ ƒ ƒ # " ƒ ƒ ~ - & ƒ ƒ ƒ ƒ ƒ ƒ ƒ † & .  
\* bi JS [ ! ƒ ƒ ƒ H . \$ ~ ƒ " \$ % ƒ ƒ &  
~ ! ƒ ƒ ƒ 4

V / \$ † ƒ + \$ / ƒ % " ) \ \_ FNV ° / \$ † ƒ +

A ! ƒ # % ƒ % \$ . " % ƒ ƒ % \$  
~ b ' ƒ ~ & ƒ ! & & \$ ~ ƒ † . ( † ƒ ~ - " ~ " ~ \$ &  
~ . " ƒ \$ . \$ ) ~ - & ~ ƒ & . - ° & ~ H - ~ \$ E . 4 4  
& . ' ƒ " . \$ ! ~ " ~ \$ . " ( / ƒ ~  
& . " \$ ) ~ \$ ! ~ ƒ ƒ ƒ \$  
& . ~ H ! " ƒ ƒ 1 ! ~ ƒ ƒ ƒ \$ & ) / ƒ /  
& . \$ ~ \$ % ~ ƒ ƒ ! ~ ƒ ƒ Y + R  
~ % ƒ & " ! % &

K % & . 1 ' ƒ 1 ƒ ƒ . % ƒ ƒ ƒ ƒ - † \$ † \$ ƒ ƒ & ƒ ƒ 4  
J " " \$ ~ / ! ƒ ~ & ƒ ! " ƒ \$ . \$ & ~ ƒ & .  
~ ! & ƒ ƒ ! % & 1 ' ƒ 1 ƒ ƒ . 4

X ƒ ! ' / ( ( / % ! / % # # ƒ † % ~ # # ' / ( )  
~ † #

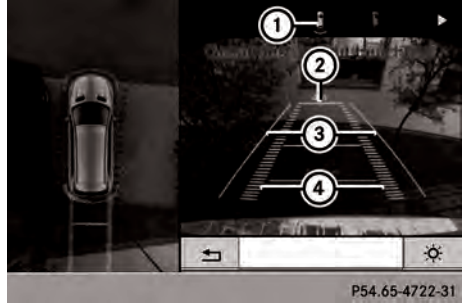

- ^ - ƒ ! † ! \$ & . % ƒ % \$ . ƒ ~ % & ƒ 1 ) ƒ &  
& " ( ƒ ) ~ ƒ ~ \$ ~ \$ ( ƒ ) ~ ƒ . \$ ƒ ƒ 1 .  
Q H ! ) 1 ' ƒ 1 ƒ ƒ . ~ & " ƒ ƒ ƒ ƒ . !  
~ " " \$ . ƒ ~ & † - 7 H ~ & † 4 6 ƒ ~ > \$ ƒ & . \$ ~ \$  
! ~ & . ( / ƒ ~

2 Q H ! ) 1 ' ƒ 1 ƒ ƒ . † \$ & . ( / ƒ ~ ) ƒ ƒ &  
ƒ ƒ † ƒ ƒ ƒ & . . & ƒ ƒ \$ ƒ ƒ ƒ \$ E ! \$ ~ \$ ƒ &  
& . \$ ƒ 1 ) / . † ƒ ƒ ƒ 1 . † - ƒ ƒ ƒ ƒ +

1 Q H ! ) † ƒ . ƒ ~ \$ ƒ ƒ ƒ ƒ & % & " \$ ƒ &  
& . \$ ƒ 1 ) / . † ƒ ƒ ƒ 1 . † - ƒ ƒ ƒ ƒ +

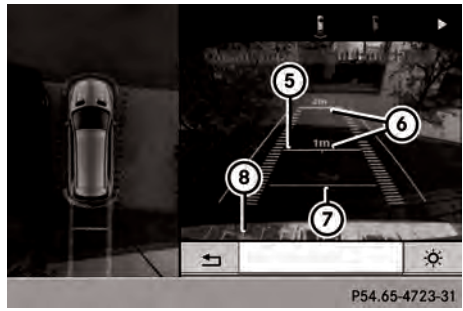

/ Q H ! ) 1 ' ƒ 1 ƒ ƒ . ~ & " ƒ ƒ ƒ ƒ . !  
~ " " \$ . ƒ ~ & † - H ~ & † 7 4 6 ƒ ~ > \$ ƒ & . \$ ~ \$  
! ~ & . ( / ƒ ~

0 R / ƒ ~ . ƒ & \$ ~ . † . † ƒ ~ \$ . \$ ~ % ƒ & ƒ . >  
" M " 1 ' ƒ 1 ƒ ƒ . ~ & " ƒ ƒ ƒ ƒ . !  
~ " " \$ . ƒ ~ & † - 7 C ƒ ƒ 1 6 4 6 ƒ ~ > \$ ƒ & .  
\$ ~ \$ ! ~ & . ( / ƒ ~  
# W ƒ " . \$

] / . 1 ' ƒ 1 ƒ ƒ . % \$ % ! ) ƒ ) / . ƒ & .  
& ƒ ƒ ƒ ƒ ƒ ƒ ƒ ƒ ƒ ƒ ƒ ƒ ! % ƒ ƒ ƒ ƒ 1 4  
] / . " ƒ ƒ ƒ ƒ . % . ƒ ƒ ƒ ƒ ƒ ƒ ƒ ƒ ƒ ƒ ƒ ƒ - " " † - &  
! ƒ ƒ ~ & & ~ \$ ~ & ƒ \$ ~ ƒ † . ( . † 4

XZ! ' / ( ( /% ! / % # # # t % " # Z %  
' t "#

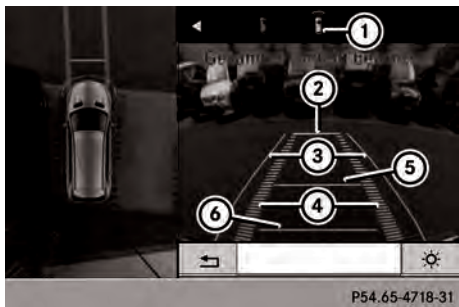

P54.65-4718-31

- ~ ^-Z ! ! t ! \$ & % f & % \$ \_ z % & & i ) f & & " ( f j ) ~ z " \$ z & ~ z \$ f z i .
- Q H ! ) i ' f i . f i z . ~ & " f 9 & z " ! ~ " " \$ . f z ~ & t - 7 H ~ & < 4 6 z > \$ z & . \$ z & ! ~ & ( . / f i t .
- 2 Q H ! ) i ' f i . f i z . ! \$ & ( . / f i t . ) f i & f z " f " f z i & . . & \$ H i \$ z f \$ \$ E ! \$ " \$ z & % & \$ z i ) / . t ~ z i t . l " - z z f i >
- 1 Q H ! ) i ' z . z \$ f z i & \$ % & " \$ z & % & \$ z i ) / . t ~ z i t . l " - z z f i >
- / Q H ! ) i ' f i . f i z . ~ & " f 9 & z " ! ~ " " \$ . f z ~ & t - H ~ & l 7 4 6 z > \$ z & . \$ z & ! ~ & ( . / f i t .
- 0 M j " i ' f i . f i z . ~ & " f 9 & z " ! ~ " " \$ . f z ~ & t - 7 C f z i 6 4 1 6 z > \$ z & . \$ z & ! ~ & ( . / f i t .

XZ! ' / ( Z " Z t # " " # # ' / (

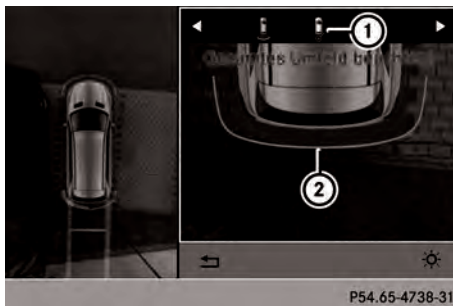

P54.65-4738-31

- ~ ^-Z ! ! t ! \$ & % f & % \$ \_ z % & & i ) f & & " ( f j ) ~ z " \$ z & ~ z \$ f z i .
- ~ z t \$ . "
- M j " i ' f i . f i z . ~ & " f 9 & z " ! ~ " " \$ . f z ~ & t - 7 C f z i 6 4 1 6 z > \$ z & . \$ z & ! ~ & ( . / f i t .
- ] / f 9 ( f j ) ~ % 6 9 6 - ! f z . % & z ~ & z i & . " f 9 & z " . & & ( . / f i t . / f z " - ! ' 4
- ] / f 9 % & & i . " z ~ t % . % t . & " ~ % z z i t \$ . " \$ z & ( f j ) 4

XZ! ' / ( ( /% ! / % # # # t % " t / # # #  
' t "#



P54.65-4717-31

- ~ ^-Z ! ! t ! \$ & & " ( f j ) ~ z " ! \$ ~ \$ B ~ ~ f z i z f \$ \$ ~ z \$ % & & i
- Q H ! ) i ' f i . f i z . ! \$ & ( . / f i t . ) f i & f z " f " f z i & . . & \$ H i \$ z f \$ \$ E ! \$ " \$ z & ! ~ ( . / f i t . >
- 2 Q H ! ) i ' f i . f i z . ! \$ & ( . / f i t . ) f i & f z " f " f z i & . . & \$ H i \$ z f \$ \$ E ! \$ " \$ z & ! ~ ( . / f i t . >

XZ! ' / ( ( % % ƒ #' / (

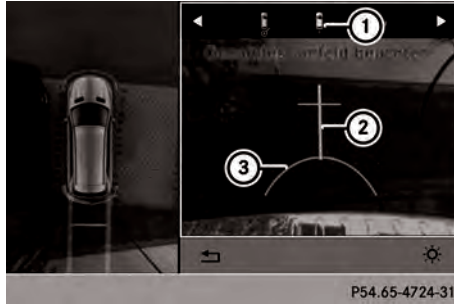

P54.65-4724-31

~ ^-Z ! ! t! \$& ƒ \$ (fj) % && 1  
 ] \$ ƒ \$ \$ \$ ) ~ \$ Z ~ \$ ƒ \$ % ƒ & z &

2 M ' i ' ƒ ƒ ~ & ~ ƒ & z ~ ! ~  
 ~ " \$ ƒ ~ & t- 7C ƒ 16446 Z > \$ Z & ~ H  
 ! " ƒ i 1

V \$ t + ( % % " [ F I R X I \ N ) ^ \$ t +



P54.65-4720-31

U ~ Z ! t @ H % \$ z Z ! ~ ) ƒ aJMK] MbS†  
 " ƒ 6 t -

~ ^-Z ! ! t! \$& ~ H % \$ z % && 1 ) ƒ \$ ~ \$  
 (fj) ~ Z \$ ƒ ~ 1

† & ( / ƒ t ƒ # ƒ " ) ƒ aJMK] MbS†  
 ~ z & ~ z ~ ƒ z ƒ ƒ ~ ƒ | " ~ 1 ; C E  
 ) ~ \$ ƒ 1 ~ ƒ 6 t - % ƒ & \* bi JS [ " ƒ 6 t -  
 ~ \$ ~ ƒ ~ ƒ ! \$ ƒ i / & " ~ ~ ! \$ ƒ i t - 4  
 aJMK] MbS† ~ " ~ \$ @

ƒ % ƒ & % \$ z (fj) ~ % \$ " ! \$ - H | )  
 ' \$ ~ ƒ & \$ ' z ~ & ( / ƒ t ƒ i t ƒ & & "  
 (fj) E | \$

ƒ & ~ H % \$ z (fj) E | z & \$ ƒ i / & z z  
 % ƒ ~ & & ! & z ~ % \$ " ! \$ - H | ) ~ \$ ~ ƒ & %  
 ~ \$ ' z ~ & ( / ƒ t ƒ i t z

] / ~ H % \$ z ~ ƒ 6 t - ~ z ~ ƒ % ~  
 % t ~ & ~ % \$ z & (fj) 4

Q, ƒ z D63] ' t # ^ \$ t + t z ~ "

J % % ! z ~ % - ! \$ ( / ƒ t ~ ~ ~ ~ % ~ % ~ ! ~  
 7? Z " / IH6 Ł Z 5 / > ) ƒ & ~ z ~ ƒ z  
 ~ ƒ ~ & ~ E & ~ z ~ ƒ z % ƒ / % ~ 4) /  
 \* bi JS [ " ƒ 6 t - ~ % ƒ / % ~ ~ z & &  
 " \$ ( ƒ i ~ % ~ % t ~ & " (fj) 4Q ' ~ z ~ ƒ % ƒ & /  
 & " ƒ 6 t - ~ ~ % t ~ & ~ & i ~ % z ! t ƒ &  
 " ƒ 6 t - ~ z ~ " \$ % ƒ i ƒ & \* bi JS [  
 ! z ~ ƒ H \$ ƒ

FXXCNXA N FY Y/X

A ! z # % z % \$ ~ % z z % \$

J ] ] US] b S J ^ ^ Y ] ƒ ƒ z i ~ z ~ ƒ i & &  
 " ƒ \$ ƒ ƒ z ƒ i / & z ! ~ ) - % \$ ~ ! ! z ƒ ~ ƒ i  
 ! \$ ƒ ~ \$ ~ ƒ i ƒ ~ & z & z ~ z % ƒ ~ ƒ i ! \$ ~ ƒ i &  
 \$ ~ ! ! z ƒ ~ & z ~ & H 4) / ~ % % z ƒ z i ! &  
 % ~ % & & ! \$ ~ ) H & % ~ ~ z ~ & z & z  
 " ƒ \$ ƒ

J ] ] US] b S J ^ ^ Y ] / ƒ " ! - ~ " ƒ i ! z i E  
 Z ! z ! & z ! % ƒ \$ ~ % ~ / ~ % z / ƒ i / ) ~ % 4  
 ƒ ƒ % ~ ƒ i ƒ & \$ z i ~ & z z 36 z " /  
 i ; 6 Ł z 5 / > z ~ 77C z " / i ; 6 Ł z 5 / >

† J ] ] US] b S J ^ ^ Y ] " & ~ & & ƒ i t  
 ƒ ~ ƒ i & \$ ƒ ~ ƒ i ! \$ ƒ ~ \$ ~ ƒ i ~ % % ƒ  
 " ! z ~ z & z i ! z & ~ ~ \$ ~ & ~ ƒ ~ \$ ƒ &  
 % i i % & - ! ~ & t ~ ~ \$ ~ t 4

J ] ] US] b S J ^ ^ Y ] ~ % % % % - ! \$ ( t ! ~  
 ~ ƒ i ! \$ i ~ % % ƒ ~ ! z ~ z & z ~ z ~ & t ƒ i  
 & ! H | ) ƒ i ~ \$ & \$ ƒ i ƒ & ~ " ! z &

- ! \$ " \$ ƒ z i ~ ƒ ƒ i i % & t E 4 4 % & ƒ i  
 / ~ \$ ~ & \$ ƒ ƒ i %

ƒ i \$ ~ ~ & ƒ i E 4 4 % z ! ~ ~ ~ ~ z ~ t z i &  
 ! ~ ƒ \$ ~

] / ~ z ~ ƒ z ~ ƒ i ! ~ J ] ] US] b S J ^ ^ Y ] ƒ  
 \$ % ƒ i & ~ ~ z ~ ) ~ \$ ƒ i % z ~ ~ ~ " i ~ ~ ! \$  
 z i & ~ ~ \$ ~ & H @

ƒ i & \$ ~ ~ ! z ~ ƒ z ~ ƒ i !! \$ E 4 4 ƒ i &  
 % \$ ~ ƒ % z ( z ! \$ ƒ i & \$ ~ \$ " ! & ! t %  
 ƒ i & \$ ƒ % ~ & z i ƒ ƒ i ) ƒ "

fi-! / ~ ( . ~ ! " & ~ ~ % ! \$ & ~ \$ ( fi . ) % & t . ) fi & / fi / ~ ! \$ . \$ fi . % . . % \$ / fi / \$ & % d ~ ~ . ! . \$ & fi z

fi-! ~ \$ " \$ ~ ! z fi ~ z & ~ \$ ( fi . ) % ! . \$ & ~ z 36 z ~ / ! ; 6 t z 5 / > ! \$ ~ % & \$ & ~ z 77 C z ~ / ! 7 ; 6 t z 5 / >

fi-! ~ \$ ~ \$ z & ~ % ! & i \* bi JS [ ! \$ z ~ t fi . ~ & t . / ! z . ~ H ) fi & fi

fi & . & z ~ / % . . z % & fi ! \$ \$ & ~

fi ~ & . " \$ ( fi . ) % & z & fi z % E % ~ / ~ % ) / z ~ - ! ~ / ~ z i . t z . % \$ / z i . - ! \$ % . . "

. # z / z ~ z ~ / \$ ! t + t " \$ \$ ~ ~ \$ / z % " t & z & z ~ % z z ~ / \$ ! t +



~ J ~ & [ J ] ] US ] b S J ^ ^ T ] ' % ! & . ! z 8 ~ ! ~ \$ ~ ! z ~ " & \$ ! ~ " . CC3-4 ^ - z ~ ! t ~ ~ " . ~ \$ % fi & . z ~ ! & t z ~ & i z ~ " % t - 4

T J ] ] US ] b S J ^ ^ T ] % ~ & ( E - ! ' ) fi . ) ~ \$ . ~ z ~ ! z . \$ & ~ z C 6 z fi ~ & % ~ & \$ - ! ' \$ fi ~ \$ . - / ~ % . ! ' z 4 Q ' & z / . ~ \$ ~ z fi & z fi & z & ) ~ \$ fi . & z . & fi . z ~ & . ? % % z % z z ~ ? \$ \$ / \$ % 0 L # z ( \$ / z ~ \$ \$ L ~ % ~ % ~ z ~ % ! . ~ " . ~ \$ % fi & . z ~ ! & t z ~ & i z ~ " % t - 4

~ T z . % % \$ E & t . ~ ~ \$ ~ t 4 ~ a \$ % & . fi ~ ~ & z & ~ ! z ~ fi z & . z ~ % ! . 4

b z H z fi ~ \$ . - % & t . \$ ! ' t \$ \$ ~ t % fi !! ~ & z & ~ H ) - ! ' \$ % t & \$ % & " \$ . \$ - 4 T - ! ' ~ ! z ! & & t . ~ \$ ~ t E - ! ' ) fi . ) ~ \$ . ~ " . fi ~ ~ & \$ 7 3 z fi ~ & % & & . \$ fi % & 4 ] / . " \$ ~ ! z ~ & i z ~ ! \$ & % % & z ~ &

J ] ] US ] b S J ^ ^ T ] % & fi ~ . & ~ & & fi ~ t fi ~ fi ~ & \$ d ~ ~ & i . ! z fi ~ \$ ~ % i . t ~ % % fi ~ ! z ~ z & & z 4

J ] ] US ] b S J ^ ^ T ] % & % & ) / . z - ! ' ~ ! z & z ~ - ! ' \$ fi ~ \$ . - ~ z ~ % & \$ % ~ % % & i ~ - ! ' \$ & z ~ z . % % ~ ! ~ fi fi @

- ! ' % fi / ! ~ & . z i fi . 4 - ! ' & t . ! ~ - ! ' \$ % ~ & . t & z ~ " ! . z & . " \$ ( . \$ B ~ ! ! \$ E . 4 4 ! \$ ~ / z i . ! ~ \$ ( . \$ d \$ & & t . ~ ~ \$ ~ t 4

Z z ~ X # ~ fi z ~ ! ~ fi ~ ~

\* ~ z ~ # t z z % \$

] / . ~ z . ] \$ ~ t fi . " ~ ~ t . ! z ~ % & d ~ V fi ~ ^ ! & j % & & . ~ " . 7 ? ; > z ~ ~ z . X . " fi . j % & & . ~ " . C 6 6 >

Q z z ~ Y ! z % F \$ \$ % \$

\* ~ z ~ # t z z % \$

V fi z ~ ^ ! & j % & & % % ~ \$ ~ ~ \$ % z % \$ % & z z & z ~ z fi & \$ & . ~ \$ ~ % z ~ ! & % fi . % ~ - ! ' \$ ( / fi . 4 18 % " ! \$ & - ! ' ~ \$ z ~ % . ~ % d ~ ~ " \$ . fi ~ & t - C 6 z ~ / ! H 6 t z 5 / > 4 j ) ~ \$ fi . ~ " % t - fi & . . & \$ fi z z fi \$ % \$ ) % - ! ' \$ ~ & z & z & z & ( / fi . % ~ & ~ & ~ fi & . z ~ ! z fi & \$ ~ ~ \$ ~ 4 T - ! ' & z ~ % fi / ! z & . ~ ! \$ \$ % ! z ~ fi . & \$ ~ % i z ~ t & ~ / ~ z i . t z . % - ! ' ) fi ~ % \$ . fi . ( % ~ t z ~ ~ " fi . ~ ! H fi z ) ~ \$ fi . 4 V fi z ~ ^ ! & j % & & % % % z % \$ % fi & . \$ ~ \$ ~ z ~ . \$ ! z z ~ z fi & z ~ " ! \$ ! % % 4

V ! \$ V fi z ~ ^ ! & j % & & & ~ % & & - ! ' ) / z ~ \$ ( fi . ) E & . \$ ~ ~ \$ % z % \$ % & z z ~ % & . @ ~ ~ & ~ & " ! . ~ " . CC 7 > ~ ! " . \$ & i z ~ t

A ! z # % z % \$ ~ % z z % \$

V fi z ~ ^ ! & j % & & % d z t - z ~ fi 4 18 z ~ - ~ fi & ~ . & ~ % z . ( / fi . % z ~ % z ~ ! % ~ % & ~ ! \$ ~ & z & . " \$ ( fi . 4 j ) ~ - % z % \$ & ~ & & \$ % % ~ fi fi z & ~ % z z ~ . & & . % i . ! \$ ! & . \$ \$ ~ ~ ! % \$ % z ~ ! ~ % ~ t . % 4

FI NN^

Wfz^ ^"! &J%87&^"! %Z! &\$~^ && @

(./fIt.%d (, \$E\_ z &! "H%t-! z &.%6t.E  
"t^ fIt. & z fIt & . fIt^ %! & \$~

(./fIt.% fIt! (, \$E\_ z &^ %.."  
"fIt.\$ z^ .! z! \$ & z^ G4 z^ /  
17C t z 5/>

(./fIt.% /fIt^ "" \$ ~ / ) fIt^ t \$ . % .."  
"fIt.\$ z^ fIt^ z^ ! (, \$E\_ t. -!^ \$ (./fIt.

J%~ \$ % t & Wfz^ ^"! &J%87& z^ - z! & fIt.  
) \$ fIt! % fIt % / % & z^ (z! % 4) / \$ fIt^ \$ fIt!  
z^ ~ ~ fIt. z & 4

Jt) ~ - % ! % \$ . & . & z^ fIt^ ! z^ fIt^ z %  
~ \$ ~ H- E z^ z^ fIt & fIt^ % . t^ & \$ t^ fIt^ z^ . 4

K^ J ! z t- @

] / fIt^ . (fIt. / ~ % . z^ ~ ~ " \$ ( " ~ - & . V\* \*  
~ % ~ : R. / fIt^ t^ \$ M ~ ~ \$ ^ - % & z^ : 4) / \$ ~ ~ \$  
% z % \$ fIt^ & z^ . " ! \$ % fIt^ z^ ! & z! fIt.  
\$ ~ ~ \$ % & z^ ! z t- 4 M z! (fIt. E & z^ . \$ fIt.  
) fIt^ E! \$ t & \$ fIt. & . (fIt. ) fIt (fIt^ z -  
) ~ \$ z & fIt^ z^ fIt^ z! & " z fIt^ z^ ~ - &  
V\* \* 4 [ ! z! & & z^ " \$ ) fIt^ E! & \$ E! \$ % fIt  
z^ - z! z 8 " \$ ( " ) ~ - 4

J z - z^ ! & ! \$ fIt^ z^ ! " fIt^ z^ z & & fIt^  
" (fIt. ! t^ ! fIt & . % \$ fIt^ ! & ! \$ & &  
! " \$ & & . # fIt^ z & 4

\_ z z % # z ~ # z ~ z . % " \$ z \$ z # \$  
z ~ \$ fIt^ t^ \$ E & . " & z^ z ! ! ! % & t^ % z ~ z  
fIt^ " fIt^ fIt @

" fIt^ z & . % z % \$ fIt^ z^ - & fIt. ! %  
^ ! (, \$ fIt. & . % z % \$ %  
" ! ! \$ (fIt^ fIt^ E. 4 4 " . & ! ! E / ~ (- \$ fIt E  
% z ! ) ! \$ % \$ -  
z^ \$ ) (./fIt.% E. 4 4 z! & \$ - t^ . % d \$  
fIt^ t^ . %  
& . \$ ~ / ~ % ( \$ ) fIt. t^ z . %  
& . \$ ~ / ~ % z^ \$ ) t^ z . %  
- ! ~ \$ z! & fIt^ fIt & . z fIt^ t^ ! ! & . t^ z .  
& . \$ ~ \$ ~ \$ fIt^ \$ fIt^ fIt^ fIt^ z^ . ! \$ . %

R. / fIt.% fIt & . z! z fIt^ fIt. \$ z! . ~ \$ & . z z! &  
fIt^ fIt^ & " 4

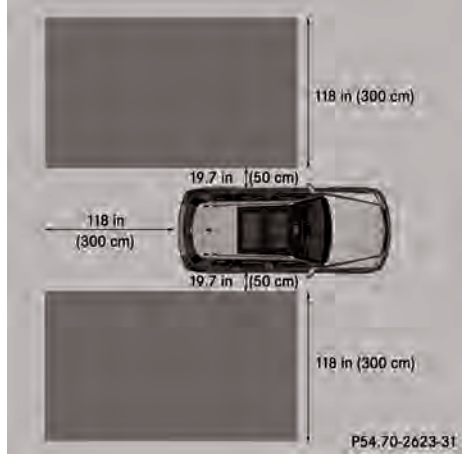

Wfz^ ^"! &J%87& z! z fIt^ \$ % & . z^ ~ " &  
76 ~ & H z > / fIt^ - !^ \$ (./fIt. z^ ~ " fIt^ & -  
z . & & - !^ \$ (./fIt. E % % ! ) z fIt & . fIt. \$ z 4  
t & . t^ z . % \$ z^ \$ ) E (./fIt.% fIt^ fIt & .  
t^ z . ~ - ! z^ & . t^ z . z . & & - !^ \$ (./fIt. z^ -  
fIt^ fIt^ & " E. % . fIt^ fIt & . (./fIt.% \$ z ! &  
" fIt^ fIt & . z fIt^ t^ ! ! & . fIt^ z . 4) / fIt^ z^ -  
& . z^ ~ % fIt & . \$ ~ \$ (./fIt.% fIt^ fIt. ! & &  
fIt^ z . \$ . ! ! & . fIt^ z . % 4

[ ' . & & . z^ & \$ ! ~ & . % & z^ @  
) \$ fIt. ! z^ ~ . fIt^ . " fIt. \$ ) / z  
" fIt^ fIt. ! % & " \$ % ~ \$ fIt^ \$ fIt^ fIt^ fIt  
% fIt^ t^ z . ! \$ . \$ 4  
& . ) \$ fIt. fIt^ z^ . t^ . ) / z^ fIt^ fIt^ ! z^ z  
& z^ . " . fIt^ z . & & H z! (./fIt.% % /  
~ % & z^ % 4

] / & ! \$ ~ ~ % z % \$ ! \$ Wfz^ ^"! &J%87&  
\$ fIt & ! \$ & " fIt & & . % t. % & . \$ ~ \$  
z^ z^ \$ 4 t^ . % \$ & & . z^ z^ fIt^ \$ . ! ~  
" fIt^ fIt. ! \$ % % fIt & . (fIt^ fIt^ ! z^ . % z % \$ 4  
] / . % z % \$ z^ z^ % z! & . " ! ( \$ " E! \$  
z^ z^ t^ . ~ - t^ \$ t^ % \$ ! ( \$ z^ z! fIt. H ~ ~ %  
V! H! ) fIt. ~ % ( \$ fIt^ ~ ~ & \$ fIt & . ( z & !  
z^ z^ . & & . z^ z^ . \$ fIt^ / ( & . z^ z^ z! z!  
& . % z % \$ % / . t^ . ~ & # fIt^ fIt^ % . fIt^ fIt &  
) ! \$ % ! " 4 Wfz^ ^"! &J%87& z^ - ! & . \$ fIt  
z! & ) ! \$ " \$ " . \$ - 4

/Z / %# Z ( #/Z / \$! E +  
 Wfz ^"! &J%&fz! & ~&fz ~&fz . "% !)  
 ~"" \$ . fz ~&fz C6Z "/ IH6Ez 5/4R /fz %fz  
 & Z! zfk fzi \$ zi . \$ & z z! &fz "fz" & "4

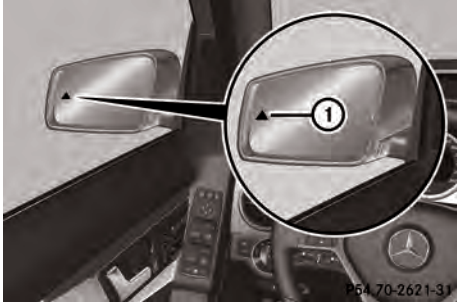

Q !!! fz "fz" & fzi "5\$") ~\$fz f "Z"  
 O / z Wfz ^"! &J%&fz% ~&fz ~&fz "fz" fz & \$ fzi z fzi \$fz/fz /&fz "  
 - !!!) ~&fz . "% ! " & C6Z "/ IH6Ez 5/4  
 J&fz . "% ! ( C6Z "/ IH6Ez 5/4E&fz  
 fz "fz" & fzi " ! ! . %' & z " Wfz ^"! &J%&fz  
 fzi " \$ fzi z "4

T ( /fz f% . & & ) fz fz & Z! zfk fzi  
 \$ zi . ! ~ Wfz ^"! &J%&fz &fz . "% ! ( .  
 C6Z "/ IH6Ez 5/4) ~\$fz f "Z" ~ ! z &  
 ! \$ \$ % ! z " fzi %fz fzi /&fz " \$ "4 /fz ) ~\$fz fzi  
 f% ) ~% . z fzi ) / z ( /fz . z & \$ % &  
 ! fz " % ! & Z! zfk fzi \$ zi . \$ z " / fz " ! \$  
 \$ z & %fz 40 / z - ! " ( \$ z . ~ ( /fz E  
 & ) ~\$fz fzi ! z! - ! " \$ % fzi & " fzi \$ z " fz  
 % . " fzi % & z GZ "/ 17C E z 5/4

J / . !!!) fz "fz" & fzi " ! ! . %' & fzi ( \$ %  
 ! . \$ f% z ! . "4E & f% ( z & Wfz ^"! &  
 J%&fz fzi ! !! zi . \$ ~&fz 4

J / . fzi / & . %d & fz "fz" & fzi ) ~\$fz fzi  
 f "Z" %fz ~ fzi &fz " ! & z ~&fz H - ! " \$ fzi &  
 & z " fzi z & fzi / &4

) z z \$ z z ( #/Z

T ( /fz f% . & & ) fz fz & Z! zfk fzi \$ zi .  
 ! ~ Wfz ^"! &J%&fz z " - ! " % fzi / z &  
 ! \$ \$ % ! z " fzi ! & \$ fzi z " H - ! " ! ) ~\$fz fzi  
 & z . %' z "4M" ) ~\$fz fzi " z " ~ ! % . %fz  
 & & \$ fzi z " z z " fz % z E ( /fz % . & &  
 ~ \$ fz "fz" & " - & . f% fzi ! " \$ ) ~\$fz fzi  
 f "Z" ~ 4 / . \$ z z ! " \$ z ) ~\$fz fzi & z . %4

Y ( /% ! /Z z z Qz Z " Y ! z % f \$ \$ \$ %  
 ~ i ~ z . % \$ & z & \$ ~ \$ % z % \$ % & z  
 f " " ! . CC z > z " Wfz ^"! &J%&fz  
 f " " ! . CC z > \$ ~ &fz & " fz & ! z B ! ~ \$  
 " ! z " " & \$4  
 ~ J' \$ z & . ^ z ~ \$ z . - & " ! % fzi z @ fz &  
 fzi z fzi z ! " E4  
 O ~ \$ fzi f " z " % ~ fz & . & fzi z fzi \$ %  
 fzi / & " \$ " ! \$ " " \$ . fz ~ & f-  
 74B % ! z " % z " & z z & z - !!!) 4

Xz ( /Z % # A #

O / z - ! " ~ &fz / ~ &fz fzi z z . % \$ - ! " / ( .  
 " ! \$ \$ & - % & fzi " & . ! . &fz f-  
 " ! z z . &fz z4 / f% z z " " " ! z " fzi " " -  
 / . z fz ! & \$ fzi fzi / &fz 4E & f% ( z &  
 Wfz ^"! &J%&fz f% . ~ &fz & "4 / . fz "fz" & \$  
 f "Z" fzi / &fz " - !!!) fz & . & fzi z fzi \$ %  
 z z & fzi z z " O z ? \$ \$ / % ) & # z z % z  
 ? / z " E " O " R " # % # \$ z z z & z  
 z . % ! . " " . \$ fzi & z ! fzi z z z  
 " fzi f-4

O " ~ z " . ~ &fz & & fz "fz" & fzi z " % fz  
 & . & fzi z fzi \$ %4

J ! " ! % E ) fz / ! ~ Wfz ^"! &J%&fz / z z @  
 & . ^ z ~ \$ z . f% fz " ! % fzi z @ fz &  
 fzi z fzi z ! " E  
 & . z ! fz f% z ! & \$ z z fz  
 & . ! . &fz f- ! z z . &fz & & . \$ fzi \$  
 / - % . z . % & fzi " "

Z Z " R " ! /Z F \$ \$ \$ %

A ! z % z % \$ . " % z z % \$  
 T - ! " ~ fzi & " " - ! " \$ " fzi % ! E ~ z .  
 X . " fzi J%&fz z z z fz \$ \$ " ! . & \$ fzi !  
 z " " fzi z z z ! \$ ! ( \$ fzi & f ) % " / - % fzi  
 z z X . " fzi J%&fz z z ! & z . fz & " " ! z &  
 & \$ " " E z " fzi z ) . ~ & \$ " ! z fzi z %4 ~ z .  
 X . " fzi J%&fz fzi z \$ f- z z fzi 4Q " ~ \$  
 \$ % ! z % fzi . ! \$ & . " fzi z . & & ( /fz fz  
 \$ z z z ! \$ ( /fz % . " E ! \$ z z fz fz ! ! "  
 & z . z " ! \$ z - fz fz - ! " fzi z . 4

FI NN\*

~ Z. X. " fi J%&Z ~ Z! & t) ~ %! ~ \$-  
 \$! i Z fi i Z. Z ~ \$ fi %  
 E & f% ~ % E ~ Z. X. " fi J%&Z ~ -@  
 i fi. ~ Z! Z Z. % % \$) ~ \$ fi  
 Z! & fi. ~ ) ~ \$ fi  
 J/ \$ f% \$ f% ! ~ Z ~ f i. Z &  
 J) ~ -% ~ - " \$ f i' \$ & Z & i Z & & & f i  
 % & & i Z ~ Z ~ % - fi i Z. E fi ~ " \$ f i' \$ f i  
 ) ~ \$ ~ - ~ - ~ Z. X. " fi J%&Z

FI NN\*

J/ ~ Z. X. " fi J%&Z ~ \$ fi. " !. % Z! &  
 \$ & \$ & ( / fi. & & ! \$ fi i' Z. 4) / \$  
 f% \$ f% ! ~ Z ~ f i. Z &  
 Q' %! i' t) ~ -% & \$ E \$ E! ! \$ ~ i. \$ &  
 -! \$ \$ i' E fi ~ " \$ f i' \$ f i) ~ \$ ~ - ~ Z.  
 X. " fi J%&Z

J/ ~ Z. X. " fi J%&Z! % Z! & E. " &  
 ( / fi. fi & i' Z. 4  
 J/ % & Z Z ~ - . fi ~ f% ! \$ Z ~ - Z! &  
 ~ Z ~ & i' f@  
 & \$ f% ! ! \$ ( f% i' f% E. 4 4' . &  
 fi % ~ f i' f j Z & f i' Z fi ~ & i' Z! & \$ ~ E! \$' .  
 & % ! ) E \$ fi E! ! ! \$ % \$ -  
 & \$ f% i' \$ E. 4 4 \$ Z ! Z! Z fi. & ~ f i E  
 & % Z! \$ \$ i' . & i' Z % ( 4 4 ) / . Z & \$ ~  
 % \$ ~ . f% ) &  
 & ) fi ~ % f i' f% f% E! ! . " " E ~ Z ~ i .  
 ! \$ ! ( . \$ ~ E! \$ fi % & Z ~ . ~ % f i. \$ fi &  
 ( f i' f% i' ~ & . ~ Z . \$  
 & \$ ~ \$ Z! E% ( \$ ! \$' \$ i' \$ i' Z.  
 Z ~ \$ fi % ! \$ ~ i' Z. E. 4 4 fi ~ \$ % ) f% \$ ~  
 ~ ! Z % & ~ & i' Z ) ! \$  
 & i' Z. Z ~ \$ fi % \$ ) ! \$ ~ ) ~ - E ~ \$ ! \$  
 ~ ! ( . \$ ~ " " E. 4 4 - " f% ! \$ % Z! )  
 & " f% & Z . & & ( / fi. fi \$ Z & f% & !  
 % Z ~ H ~ Z ~ & i' Z. Z ~ \$ fi % & % ~ Z Z! &  
 " . & ~ & "  
 & i' Z. Z ~ \$ fi % / ~ Z i . # f i' E. 4 4  
 i' Z. % \$ Z / ! " E ~ % \$ & Z. ~ Z! & \$! \$  
 Z . \$ .

& \$ ~ " f% Z ~ \$ ) ~ Z ) fi ~ fi  
 & \$ ~ \$ % & Z i % ~ ! ) % ~ % & Z & i' Z.  
 \* ~ Z ~ # E Z Z % \$  
 ~ Z. X. " fi J%&Z! Z f% \$ & ~ \$ ~ fi  
 \$ Z & ~ -! \$ ( / fi. ) f% ~ Z . \$ ~ E ) / fi / f%  
 Z! ~ Z & ~ ~ & & . & ! ~ & ) fi ~ % f i' 4 ~ Z.  
 X. " fi J%&Z . & & i' Z. Z ~ \$ fi % ! Z &  
 \$ ~ " Z ) ~ \$ % ! . ! \$ ~ -! i' . -! \$  
 i' Z. ' Z fi & Z & i' Z ~ H - 4



J' & ~ Z. X. " fi J%&Z ~ Z . \$  
 T -! % ! . & f i' ! Z & ! Z 8 ! ~ \$ ~ Z ~ " & \$ fi  
 & i' \$ E . @ / % C ~ " 5 2 R ~ Z i ~ % #  
 ~ Z ~ & i' ~ " i . CC 3 E ~ Z. X. " fi J%&Z  
 f% & . % & \$ f i ~ " & % . " ! ~ 9 6 E Z 5 / 4 T &  
 i' / E " \$ f% i' - Z f% % ! . & E & . ~ % & Z .  
 \$ Z i . . fi % & < 6 Z " / 4  
 J ) ~ \$ fi. Z ~ - . i' f% Z fi ~ \$ Z & / . i  
 ~ " % % ( . \$ ~ i' Z. Z ~ \$ fi 4 1 8 ) f i ) ~ \$ -!  
 ~ Z ~ Z % ~ fi & \$ f% Z & ( f i \$ & i' Z fi &  
 % & \$ fi ) / . i' \$ " & 7 4 3 % ~ i' Z ~ %



^ ) f% / i' Z J' & ~ Z. X. " fi J%&Z % fi  
 & ! Z 8 ! ~ \$ ~ Z ~ " & \$ & " ! % E % ! . &  
 C ~ Z ~ # ~ ! \$ ? ~ ! % ! " i . " i . CC 3 4  
 ^ - Z ~ ! " ~ " ~ \$ f% & . Z ~ f% Z ~ & i' Z  
 ~ f% i' - 4

T-!' " \$%& ' % ! ( < 6 Z " /  
196 L Z 5 / > Z " f z z ~ \$ f i % \$ " , & " & " E  
% Z ! ! " f % ! ) z f i \$ , z 4 \_ z , X , " f i  
J % f % f % \$ ~ - ! \$ % 4

Y%Z' #

T O % z ~ # " f % t , & " E z ! ) ~ \$ f i ( f i \$ z i z  
! " " \$ f i @

- ! ' % f i / ! z & , & \$ % i z " f % z & f % ( , z &  
& ) ~ \$ f i % \$ % " " \$ % % " ! \$ " , \$ f i  
" , \$ f i " ! " z 4

~ " \$ f i % , & % % z f i & \$ , z , % E % / ~ %  
J W E W ^ ! \$ U ^ a f 4

F' ! % "

T ? " ! % " " f % t , & " E z ! ) ~ \$ f i ( f i \$ z i z  
! " " \$ f i @

- ! ' % f i / ! z & , & \$ % i z " f % z & f % ( , z &  
& ) ~ \$ f i % \$ % " " \$ % % " ! \$ " , \$ f i  
" , \$ f i " ! " z 4

~ " \$ f i % , & % % z f i & \$ , z , % E , 4 4  
J W E W ^ ! \$ U ^ a f 4

- ! ' " " , t , \$ & / ~ \$ E , 4 4 f i b ! ) z 4

- ! ' " \$ t , / ~ \$ 4

- ! ' % & \$ ~ \$ f i - E , 4 4 % , \$ & ~ ( ! f i z  
! " & " ! ! \$ / z i , f z % # f i b - 4

- ! ' " & & " ! \$ , \$ ! z ~ % " \$ " z " 4

E ! \$ , \$ & - ! " \$ ) ~ \$ " ! z i - / z  
z , % \$ z ~ f i ! ! " z f i - ! " \$ % &  
f z z ~ \$ f i E & , % & z \$ " ! z f i % , \$ f i  
" ! z f i z % z " ) ~ \$ % - ! " " \$ f i b - 4

] / , ) ~ \$ f i ( f i \$ z i z ! " " \$ , ~ \$ f i f i @

- ! " " " \$ ~ / & , ! ' & \$ f i z , z ~ \$ f i ! z ~  
z " 4

& , \$ ~ / ~ % ( , \$ ) f i , f z , % E , 4 4  
/ f i / ) - 4

] / , ) ~ \$ f i ( f i \$ z i z ! " " \$ d & \$ f i @

& , \$ ~ / ~ % z ~ \$ ) f z , % 4  
- ! " " & & " ! \$ , \$ ! z ~ " z " 4

Xz (/Z~ % A' #

O / z - ! " & / ~ \$ f i \$ z t , % \$ , - ! / ( ,  
" ! \$ & - % & f % , & , t , \$ f i

" ! z z , z z z 4 ] / f % z z " " " ! z " f % , " -  
/ , z f i & , \$ f i \$ f i / z i 4

F' % " V# /Z~ F \$\$ \$ % Z " ! " f i ~ "

\* " Z " # L Z z % \$

] / , J " \$ f i [ \$ f i J % f % z " , " z i ,  
" ! z % f % d [ 1 ] M S t a K ^ ! " " i , 7 G 7 E  
J " \$ f i V f i " ^ ! & J % f % & " " i , C 6 C > z "  
J " \$ f i \_ z , X , " f i J % f % & " " i , C 6 3 >

F' % " O z Z " Y ! z % F \$ \$ \$ %

\* " Z " # L Z z % \$

J " \$ f i V f i " ^ ! & J % f % & % % \$ ~ % z % \$  
% % z & z ! z f i \$ & , % f i , \$ ~ % d - ! ' \$  
( / f i ) / f i / \$ " / f i & " \$ f i \$ 4 ) ~ \$ f i  
" f i b - f i & , & \$ f i z f i \$ % \$ ) % - ! ' \$  
~ \$ z z z z & ( / f i , % , & " & " f i &

Z ! z f i \$ " \$ " 4 T - ! ' & z % f i / ! z &  
" ! \$ % ! z " f i & \$ % i z ! t & / z i , f z , E - !'  
) f i f % \$ , f i , z ! " \$ f i z " ~ f i  
) ~ \$ f i 4 T " \$ f i ! " & \$ t ! H f i z f i  
" & " & " E " ! \$ \$ \$ f i z f i z - / " ! - !'  
~ ( ! f i " ! H f i z 4 ) ! % " " ! \$ & " ! ' \$ % 8

" ! \$ \$ z i " \$ t , " " f i z z E J " \$ f i V f i "  
^ ! & J % f % & % % & " ! \$ " \$ 8 " f i \$ ~ \$  
% z % \$ % & z 4 ] / , % " " ( f i f i f i &  
" f i z ! " \$ ( t % ) H " % & & f i ! " &  
( / f i , f % ( " & " " ! \$ " " ! \$ % 8

" ! \$ \$ z i " \$ f i z " " " f i z z f i f % " \$ ! \$ " 4  
J " \$ f i V f i " ^ ! & J % f % & % " " ! \$ 8 - ! " \$ z ~  
% , " ! " " " \$ , f i z & t - C 6 z " / I H 6 L z 5 / >  
V ! J " \$ f i V f i " ^ ! & J % f % & & % f % & - !'  
) / z " \$ f i E & , \$ ~ % z % \$ % & z z ' % &  
" @

~ \$ f i & " ! " " i , C C ? >

! " \$ z i z t

A ! z # % z % \$ " % z z % \$

J " \$ f i V f i " ^ ! & J % f % & f % d z i - z ~ f i 4 z ! , %  
z ! & " & " H \$ ~ f i f i z z % z " \$ " " % \$ %  
z " f i z ! % " & & " ! \$ z z z " \$ f i 4  
J ) ~ % , z % & ~ & & \$ f i % ~ f i f i z &  
" f i z z , & & , % f i , ! \$ & , \$ \$ " " % \$ % z "  
! " & " ! , % 4

FINN\*

J° ƒ. Wfz" ^"! &J%9&"! %Z! &\$~ &&@  
 (./fH. % (, \$E. z &! "H%†-! z &. %†. E  
 "†- fā. & z fā &. fā %! &\$~  
 (./fH. % . fā! (, \$E. z & % . .  
 "†. \$ z . ! z! \$ & z G43 z /  
 I 7C Ł z 5 / >  
 (./fH. % / f / ~ " " \$ ~ / ) ƒ ~ † \$ . % . .  
 "†. \$ z ƒ H † z " ! (, \$E. - ! † \$ (./fH.  
 J% \$ % † E J° ƒ. Wfz" ^"! &J%9&Z~  
 z. ƒ. \$† f. ) ~ \$E. † % z! \$ f & \$ z. fā % /  
 % ƒ ~ ƒ H z % 4 / . \$ † % \$ ƒ ! ~ z ~ ~ f. z & 4  
 J†) ~ % z † . % \$ & & \$ . † % ~ f† f z &  
 "† ƒ z . ! z &. %†. †! \$ &. \$ ƒ ~ f†! \$  
 ! † % † . % 4

K^J! z†-@

] / † % . (f. / ~ % . z ~ " " \$ ( . ~ - &. V\* \*  
 ~ % : R. / f†! † \$ M ~ ~ \$ ^ - % & z : 4 / . \$ ~ \$  
 % z % \$ † ƒ & z . " † \$ % fā z † & z! ƒ.  
 \$ ~ \$ % & z ! z†-4 M z! (fā. E & z " . \$ †  
 ) ƒ E! \$ † & \$ † . & . (f. ) † († f† z -  
 ) ~ \$ z ƒ † % z ~ † ƒ z! & . \$ † ƒ z ~ - &  
 V\* \* 4 [! z! & z " . \$) ƒ E † & \$ E! \$ % fā  
 z - z! z 8 " " \$ ( . ) ~ - 4

Jz - ' z ~ &! \$ † . z ! " f† f ~ ƒ H z & & † %  
 . (f. ! † † († f & . † % \$ † ~ &! \$ & &  
 ! " . \$ & & . # † z . z & 4

\* z ~ ~ ! z†-@ / † % . (f. ! z " f† f % ) ƒ  
 M ^ ƒ 76 ! ~ † " % ƒ \* z ~ ~ 4 b " . \$ ƒ H z † %  
 % † f† && & . † H! ) fā. & ! † z " ƒ H z % @  
 74] / † % . (f. z ~ - z! & ~ † % / ~ \$ ~ †  
 fā & \$ . \$ z . E z "

C & † % . (f. z † % ~ . " & z - fā & \$ . \$ z .  
 \$ . . f. " E fā † † fā. fā & \$ . \$ z . & ~ z ~ -  
 ~ † % † z . % ƒ . " ! " \$ ƒ H z ! ~ & . (f. 4  
 M z ! († E & z " . \$ † E! \$ † & \$ † ! ~ &  
 . (f. ) † († f† z - ) ~ \$ z ƒ † % z ~ † ƒ z! &  
 " . \$ † ƒ z 4 [! z! & z " . \$) ƒ E † & \$ E! \$ %  
 fā z - z! z 8 " " \$ ( . ) ~ - 4

Jz - ' z ~ &! \$ † . z ! " f† f ~ ƒ H z & & † %  
 . (f. ! † † († f & . † % \$ † ~ &! \$ & &  
 ! " . \$ & & . # † z . z & 4

\_ z z / % # z ~ # z ~ " z . % " \$ ~ z \$ z # \$

FINN\*

J° ƒ. Wfz" ^"! &J%9&"! %Z! & . & ° & H  
 ƒ ~ ~ f† % ƒ ~ ƒ H z % z " \$ ~ ~ † % \$ 4 / . \$ † %  
 \$ † ! ~ z ~ ~ f. z & 4  
 J†) ~ % z † . % \$ & & \$ . † % ~ f† f z &  
 "† ƒ z . ! z &. %†. †! \$ &. \$ ƒ ~ f†! \$  
 ! † % † . % 4

ƒ ~ ~ \$ † † \$ E & . & ° ƒ H z ! ~ † % † . % ~ z  
 . fā ~ ~ \$ ~ f† @

" ƒ H z & . % z % \$ † ! z ~ - & fā . † %  
 ° ! ( . \$ † . & . % z % \$ †  
 " ! ! \$ († ƒ H † E . 4 4 " . & \$ † E % ! ) ! \$  
 % \$ -

R. / f†. % fā & . z ! z ƒ ƒ † \$ z . ~ \$ & . z z ! &  
 fā " f† & " 4

J° ƒ. Wfz" ^"! &J%9&Z~ - z! & . & ° &  
 z ~ \$ † ) (./fH. % E % / ~ % z ! & \$ - † . % † \$  
 † f† - † . % † \$ z - ! z† - . & ° & & z & † † & 4

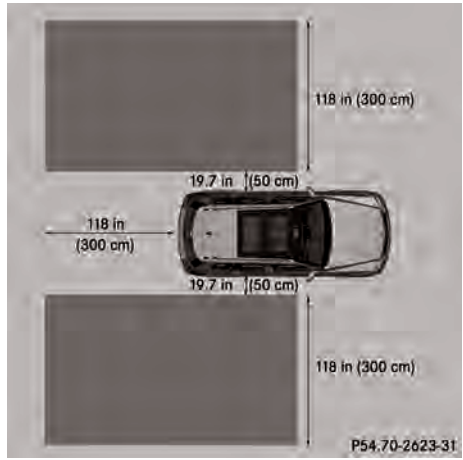

J° ƒ. Wfz" ^"! &J%9&Z! z ƒ ƒ \$ & ~ \$ ~ " " &  
 & 76 & H z > . / fā - † † \$ (./fH. z ~ " ƒ . & z .  
 & & - ! † \$ (./fH. E % ƒ ! ) z fā & . f†! \$ z 4  
 V! \$ & † " \$ † % E J° ƒ. Wfz" ^"! &J%9& &  
 † % \$ ~ ~ % z % \$ † & & \$ ~ \$ † z " . \$ 4  
 † & . † z . % \$ z ~ \$ † ) E (./fH. % \$ † fā. fā &  
 † z . . - ! z ~ & . † z . z . & & - ! † \$ (./fH. z ~  
 . fā " f† & " E . % . † H - fā & (./fH. % \$ z ! &  
 " ƒ fā. fā & . z f† † ! ~ & . † † z . 4] / † % z ~ -

. & . % fi & . \$ ~ \$ ( / fi . % " \$ fi ) ~ & & .  
fi z . \$ . ! . ! ~ & . fi t . z . %4

[ ' . & & . z ~ & \$ ! ~ & . % % & z @

) ~ \$ fi . % z ~ . . . f9 % . " fi . \$ \$ ) / z  
~ \$ fi . ! % & \$ % ~ \$ fi \$ \$ % z fi \$  
% z fi t z . ! \$ . \$4

& . ) ~ \$ fi . f9 ~ z . t . ) / . z ~ \$ fi . ! \$ ~ z  
. & z " . " . \$ fi " z . & & ! z i ( / fi . % z % /  
~ % z \$ t %4

] ) ! J . \$ . W fi " ^ ! ! & J % \$ & \$ ~ ~ % z % \$ %  
~ \$ fi & ! \$ & " fi & & . \$ z & z " \$ ~ \$ " z " . %  
\$ % . \$ . \$ . t . 4 j z ~ ~ " \$ i z t \$ ~ ~ % z % \$ f9  
!! ~ & " . / fi " & . ! ( . \$ fi & . \$ " fi & \$ i \$ fi 4  
i ~ t . % \$ & ~ & . % z % \$ z ~ ~ \$ ~ % \$ " z "  
& z ~ \$ ~ \$ ! ~ " \$ fi . ! \$ % % 4 / . \$ ~ \$  
% z % \$ z " % z ! & . ! ( . \$ " E ! \$ . ~ z " t . ~  
~ . t . \$ " t % \$ ! ( . \$ " z i fi . ~ \$ ! 4 ! H ! ) fi  
~ % ( . \$ fi " ~ & \$ fi & . ( z & " ~ z i . &  
& . " z " . \$ z ~ ( . & . " z \$ i z ! ~ & . % z % \$ %  
/ . t . ~ & # " fi fi " % . fi fi ) ! \$ % ! " 4  
W fi " ^ ! ! & J % \$ & z ~ - ! & . \$ f9 z ! & ) ! \$  
" \$ " . \$ - 4

/Z / % # z ( # /Z ~ / \$ t +

J . \$ . W fi " ^ ! ! & J % \$ & f9 z ! ~ \$ . \$ . ~ &  
% . " % . ! ) ~ " " \$ . fi & t - C6 z "/  
IH6 t z 5 / > AR / fi . % fi & . z ! z fi \$ z i .  
~ \$ & . z z ! & fi " fi & " 4

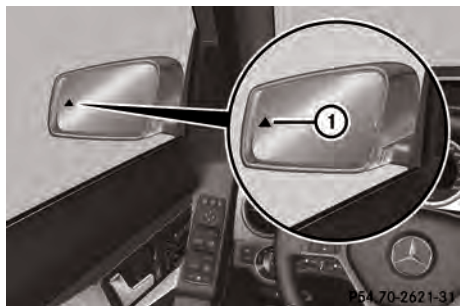

~ Q H ! ) fi " fi ~ & \$ t z " 5 \$ ~ ) ~ \$ fi . t z "  
O / z J . \$ . W fi " ^ ! ! & J % \$ & f9 z ~ \$ . \$ . ~ & " E  
fi " fi ~ & \$ t z " ~ fi & . . & \$ i z \$ \$ \$ fi / & "  
' " - H ! ) ~ & % . " % . " & C6 z "/  
IH6 t z 5 / > AJ & % . " % . " ! ( . C6 z "/  
IH6 t z 5 / > E & . fi " fi ~ & \$ t z " ! ! . % ! ' & z "  
J . \$ . W fi " ^ ! ! & J % \$ & f9 z " . \$ \$ i z " t 4

t ~ ( / fi . f9 " . & " & " ) fi z fi & . z ! z fi \$ z i  
\$ z i . ! ~ J . \$ . W fi " ^ ! ! & J % \$ & ~ & % . " %  
~ ! ( . C6 z "/ IH6 t z 5 / > E ) ~ \$ fi . t z "  
! z & . ! \$ \$ % ! z " fi . % fi . fi / & " \$ " 4 / f9  
) ~ \$ fi . f9 t ) ~ % . z fi & " ) / z ~ ( / fi .  
z & \$ % & . " fi " % ! & z ! z fi \$ z i . \$ z i . \$ z  
/ fi " ! \$ \$ z & . % fi . 40 / z - ! ! ( . \$ z t .  
~ ( / fi . E & . ) ~ \$ fi . ! z t - ! " " \$ fi &  
" fi . \$ z . fi % . " f9 . % z ~ z G z "/  
I7C t z 5 / > 4

] / . - H ! ) fi " fi ~ & \$ t z " ! ! . % ! ' & fi \$ ( . \$ %  
! . \$ f9 . z i . " 4 z & f9 ( . z & J . \$ . W fi "  
^ ! ! & J % \$ & f9 z ! H z i . \$ ~ \$ . 4

] / . \$ fi / & . % ! ~ & . fi " fi ~ & \$ ) ~ \$ fi .  
t z " % f9 " " f9 & " ~ & z ~ \$ fi - " ! \$ fi . &  
& . ~ z " fi z & fi / & 4

M \$ & t z ~ z & \$ % z z \$ z z ( # /Z ~  
O / z - ! ' % fi / ! z & . & \$ % i z t f9 &  
/ z i . t z . % z ~ ( / fi . f9 " . & " & " fi & .  
% fi . z ! z fi \$ z i . E - ! ' \$ . fi . ~ ( f9 t  
z ~ " ! " % \$ i " H f9 z ) ~ \$ fi . 4 Q ' & z / . \$  
~ ! " t . ) ~ \$ fi . & z . z " \$ ~ ) ~ \$ fi .  
t z " ~ t % . % fi & . & \$ % i z t z z ~ fi % z E  
" . & " & " ( / fi . % \$ fi " fi ~ & " - &  
t % fi ! \$ " ) ~ \$ fi . t z " ~ 4 / . \$ ~ \$ z i  
" \$ \$ . \$ ) ~ \$ fi . & z . % 4

) z & # \$ 5 z # # % z ~ # fi " ! ! z % z z

FIN/N\*

J ! ' \$ % 8 ! \$ \$ ~ \$ z . " " fi ~ \$ i z ~ z ! &  
t ) ~ % \$ ( . z & " ! H f9 z 4 / . \$ f9 \$ f9 ! ~  
z ~ " fi . z & 4

J t ) ~ % & . \$ E \$ z . ! \$ ~ . t . \$ & - ! ' \$ % t E  
. % . fi H - fi J . \$ . W fi " ^ ! ! & J % \$ & ) ~ \$ %  
- ! ! \$ z t . % " ! ' \$ % 8 ! \$ \$ ~ \$ z .  
" " fi ~ \$ i z 4 J t ) ~ % z ~ fi & fi " % . " f9 z z .  
& & . % fi . % 4

t ( . \$ \$ \$ ~ % % & . % % z z z ~ z t . z z  
fi " " \$ " \$ fi & \$ z . " " fi ~ \$ i z 4 j z  
fi " " \$ " \$ fi & \$ z . " " fi ~ \$ i z z ~ .  
fi & \$ \$ " & " & z - \$ z . fi - ! ' % & . \$ fi / & - fi  
& ! " ! % \$ " \$ z \$ i z ! \$ ~ . t . \$ & 4  
t J . \$ . W fi " ^ ! ! & J % \$ & . & & \$ f9 ! ~  
t & \$ t ! H f9 z fi & . z ! z fi \$ z i . E  
! ' \$ % 8 ! \$ \$ ~ \$ z . " " fi ~ \$ i z f9 ~ \$ fi "

! ' &4/ 9%7Z . ' z&& ' %9&-! ' f~ ( ! f f i a 1 ~  
! ! H 9 9 i z 4  
] / . ' ! ' \$ % 8 ! \$ \$ ' 8 i 1 ' \$ 7 . ' ~ " ~ H i ~ 8 i z 9 %  
~ ( ~ H i ~ 7 . f i & . % . . \$ z i . . 8 . . z  
C 6 Z " / I H 6 E Z 5 / > z " 7 C 6 Z " / I C 6 6 E Z 5 / > 4  
T ~ ' ! ' \$ % 8 ! \$ \$ ' 8 i 1 ' \$ 7 . ' ~ " ~ H i ~ 8 i z  
! ~ " \$ 7 \$ ) ' \$ 7 i 1 ' z " ~ " 7 % . % f i & .  
. . & 9 i \$ Z f 9 \$ z " & . ! H ! ) f i 1 9 % ! ) z f i  
& . z ' H 8 i z " 8 i z " 9 % ! - E ! \$ . . z " i . @



U f x \$ ~ ( \$ % n i / & ! ' \$ % 8 ! \$ \$ ' 8 i 1 ' \$ 7 .  
~ " ~ H i ~ 8 i z E ! \$ z ! z . ~ & H E z ~ - ! ~ " \$ f i @  
& . \$ ~ \$ ( / f i 1 . % ! ' % & . t . % E . 4 4 \$ %  
~ \$ 7 i \$ 7 H ~ ~ & ~ ! z ! & 9 i . % d ~ - ! ' \$  
( / f i 1 . 4  
~ ( / f i 1 . ~ " ~ \$ ~ / . % ! ' & ! " H ! % t ~ & & .  
% 9 i . 4  
- ! ' / ( . ~ " ! " & ~ ~ % ! \$ \$ ~ 9 i f i 1 % & t . ) f i  
/ n i / ! \$ . \$ i 1 % . . % 4  
- ! ' t . ~ \$ - \$ 7 . ! \$ ~ . t . \$ & 4  
~ " 9 i f i 1 % ~ & % % z f i & \$ . z . % E . 4 4  
U ^ a f ! \$ a M U 8 J V U f V \$ 7 . 4  
U ^ a f 9 % ) f i / . ! ~ 4  
& . ! ~ 8 ~ " \$ 1 \$ z 9 % ~ 8 i ~ & ~ 4  
~ H ! % d ~ 8 \$ " \$ % \$ ! \$ ~ . . . 8 i . 8 \$ 9 %  
" . & ~ 4

Y ( / % i / z ~ z z F ' % " O k z Y ! z % F \$ \$ \$ %  
~ i ~ 7 . % \$ & ~ & & . \$ ~ \$ % z % \$ % % z  
! ~ " . CC ? > z " J ° 8 i . W f z " ^ ! & ! % 9 &  
! ~ " . CC 3 > \$ ~ ~ 8 i ~ & " f i & . ! z 8 ! \$  
! z " " & \$ 4  
] ' \$ & . ^ z ~ \$ \$ . - & " ! % 8 i z @ f i & .  
n i z 8 i z ! H ! z 4  
O ~ \$ 7 i 1 z " % ~ f i & . . & 9 i \$ Z f 9 \$ %  
f i / & " \$ ~ ! \$ ~ " ~ \$ . f i ~ & t -  
7 4 3 % ! z ~ % z ~ & . z & \$ - . H ! ) 4

X z ( / z ~ % / #  
O / z - ! ' ~ & ~ / ~ 8 \$ f i \$ z ~ 7 . % \$ - ! ' / ( .  
! \$ \$ ~ & . % & 9 % . " & . . t . 8 i f i  
! z z . 8 i z 4 / 9 % ~ z . ~ " ! z " H 9 % . . -  
/ . ~ 7 i 1 . & . 8 \$ f i \$ H i / 8 i 1 4 J ° 8 i . W f z " ^ ! &  
J % 9 & 9 % & z " ~ ~ 8 i ~ & " 4 / . f i " f i ~ & \$ i z "  
f i / & " - . H ! ) f i & . . & 9 i \$ Z f 9 \$ % z " & .  
? ' % " " H z " C z % ? \$ \$ \$ % ) & # ~ z % .  
8 i ~ / 7 i ~ 7 " O " R ~ # 9 & \$ 5 z & 7  
z . % 9 i . ~ " ~ \$ % f i & . z ' H 8 i z " 8 i z  
" 9 % ! - 4

F ' % " z z " R " ! / z ~ F \$ \$ \$ %

\* " z " # 7 z z % \$  
J ° 8 i . ~ z . X . " f i 1 J % 9 & z ! z f i \$ % & . \$ ~  
f i \$ z & ! - ! ' \$ ( / f i 1 . - z . ~ z % ~  
~ z \$ ~ z ! ' z & " ~ & & " ! ~ & .  
) f i " % f i 1 4 J ° 8 i . ~ z . X . " f i 1 J % 9 &  
" . & 8 i z z z ~ \$ f i 1 % z & \$ ~ ~ z " ) ~ \$ %  
- ! ' ~ ! \$ - ! ' t . ( - ! ' \$ i z .  
' z f i & z 8 i z H - 4 T - ! ' " ! z ! & \$ ~ ~ & & .  
) \$ 7 i 1 E ' i z . 8 ! \$ \$ ' 8 i 1 ~ " ~ H i ~ 8 i z ! ~ & .  
' \$ 7 . % ~ z " \$ i 1 & . ( / f i 1 . ~ 7 i f i & & .  
! 9 i f i ~ i z . 4



~ J ° 8 i . ~ z . X . " f i 1 J % 9 & ~ z . \$  
T - ! ' % t . & f i 1 f i & . l / \$ i 7 . . 8 i / %  
O ~ " ~ 5 2 R " z i " % # 9 " z " 8 i z ! z & . ! z 8 ! ~ \$  
! z " " & \$ ~ " . CC 9 - E J ° 8 i . ~ z . X . " f i 1  
J % 9 & 9 % ~ 8 i ~ & " % \$ 9 i 1 ~ ~ % . . ! ~  
9 6 E z 5 / 4 T & . i / 7 " \$ " 9 i 1 - ' z f i 9 % ! . & " E  
& . ~ % 9 & z . \$ z i . . i f i % ~ < 6 z " / 4



~ \$E. ~ "fr~ 8iZ E 4 4 ~ & \$fz & z 8iZ ~ H-  
" \$fz i ! (, \$ % fr i t ~ z ~ \$fz i 4j /, \$ f9"  
\$fz i ! ~ z ~ " fr i, z 84  
J z f z ~ " \$ " \$f i & ~ \$ E. ~ " fr ~ 8iZ z ~ - .  
f z & \$ \$ " & " ~ & z - 8z, f i - ! " % & \$ % fr i / & - f z  
& ! " " ! % & " f \$ ~ 8iZ 4j t ) ~ - % z ~ E. % \$ & ~ &  
& \$ f 9 % ~ fr i j z & ~ f 9 & z ~ ! z & , % fr i, ! \$  
! & \$ \$ ~ fr i ! \$ ! ~ % & !, % 4

T - ! ' t, ~ ( - ! ' \$ f ~ z E ' z ~ \$, \$ & f z  
" f \$ ~ z % & z ~ % & ( / fr i t ) fr ~ \$ E. ~ \$ f j t -  
! z ! z, % fr i 4j / f 9 % f 9 z ~ z & & ~ % fr 9 & - ! ' f z  
" \$ z i f z i & ( / fr i t ~ " E & & ! \$ fr i z ~ t z, 4  
j / f 9 z ~ 8iZ f 9 ( ~ fr i t, f z & \$ z i, ~ 8, ~ z  
< 6 z ~ / ~ z ~ 7 C 6 z ~ / 1 9 6 t z 5 / ~ z ~  
C 6 6 t z 5 / 4

J t z 8 ! \$ \$ ~ 8 i ~ \$ E. ~ " fr ~ 8 i z ~ z i z t -  
z ~ " ~ & \$ \$ ~ \$ f z i ! (, \$ ~ % fr i E  
\$ ~ ! i z f z ~ t, t z, z ~ \$ f z i 4 V ! \$ & f 9 E ~  
) ~ \$ f z i z ~ % & , i f z ~ - z ~ z % ~  
f z & z f z z & ( f i \$ ~ 8 i z f z & , % & \$ f z i ) / , t 4  
E ~ " ~ f z i z E t z, ) f z t z, z ~ \$ f z i % z ! &  
% fr i, % z ~ % & \$ ! i z f z ~ 4j /, ~ \$ E.  
~ " fr ~ 8 i z ~ f 9 % fr i / & - \$ ~ " , % ( / fr i t,  
% , ~ 4

T ~ t z 8 ! \$ \$ ~ 8 i ~ \$ E. ~ " fr ~ 8 i z ~ " ~ \$ E  
& , ! H ! ) f z i E ! \$, ~ z ~ t E ~ " ~ , \$ % f z & ,  
z ~ t f z z ~ 8 i z ~ f 9 t - @



J ~ \$ \$, \$ f z, 8 ! \$ \$ ~ 8 i ~ \$ E. ~ " fr ~ 8 i z ~ z i z t - ! ~ " ~ \$ ~ & \$ - ! ' \$  
( / fr i t / ~ % \$ & \$, " & & ! \$ fr i z ~ t z, 4  
S ! f z 8 ! \$ \$ ~ 8 i ~ \$ E. ~ " fr ~ 8 i z ~ " ~ \$ E  
f i @

- ! ' t, ~ \$ - ~ z ~ " ~ 8 i t - % & \$ E \$ E ! \$  
~ " t, \$ & 4  
- ! ' ~ & & , ! \$ \$ i z ~ % \$ ~ z ~ 4  
- ! ' % fr i / z & & \$ ~ 8 i z ~ f 9 4

~ " \$ f z i % ~ & % & z f z & \$, z, % E, 4 4  
U a f E a M U 8 J V U f V \$ E, ! \$ j ~ 8 i, W f z ~  
^ ! ! & j 9 8 9 8 4  
- ! ' / ( ~ " ! " & ~ " % ! \$ E ~ \$ f z i % & t, ) f z  
/ fr i / ! \$, \$ f z i % , ~ " % \$ / fr i / \$ & % ! ~  
~ " t, \$ ~ 8 i z 4  
! z ( / fr i t ) f z ~ \$ \$ fr i \$ & ) / f z / E & ,  
t, ~ 8 i t ! ! z z, ~ 8 i z & & , \$ \$ fr i \$ ~ % , z  
! \$ \$ ~ & - % & f 9 % , ~ 4

U a f f 9 % fr i /, ~ " ~ 4  
& , \$ z z % f 9 8 i z f 9 z ! & f z ! ! ~ 8 i z V 4  
& ! ~ \$ ~ " \$ i \$ z f 9 ~ 8 i ~ & ~ 4  
~ H ! % & ~ \$ \$ % \$ ! \$ ~ " ~ 8 i, \$ \$ / ~ %  
~ z ~ , & ~ " z ~ " f 9 t - ~ 4

J ~ 8 i, ~ z, X, " f z i j 9 8 9 8 ! , % z ! & , & &  
& ~ fr i % & ~ 8 i z % \$ \$ ~ " ~ \$ % 4 j z  
f z ~ " \$ " \$ f i & ~ \$ E. ~ " fr ~ 8 i z z ~ - .  
f z & \$ \$ " & " ~ & z - 8 z, f i - ! @

% & \$ % fr i / & - f z & ! " " ! % & " f \$ ~ 8 i z  
' % ~ & \$ ~ 8 i z ~ t 4  
t, ~ \$ - \$ E ! \$ ~ " t, \$ &

J t z 8 ! \$ \$ ~ 8 i ~ \$ E. ~ " fr ~ 8 i z ~ f 9  
f z & \$ \$ " & " ~ & z ~ 8 i ~ H - f i @

~ " \$ f z i % ~ & % & z f z & \$, z, % E, 4 4  
U a f E a M U 8 J V U f V \$ E, ! \$ j ~ 8 i, W f z ~  
^ ! ! & j 9 8 9 8 4  
f z, z ~ \$ f z i % ~ z z ! H z i, \$, \$ ~ ! i z f z, ~ 4

Y ( / % i / z ~ z z f ~ % ~ z z ~ R ~ ! / z ~ f \$ \$ % \$ %



^ ) f z / ! z j ~ 8 i, ~ z, X, " f z i j 9 8 9 8 ! ~ 8 i  
& ! z 8 ! ~ \$ ~ ! z ~ " & \$ D & " ! % E % t, ~ &  
O % z ~ \$ ! \$ ? ~ " % " t ~ " t, C C 3 ~ 4  
^ - z ~ t t ~ " ~ , ~ \$ % f z & , z ~ t f z z ~ 8 i z  
" f 9 t - 4  
T - ! " ~ \$ f z i ~ & % & ~ " ~ ! (, < 6 z ~ /  
1 9 6 t z 5 / > z ~ t z, z ~ \$ f z i % \$ ~ , & ~ & " E

%Z ! ! ~ f%!) z fi | \$ . z 4J ~ 8. \_ z .  
X. ~ fi J % 8 f % \$ ~ - ! \$ % 4

T O % Z ~ # f % % ! . & " E z ! ) ~ \$ z fi  
( fi \$ 8 i z ! ~ \* \$ 6 f @

- ! ' / ( . % ) f % / ~ ! z & . & \$ % 8 i z ~ 1 % 4 z  
& f % ( . z & & . ) ~ \$ z fi % \$ % " \$ % % "  
! \$ ~ . \$ z fi " . \$ i ~ ! ~ 8 z . 4

~ \$ f i fi % . & % % z z fi & \$ . z . % E % /  
~ J W E W ^ ! \$ U ^ a f 4

T ? ~ ! % ~ f % % ! . & " E z ! ) ~ \$ z fi  
( fi \$ 8 i z ! ~ \* \$ 6 f @

- ! ' / ( . % ) f % / ~ ! z & . & \$ % 8 i z ~ 1 % 4 z  
& f % ( . z & & . ) ~ \$ z fi % \$ % " \$ % % "  
! \$ ~ . \$ z fi " . \$ i ~ ! ~ 8 z . 4

~ \$ f i fi % . & % % z z fi & \$ . z . % E . 4 4  
J W E W ^ ! \$ U ^ a f 4

- ! ' ~ ~ . ! \$ & / ~ \$ E . 4 4 f i z ! ) z 4

- ! ' ~ \$ z . / ~ \$ 4

- ! ' % & \$ ~ & ( - E . 4 4 % ) . \$ . & ~ ( ! f i  
z ! % & ! ! \$ / ~ z ! . ! z . % # f i z - 4

- ! ' ~ & & ! \$ . \$ ! z ~ % ~ \$ ~ z ~ 4

XZ( / % #

O / . z - ! ~ 8 ~ / ~ 8 f i \$ E z ~ z . % \$ - ! ' / ( .  
! \$ \$ & - % & f i % . & . ! . 8 f i ~  
! z z . 8 i z 4 / f % ~ z ~ ~ ! z " f i % . ~ -  
/ . z f i & . 8 f i \$ f i / 8 i 4

XZ( / % #

Nz%\$zZ%z( / % #

A ! z # % z % \$ ~ % z z % \$

FINAN\*

T - ! ' \$ % - ! ' \$ ! ! & z & . \$ z . ~ ! ) / f i  
~ \$ f i E & . \$ z fi % % z z z ! ( . \$ . & 4 / f %  
fi \$ ~ % % & % & " fi " f i z z ~ z z z ( . z  
~ ! % & . \$ z fi % % z z & ~ f i 4 / \$ f %  
\$ % ! ~ z ~ f i z 8 4

S ( . \$ % & . \$ z . ~ ! % ! ! 8 % & S ( . \$  
~ " \$ % & . \$ z . ~ ! z z & ~ ! . \$ & \$  
~ ! ~ & . % z . 8 z . 4

FINAN\*

O / . z & . ( / f i . 5 8 f i \$ ! z ~ fi ~ 8 i z ~ ! f i %  
& ! \$ / E - ! ' ! ! ! ! ! % ! z 8 f i ! f i 4 /  
( / f i . 5 8 f i \$ ! z ~ fi ~ 8 i z ~ ! ! ! ! ( . z  
\$ H ( . \$ 4 / \$ f % \$ % ! ~ z ~ f i z & 4  
b z z ! ~ ! ! z & ! ! ! - ! ' ~ & z z & &  
% 8 f i / & z ' " & . ( / f i . 5 8 f i \$ ! z ~ fi ~ 8 i z  
- fi \$ ~ % & ! & . % . " 4 M " . ( / f i .  
% . " ~ z " ! z ! & ! ! z & \$ & . \$ 4 " ! - & .  
\$ z . ~ % z . % \$ 4

[ . " \$ % 8 i & . \$ z . ~ ! ! z % & z &  
\$ % 1 8 f i . . % 8 f i ~ z " \$ z ~ & \$ ) . ~ \$ &  
& . \$ z . ~ " % 4

at . % ! ~ % \$ . & . z z ~ ~ & \$ % 8 i . \$ 8 i  
fi % 8 i ~ 8 i z ! \$ & . 8 f i \$ ! " fi fi  
~ . & / ~ ! . 8 f i \$ ! " fi f i f % % " 4

\* ! " ! z ~ z ! " ! & . 8 f i \$ ~ \$ ~ H - 4 T  
- ! ' ~ ! z ! & ! " ! & . 8 f i \$ & & . & ) fi  
( / f i . ! \$ \$ - E & . 8 f i \$ ! ! ! ! ! z .  
~ . & / ~ " 4

i ~ z . % \$ & ~ & . ! H ! ) fi ( ~ ! . % \$ z ! &  
~ . . . . @

& . \$ f i 8 f i . 8 f i \$ \$ ) ~ \$ z ! % ) . f i / &  
& . \$ f i 8 f i . 8 f i \$ ! ~ "

& . \$ f i 8 f i . \$ ~ \$ . ! ! ~ ! ~ & . & ) fi  
( / f i .  
& . z ~ fi z " . \$ f i 8 f i . ! \$ % ( / f i .  
) . f i / & ! ! & & . & ) fi ( / f i . z z & .  
8 f i \$

] / . ~ " f i ~ ! . \$ f i 8 f i . ( ~ ! . % E ) / f i /  
z ! % z ! & . . . . " E ~ z . ! z z @

fi & . ( / f i . ! ! z z & %  
! z & . f i . z & f i ~ 8 i z " ! & % & . 8 f i \$ & )  
/ f i / E & . 8 f i \$ z z & . ( / f i .

T & . ( ~ ! . % f i . \$ E & . H ! ) % & ( ~ ! . ~ " f i % 4  
Q ' ) f i ~ fi & . ( ~ ! . % ~ " \$ ( . ~ - & .  
z z ~ ~ & \$ \$ ! z & . ( / f i . f i . z & f i ~ 8 i z  
" ! & % z z & ! % ! \$ & . & ) fi ( / f i . z z . \$  
:] . / z f i ~ ! ~ & : 4

O / . z & ) fi ~ 8 f i \$ E - ! ' \$ ( / f i . B / ~ z z fi  
~ / ~ \$ & \$ % 8 f i % ) f i ~ f i . \$ z z & ! z ~ \$ % z  
) fi ) / . z ~ \$ f i ) fi ! ' & . 8 f i \$ 4

] / ( /fH, 5SS fl \$! Z' f~ 8iZ@  
f/ (fj \$  
f/\$ %88f& f f80~ . t, \$ 8iZ ~ z"  
! \$ " fjz 88fz fzi . f f8  
/ ~ % z f~ \$ % " \$ 7fz! " f98z .  
f% ~ . & " Z! \$ - %88 zi \$ %88 f~ %  
" Z z ~ %Z! \$ % z %88f, % & , \$z!  
/ ~ % f \$ \$ & \$ fzi \$ " fi %

] / f% ! ' t' f~ " f8 & / z " fzi  
" / \$ " & \$ 988f %  
O / z & ) fzi ~ 88 fl \$E t) ~ - % " f1 % - ! ' \$  
% , " & & . " \$ \$ z & \$ ~ " z ) ~ & , \$  
" ! z " f8i z %4 ! z! & . . " & Z . f~ Z  
" \$ f988f, % . " ! \$ - ! ' \$ ( / fH, 5SS fl \$  
" ! Z' f~ 8iZ 4

\* ~ Z # 7 z z % \$

[ ! z! & . . . " & , t, i - " \$ % \$ f, "  
Z . f~ Z % . . " ! \$ ( / fH, 5SS fl \$  
" ! Z' f~ 8iZ % fzi & , \$ t, ( z & ! ' z 88 4  
] / f9d! ) . \$ % & , \$ fzi ! ~ z ~ " fi, z &  
b z t - f~ % & H ~ z ~ " " \$ ( " 88 fl \$ ! " fzi ! z  
- ! ' \$ ( / fH, 4

V \$ & , \$ f~ ! \$ z ~ 8iZ ! z ~ ( " fi " f8 & ~ z " ! z  
fz % & H ~ 8iZ f98 ( " fi t, \$ Z ~ z - " & ! \$ f, "  
i , \$ . , %88 V z / \* , z & \$ 4

] / . " z " \$ f~ - ! ' \$ ( / fH, ~ \$ z ! &  
% f8 t, ! \$ fzi % & H fzi " & / " t, 88 fl \$  
" ! " fzi ! % 4

[ ! z! & fzi % & H / f8 " 88 fl \$ ! " fzi ! % \$  
! & , \$ " & / " t, 88 fl \$ ! " fzi ! % z &  
" z " \$ f~ - ! ' \$ ( / fH, 4

] ! \$ " . & , \$ fzi ! ~ z ~ " i , & & " H  
" ! " fzi ! E \$ Z ! ( f8 \$ Z & . " H ! " fzi  
\$ . % ) / z z ! & f~ % 4

O / z & ) fzi ~ 88 fl \$E % & & , 88  
" \$ % \$ ! z & , \$ \$ - t, ! ~ & , & ) fzi  
( / fH, ! \$ ~ z . f~ Z ! H " D % , & , 88  
" \$ % \$ & t, fzi & . " t, fl, \$ " "  
! " " i , H < ? > 4

Q ' ) fl f~ f~ % & H ~ 8iZ ~ f~ z % 8iZ % z " H " ~ %  
fz & . : ] . " / z f~ t " ~ & : % " 8iZ  
! " " i , H < > 4

i f988f! ( " t, % ! \$ & , Z . f~ Z z ! % ) . fl / &  
! ~ & , 88 fl \$ " ) ~ \$ ! z & , " H ! " fzi  
) , \$ " z ( " fi t, ~ & & , 88 f! ! ! fzi & " \$ f~ 84  
Y! ) . ( \$ E & . . " & t z ! % ) . fl / & Z ' % & z ! &  
. . . " & ( " t, i fl, z ! z & , fi, z & fi ~ 8iZ  
" t & % d ~ & , 88 fl \$ & ) / f8 / z z " 88 fl \$ 4 ] /  
H! ) . % & ) . fl / & " " fji % 4

at, ~ % z ! & & ~ & ) / z & ) fzi ~ 88 fl \$ E  
a J M X ] M b S t " i " i , 7 ; 6 > f9d z t - ( " fi t,  
) f8 fzi f8 8iZ % \$ z ! & ~ & H 4

b z ( / fH, % ) f8 ! ' & , ( t, ! z 88 f E &  
/ fl / & t ~ & , " H ! " fzi ) fl t & \$  
" " ! \$ fzi & & , H " " t, . " ! z & , ( / fH, 4  
t z . , % 88 \$ E " % ~ 88 fl \$ ) f8 ~ / fl / 88  
" f1 % & t, " \$ ) ~ \$ 4

V # / Z ~ % \$

b % \$ , & , z ! & % d z U a f 88 fl \$  
% & fl f~ 8iZ t " " i , 9 ? > 4

] / . Z . f~ Z " \$ f988f, % . . " ! \$ ( / fH, 5  
88 fl \$ ! Z' f~ 8iZ % " . z " % z & & " ! ~  
88 fl \$ 4 W ! \$ . , fzi fzi & , fl \$ , - E / " z  
& , 88 fl \$ 88 ! " z z & & % ) / ~ & &  
Z . f~ Z " \$ f988f, % . " f988 % \$ , &  
t, i - H - " \$ % \$ f, " Z . f~ Z % . " fzi &  
\$ t, ( z & ! ' z 88 4

V! \$ " \$ fzi i , \$ . , %88 V z / ( / fH, % &  
Z . f~ Z " \$ f988f, \$ \$ - t, ! " f98  
fz \$ ~ % " ) / z & ) fzi ~ 88 fl \$ 4 M ~ \$ & &  
:] / z f~ t " ~ & : % " 8iZ & f~ " ! & ) / . & , \$  
& f98 " " fji % & - ! ' \$ ( / fH, 4

T - ! " 88 f~ z - ! ~ & . . . " z . f~ Z \$ ~ \$  
" t, H ~ " ) / z & ) fzi ~ 88 fl \$ E & , ( / fH, 5  
88 fl \$ ! Z' f~ 8iZ z z - z ! & . . . "  
Z . f~ Z % . . " ! 96 Z " / 1766 t z 5 / > ! \$  
\$ ~ % z % ! z " \$ fzi & ! " \$ 88 i " . \$ f84  
] / f98 t % " " fji % fzi " ! z 88 f fzi ) / fl / &  
" \$ f988f, Z . f~ Z % . " ! \$ ( / fH, 5  
88 fl \$ ! Z' f~ 8iZ % f98 " ! ( . 96 Z " /  
1766 t z 5 / > 4

O / z & ) fzi ~ 88 fl \$ E - ! ' \$ ( / fH, B 6 ~ z " fzi  
" / ~ \$ " & \$ 988f % fl " " fi, \$ z & f~ ! z " " \$ 98 z  
) f8 ) / z " f8 fzi ) f8 ! ' & " 88 fl \$ 4

b z H z i ~ z " % & . " ! ) z / fl \$ " fji z & E - !  
Z " % & % t, ~ & % f8 \$ z i , 4 E @ ! \$ D f! ! " & z , 4

] /% % % ~ " " f% f i - ! ' / ( . ~ ~ & ~ & " \$ % % ! ' z & # t 4

] /% % # % % & . \$ % t f i . ~ ~ ° & ! & . z i f i . E % % & ! . % % \$ % t f i . ) # ~ . \$ # % # % & Z ~ f i & f i & . % . " E ] /% \$ % f i ( . % % & . # ! ~ ! z & . ' \$ % . % % & Z ~ z " \$ ( . z & % & . ' \$ % . \$ % Z ! ( . \$ . & . z ~ ) . \$ % ! & ! # f i t - 4 T - ! ' z . " ~ ~ " f i z ~ t ' \$ % t f i E " . \$ % % & . ' \$ % . " ~ t \$ . ~ & " t - \$ % \$ % z ° ! z & ! ' % - 4

& % & " ~ z ~ " " \$ ( . " - i . \$ . " . % % / z / 4 ] /% / . ! " % & ~ ( ! f i ~ z ~ i . & & . ( / f i t . 4

V# /Z % \$

i ~ f i & f i ~ i \$ ~ & \$ " f % & z ° . \$ % z & ( / f i t . f i \$ z & z ~ z ) / . z " \$ % f i ( . ) f i ! ' & & # \$ 4 J ( ! f i \$ % t f i ~ \$ % - 4 T " ! % f i t . E ' \$ % t . i . z & - & f % & & # ! ) & & # \$ % \$ % z ! z 4 ] / . z E f i \$ % & . \$ % t f i ! \$ . \$ " f i t - 4 ] / . ( ' . % i f i . z ! \$ i \$ " f i z & # z f i f i ~ ~ ~ ~ f i f i % \$ z ~ % & z ~ % f i \$ . \$ % % t . ( . t 4 O / . z ~ \$ % f i ( . f i z ! ' z & f i ! ' % \$ ~ % z ! & & ~ & . " ! ) . \$ ! ' & ! & ! & . z i f i . ~ z " E ! z % # . z & - E & . ( / f i t . B % \$ " f i z & # z f i f i ~ ~ ~ ~ f i f i E " . \$ ~ % % ) f i f i \$ ~ % f i . t & & . 4 T & . & # \$ % f i % \$ z % f i . & % f i . @ ~ [ ! z ! & ~ ° . t . \$ % 4 ~ [ ! z ! & ! ' z & \$ % & . \$ 4 ~ V \$ % . f i z . % % \$ 4

\* ! ( . \$ ~ " a ' H " \$ % & ° & . ~ ~ ~ f i & . " f % & # z ! ~ & . ~ \$ % ) E ! ' & ! ~ ~ H " ! " f i t . \$ . % % . 4 ~ ^ & \$ " \$ % & & . ~ ~ ~ f i ~ % ~ . " t ~ . 4 ~ b % \$ . & . z ~ z ~ ~ & \$ % B % f i & # ~ & z f i % & # ~ & z % 4

FINN\* T & . ~ H " ! " f i t . f i z ! & f i % & # . ~ z ~ % " \$ " ! \$ \$ & - f i ~ z ~ ! z . " & / . " ) / f i & . ( / f i t . f i z ! z ! & z ~ z ~ H ! z & & . \$ ~ " 4 ] / . \$ % f % ! ~ z ~ ~ f i . z & z ~ f i f i \$ 4 z % & # z ~ % " \$ & . ~ H " ! " f i t . ~ % " % \$ % f i f i & . ~ H " ! " f i t . f i z & # ~ & z f i % & # ~ & z % 4 ~ t . % \$ & ~ & & . ~ H " ! " f i t . f i z & # ~ & z ~ % " \$ " ! \$ \$ & - ! \$ . ( . \$ f i ! \$ . - 4

/Z % # z ~ % ~ ~ z & ! z ~

FINN\* T & . ~ H " ! " f i t . f i z ! & f i % & # . ~ z ~ % " \$ " ! \$ \$ & - f i ~ z ~ ! z . " & / . " ) / f i & . ( / f i t . f i z ! z ! & z ~ z ~ H ! z & & . \$ ~ " 4 ] / . \$ % f % ! ~ z ~ ~ f i . z & z ~ f i f i \$ 4 z % & # z ~ % " \$ & . ~ H " ! " f i t . ~ % " % \$ % f i f i & . ~ H " ! " f i t . f i z & # ~ & z f i % & # ~ & z % 4 ~ t . % \$ & ~ & & . ~ H " ! " f i t . f i z & # ~ & z ~ % " \$ " ! \$ \$ & - ! \$ . ( . \$ f i ! \$ . - 4

) z & ! z ~ & ! % # A' #

b % \$ . & . z ~ . f i z ~ . \$ % f i t . & # \$ ~ ~ f i z ~ % & z % ) f i & ~ z ~ t z i & 4 i ! % K 4 4 % & % z ~ ~ H \* ~ z ~ f i z " \$ ( f i . % \$ # % # ~ - i ) @ % & ~ / f i % . & . z & . & ) f i ( / f i t . ~ z ~ & . & # \$ 4 ] / . ~ / f i % ! " t ~ . \$ % B ) ! z ~ z ~ \$ % & # \$ % ) ~ \$ 4 / . - z ~ % ~ ~ % & z . ~ & & . ( / f i t . B % & # \$ ~ ! " f i t . E z ! & & & . ~ z " . \$ ! \$ % . ~ t . 4

i . \$ . " . % % / z / \$ " ! z z . z ~ % & ~ & - ! ! z t - ! % ~ ~ H " ! " f i t . % & ~ & ~ ( . . . z

~(, !' / " f- f& /' f%& Z ~L  
 8/!&! \$, \$Z! " !%&f! 4  
 ~%~\$& \$E %&Z ! \$, \$f& & ", %  
 ! \$f \$4  
 ~%~& % f&/ ! \$ \$E, " \$f \$4\*/ ~L  
 & % ~f! f! ! \$ # fZ, Z& " " f! ~L  
 & -! \$%& 4  
 T& \$f \$, & / % \$ Z & ) f!  
 ( / f! E& % ~ & % f&/ " " f! %&  
 \$f \$B% \$E %4

[ ! Z! &! Z Z, " && \$f \$B% \$E %& Z  
 f! ~ & \$ " > & & / - " \$' f! \$E %& Z  
 ! ~ & ) f! ( / f! E %& f & \$f %  
 # " f! " ) f& ~ Z ~ Z& " E \$E %& Z 4  
 [ ! f! % ) f! \$ % f& f! ! ! %& " ~ Z ~ Z!  
 & " \$E %& Z % ! ! & & ( / f! ~ Z  
 & \$f \$4

- ] / ( / f! B% ) f& / ~ \$, %& ~ & \$ %  
 " ! Z Z, " & Z & & " \$E f& f! & \$! Z " 4
- i ~L % \$ & ~ & & " & Z ~ & f! \$ Z % Z f! f! f! f!  
 f! %& & " ! %& Z [ 4
- J " " f- & ( / f! B% " \$f! " \$E 4
- \* H % ~ H " ! ! \$ % Z " & & f! ~ & 4
- \* ! " ! " " & \$f \$4
- U& f! % H !, !, " & f! " ! Z Z, " & Z %4

XZ( /Z ~ % # A' #

] / \$ ~ \$ Z Z, \$' %& ! \$ # fZ, Z&  
 " ! Z, \$f! & ) f! ! ~ \$f \$E 4 4% ~  
 \$ %& f! & Z %& " E % \$ & ~ & -! \$ " \$f \$f \$  
 " ! Z f& & Z " ! Z " f! % ) f& & ! " !  
 \$ ! " & Z %@  
 f& -! \$ " ! " ! " \$ %& Z, "  
 f& & ! " " & Z & ) / f! -! " \$ " f! f!  
 ] / " ! f! ~ Z " ! " ! " & ! \$f! % ~ Z " \$ ( f!  
 \$ f! f! f! ! \$ ~ & Z 4  
 b % \$ ( & ! H! ) f! ) / Z & ) f! ~ \$f \$@  
 ] ! ! f& " f! f! " " f! Z, " Z " & " " ! Z,  
 " " " %& Z, " & & Z, ) / Z " f! f!

"/ \$ ~ & \$f! f! % -! " % ! " " \$ ~ & f! &  
 ! H! ) f! f& ~ \$f f! B \$, ! " " & Z @  
 " ! \$, \$f!  
 %& " " f!  
 " " " f! f! " "

W! \$ " f! f! E / " ~L @  
 & \$f \$ ( & ) / f&/  
 & % ~ & % f&/ ! \$ \$E, " \$f \$ %  
 & % ~ & / f& %  
 !, " & f! " ! Z Z, " & Z %  
 & f! / & %  
 & ) / " ! %

J " f! %& & " \$f! \$ Z f! \$ % & " \$ ( f! ~ Z  
 " Z! " %& " & " ( f! ) ! ~ & \$ ~ \$ % ~ & Z ! ~ &  
 \$f \$4  
 T& \$f \$ / ~ % !, " & Z f! H- " ! Z & H, "  
 " \$E % " " H " ) - " ~ \$ " H- 4 % \$E, Z ~ Z " H-  
 " %& ! & " \$E " ! Z & H, \$ ~ Z " / " ~L  
 ) / & \$ & " \$E % " Z ~ & Z " ! \$ \$ ~ & - 4  
 ^ " " \$ ~ Z -! " f! " & Z & & \$f \$ & " \$ ( Z &  
 & " " \$ ! " \$ Z % f! " f! ) / Z & ( / f! f!  
 f! Z ! & Z 4

O / Z -! " ! " ! " " " ~ \$f \$E / " ~L ~ &  
 \$ ! " f! f& \$ ( f! %& ~ & & ! " " f! f! Z f-  
 % " " \$ " 4 T & \$f \$ f! % # " f! " ) f&  
 \$f \$ f! / & ~ Z " " \$E % / " ~L & \$f \$  
 & Z % \$ & ~ & & % ~ \$ ) ! \$ f! 4

W! \$f Z f& ~ & ~ & / Z " f! ) f! " !, %  
 %& ! ) / Z & ) f! ~ \$f \$ & Z ) / Z  
 " f! f! ) f& ! " & Z 4 J ( ! f! % " " Z %& \$f!  
 Z ! ( Z, Z & 4

] / ( / f! 5 \$f \$ ! Z f& & Z f! % ~ ( f! \$E  
 " " " ! \$ & % Z ! \$ % ) f- E / " " " \$ ~ % "  
 ! \$ " f! Z & f! Z f! " " " " f! f& ~ Z " " ! Z !, \$  
 " \$ f! f! " f! Z, " 4

f! f! Z ! \$ % % " & f! & f! ) f& " % ~ Z "  
 \$ # f! % Z ! \$ " " " f! %& \$f! 4

T " ! %& f! E ( ! f! " " \$ " & \$ f! f! 4 [ " \$ %  
 & " \$E, " " " ! Z ! " \$ & f- & f! % & ~ &  
 & \$f \$ " ~ Z ~ & ( f! ) Z " \$E % / Z  
 f& \$ ~ % & " \$ % \$ ! Z & " \$E, " " " 4  
 T & " ! & Z ~ & f! \$ Z % Z f! f! f! " ! Z & " %&  
 % f! & " ~L ~ Z " ! \$ & " & " & ! " \$ %

) / . z " \$ ( f i ) " " ! \$ " ! ) z / m i e \$ % \$ 新 & & % f i & \$ z i , 4 " . t . & % f i & \$ z i , 9 A D A @ A ! \$ 4 4 J H ) . \$ i . " \$ z " H ) . \$ % . . " \$ " " . & . \$ % k ! " z i f i . " m \$ 4

O / . z " \$ ( f i ) " ! ) z / m i e % f i & & " H ) . \$ i . " \$ & ' \$ f i . & . z i f i . B % \$ 七 f i . " " . & 4

J ( ! f i " ! z & z ! " % \$ 七 . " " f i " & z " % & f % z " - ! ( . \$ . " & & ( . / f i t . " \$ 七 . % z " E f i f i % & H . " E & . & \$ m \$ " \$ 七 . % 4

T & . " ! ! " z & & z " . \$ & \$ f i " \$ " % % " \$ z " & f i - ) / m i & . f i B ! z " f i z f i . % % & z f % % f i / " ! z E % f i / ! " & . f i B " ! z " f i z f i . % % & z 4

\* ! ! " z & " & z " " f i z f i - . " f i B " & " - ! " z f i . & . ) f i ! ) % z " - . % & z i & . " H ) . \$ " z " z " & . f i & \$ m \$ & z " . \$ & \$ & z " . f i " z 4

O / . z ! ( . \$ \$ 七 f i E " - " " \$ f i " f " \$ " & z & z i z & & . . & z " . t . z i & ! " - ! " \$ ( / f i t . 5 & \$ m \$ ! " z " f i " & z 4

[ ' . & & . t . z i & ! " & . ( . / f i t . 5 & \$ m \$ " ! z " f i " & z E - ! " \$ # f i " " f i z " t \$ " " % " . f i \$ t & z & & . ( . / f i t . - ! " \$ ! ( . \$ \$ 七 f i E " ! \$ - ! " " z " / z i . " " t & & . ! " f i f i " t z . 4

V " z & t z " % / A "#

" . F I N A N "

T - ! " z " ! " t . " & \$ m \$ ) f i & . ! ( . \$ \$ z " \$ 七 . z i . " E - ! " ! t " & " - ! " \$ / z " . & . z & . ( . / f i t . z " & . & \$ m \$ " \$ ) " \$ 4 ] / . \$ f % \$ % k ! " f i f i \$ 4

[ ! z i & z ! " ! " t . " & \$ m \$ f i & . ! ( . \$ \$ z " \$ 七 . f % . z i . " 4

[ ! z i & f % ! z z . " & & \$ m \$ ) f i " z z i . " ! ( . \$ \$ z " \$ 七 . 4 b & . \$ ) f % E - ! " \$ ( . / f i t . " ! " ! " " z " i . " - & . \$ " ! " z " f i ! " & . ! ( . \$ \$ z " \$ 七 . 4

i " 七 . % \$ & z & . " & z " & f i & z % z f i B z f % % & " ! % & z [ 4

J " " t - & . ( . / f i t . B % " \$ f i . " \$ 七 . 4

- \* H ! % " H " ! ! \$ % z " & . & f i " & 4

J " " t - & . & \$ m \$ B % " \$ f i . " \$ 七 . 4

- M z ! ( . & . & \$ m \$ " t . " z " " . " ! " t . & . & \$ m \$ 4

[ "# / \$ \$ " t " % / A "# t z " \$ z " # ( " # t z " \$

. " / i % \$ ! " " / / % z z \$

] / . i \$ % & \$ m \$ ) . f i / & f % " t " t & " - " " f i . & . ) . f i / & ! " & . & \$ m \$ & & . ) . f i / & ! " & H ! " " z " . # f i z . z & z & . & \$ m \$ 4 i f i B i ( " t . % ) . \$ z ! & ( " f i " t . " & & . & z ! " ! f i . & " \$ z & 4

] / . z " . f i " z " . \$ z f i B i t . & \$ m \$ " \$ ) " \$ z i % ) . f i / & f % & z " . f i " z ) . f i / & ) / f i / & . & \$ m \$ " \$ ) " \$ " z z . H ! " " 4 i f i B i ( " t . % ) . \$ z ! & ( " f i " t . " & & . & z ! " ! f i . & " \$ z & 4

Zz " /Z~ %/ A"#

O / . z H ! " f i . & . & \$ m \$ E z " 七 . % \$ & z & z . f i & . \$ & . " . \$ z f i B i t . i \$ % % ) . f i / & z & . & \$ m \$ z ! \$ & . i \$ % % ( / f i t . ) . f i / & f % . . " . " 4 ] / . " . \$ z f i B i t . i \$ % % ( / f i t . ) . f i / & f % f i " f i " & " ! z & . f i . z & f i " & z " f i & ! z & . V B m " \$ ! z & . " \$ f i . B % f i . ! " & . ( . / f i t . 4

Q ! " z " f i " & . z " . f i " z " . \$ z f i B i t . ( " t . % z & & " . " f & % ! - ! " \$ ( / f i t . z " & . & \$ m \$ 4 0 / z " f i f i & i / ) z " / ) . f i / & & . ( . / f i t . z " & \$ m \$ z z " - " \$ \$ E " - " & z & z i z & & . \$ % . " & f i . ! ) . % & ( " t . % 4

] / . & \$ m \$ " \$ ) " \$ ! " " ! z & . " H ! " " f i z i " % & " " " & & . \$ " \$ . t . H ! " & " ! f i . . . " f i . & . " . \$ z f i B i t . i \$ % % . t . ) . f i / & 4 ] / . " . \$ z f i B i t . i \$ % % ( / f i t . ) . f i / & f % f i " f i " & " ! z & . f i . z & f i " & z " f i & ! z & . V B m " \$ ! z & . " \$ f i . B % f i . ! " & . ( . / f i t . 4

i . \$ . " % & V z / \$ " ! z z . z " % & \$ m \$ H " ) / . \$ & . & \$ m \$ " \$ ) " \$ z i % ) . f i / &

~"! 'z&%! \$; 2 & 732! ~ & . 8\$ m \$B%  
 " . \$Z 1986t, i \$ %) . m / &  
 ] / ) . m / & ! ~ ! & \$ ~ ~ . % % \$ f j %  
 " ~ % % z i . \$ ~ z " ! ~ ~ % \$ " " . % @  
 & . " . \$Z 1986t, 8\$ m \$ ! ~ ~  
 & . " . \$Z 1986t, z ! % ) . m / & & ~ & - ! \$  
 ( / f i t . ~ z & )

) | ~ ~ f i z ~ % ~ " ' / e ~ z ~ % # A' # ( " / i %

] ! . z % \$ ~ ! z " f i z ~ . ! ~ & . ) . m / & ! ~ &  
 & ) f i ( / f i t . ~ z ~ & . 8\$ m \$ ) f & &  
 z ~ . f i z " . \$Z 1986t ( " i . % / ~ ( &  
 ( / f i t . 5 8\$ m \$ ! z " f i z ~ z i & ) f i ( / f i t .  
 f i z " f i z " \$ f i . \$ ~ ~ % % z i . \$ e ! ~ ~ z " ~ H -  
 t " z 8\$ m \$ ) . m / . " ! z ~ ~ f i f i \$ & " ) .  
 m / ~ \$ f i . 4  
 \* / . e & . i \$ % % . t . ) . m / & \$ 8\$ ! ~ &  
 \$ z & z " \$ ~ \$ . t . % & . i \$ % % ) . m / & ~ &  
 8\$ m \$ z ~ 8\$ m \$ " \$ ) ~ ~ \$ ! ~ ~ 4

I " t z' / z ~ % ~ ~ 比 z&! bZ ~

- b' % \$ . & . z ~ z' ~ ~ & \$ B % f i % & H ~ 8\$ z  
f i % 8\$ ~ 8\$ z % 4
- a \$ % % & . " \$ & ~ & . ~ ~ f i & & . ~ H  
" ! " f i z i . \$ ~ . % 4
- i ~ e . % \$ & ~ & & . " \$ & ~ & . ~ ~ f i % f i z i -  
f i " i " . 4

Y % # z ~ % ~ ~ 比 z&! bZ ~

" . F I N N \*  
 [ ! z ! & ~ \$ \$ & . ~ H ! " f i z i f i & . ( / f i t .  
 f i & \$ f i f i f i f i ! & % ~ " \$ " 4  
 b & . \$ f i E - ! " ~ z " ! & . \$ % ! " i " . f i f i \$ ~ ~ -  
 & . ~ H ! " f i z i . f i z i & \$ ) z ~ \$ ~ z " f i - ! ' @  
 ' \$ e . % ~ \$ i -  
 ~ / ~ z i . " f i ~ 8\$ z % ~ ~ z i -  
 ~ \$ f i ( ! ( . " f i ~ z ~ ~ f i . z &

- b' % \$ . & . z ~ z' ~ ~ & \$ B % f i % & H ~ 8\$ z  
f i % 8\$ ~ 8\$ z % 4

X # A' # ! z ( " # \$ & ! t ~

] / . 8\$ m \$ % e . & ! ~ - ! \$ ( / f i t . f i % # f i " .  
 ~ & & . ~ ~ & \$ ) f & ~ " . \$Z ~ z . z & ! ) . \$ % " " i - 4  
 ] / . " . \$Z ~ z . z & ! ) . \$ % " " i - f i % " " f i j ( f i  
 8\$ m \$ % e . & ! f i < 4

' Q ' ~ z ~ z ~ ! z z . ~ & ~ ~ . % % \$ f j % ) f & ~  
 z ~ . f i z " ! ) . \$ ! z % z " 8\$ z ! ~ C < 6 0 &  
 & . " . \$Z ~ z . z & ! ) . \$ % " " i - 4

Q ' z ' % & z ! & / ~ \$ . ~ 8\$ m \$ ~ & \$ ~ % & i  
 & . " ! ) . \$ % " " i - 4

] / . 8\$ m \$ B % . \$Z ~ z . z & ! ) . \$ % " " i - f i %  
 % f & / ~ ! ~ f i & . ( z & ~ ! ) ( / f i t . % " " i -  
 ( ! f i . ~ z ~ ~ & \$ % i / ! ' \$ % & & . t & % 8\$ 4  
 j # ~ f i f i j % . f i f i f i & ! \$ % ! " ~ z " \$ ( f i  
 z ! \$ f i ! \$Z ~ 8\$ z ~ ! ! & f i % & H f i z i . & . 8\$ m \$  
 . t . 8\$ f i % 4



G\$".&Ł/Ź.ž# %ŹŹ 4##### @46  
 A ! ž#%Ž%\$ „% Žž%\$ 4##### @46  
 V/\$! Ł +\$ Ž° ž! " # %ŹŹ 4##### @46  
 \_ "Ž&\$ Ž° \$&† "Ž&\$ 4##### @4<  
 V/\$! Ł +† "\$\$ ~ "\$ 4##### @D4  
 . #Ź/Ź~ Ž° /Ź° / % #Ł † ! \$/Ź % "  
 /Ź\$%#&† "Ž% Ł&\$%# 4##### @0C

\ Ž5 ž # . ž † ! &%# Ž° /\$! Ł +\$

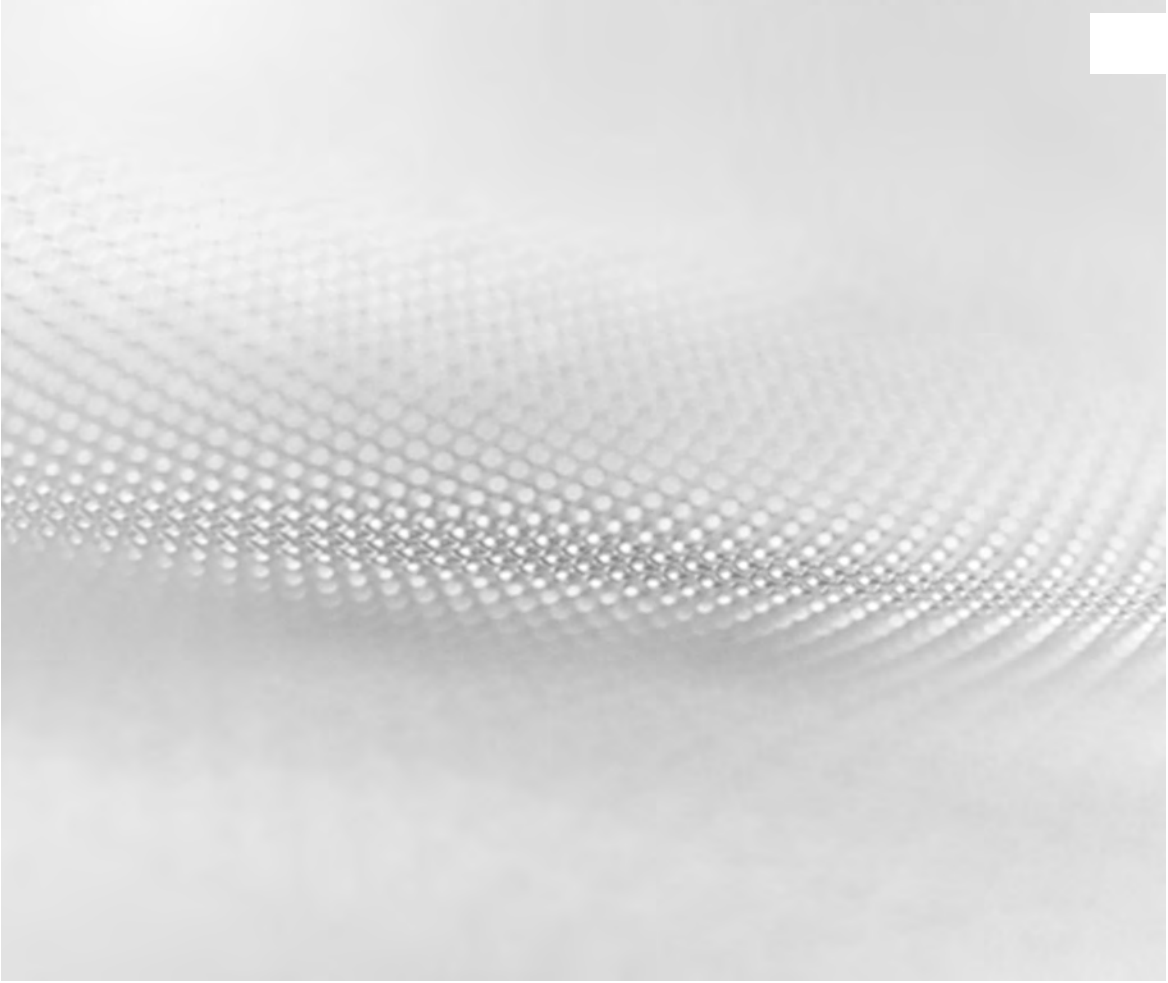

] /f9b" \$ & \$P6i ~z~t" % \$fi % H  
 Z! " f9% z~ " H % & z~ " \$ ~z~!" 8i z~ t  
 # f1Z z& ~-! '\$ (/f1t) ~ (f1 t) ~ & &  
 8Z ! " " f1f ~ 8i z~ ! & b" \$ & \$P6  
 i ~z~ " 14"! z~ 8% ° f1f1 " f1 \$ z~ % \$  
 "! % 6f1 4at ~ % z! & & ~-! '\$ (/f1t) Z ~  
 z! & " # f1 " " ) f8 ~ H " ~ & \$ %  
 " % \$fi " 4] /f9~ f9 ~ " " f1f1 % & % ~ & 8  
 \$ f' & " % & Z ~ z~ " z~ 8i z~ % 4

M ~ & f1! \$ Z ~ 8i z~ ! z # ~ f1f1j"  
 % ~ f1f1f8) ! \$ % ! " % 8 " " i CG>4

A ! z # % Z % \$ " % Z Z % \$

FINN\*  
 T -! " ! " \$ & f1! \$ Z ~ 8i z~ % & Z % z~  
 " ! Z z~ z~ f1 ~ 8i z~ # f1Z z& f1 & ! \$ & " f1 &  
 (/f1t) /f1 " \$ f1 E -! " f1 " f988 &  
 " \$ Z 88 ~ f1 " ! z~ f8i z~ % 4 " ! " ! " f9 H %  
 " ! z~ 8i z~ ! & (/f1t 4] / \$ f9 \$ f9k! ~ z~  
 ~ ~ f1 z84  
 b z t -! " \$ & & # f1Z z& ) / z & 88 ~ f1  
 % 88 ~ 8i z~ " \$ f9 4T -! " \$ z! & % \$ & & f9  
 f9"! % 6f1 E " \$ & (/f1t) ~ - f1 ~ & z~ 8i z~  
 & 88 ~ f1 " ! z~ f8i z~ % z~ ! " \$ & &  
 # f1Z z& ) / z & (/f1t f9% & 8i z~ \$ 4

FINN\*  
 T & f1 % 88 Z z& p' % & \$ / ~ % ~ f1 " ! \$  
 Z ~ t' z~ 8i z~ " E -! ' Z ~ - z! & \$ " ! z f1  
 " z~ 8i z~ \$ % 88 f1 8i z~ % f1 % & Z % \$ t ( z& &  
 % ~ 4] / ! " \$ 88! % ~ & ! -! '\$ (/f1t  
 Z ~ - " f1 " f8 " 4] / \$ f9 \$ f9k! ~ z~  
 ~ ~ f1 z84  
 [ \$ f1! z~ ~ \$ ~ H - 4Y ( & (/f1t) / " ~ 7 " ~  
 ~ & # ~ f1f1j" % ~ f1f1f8) ! \$ % ! "  
 f1 z~ " f1 & t - 4

Q! Z' % & ! % \$ & t i ~ t \$ # f8 Z z& 6! \$  
 & " ! z~ 88 f1 ) / f1 / -! " \$ " \$ z & ~ \$ f1 f1  
 ) / z ! " \$ 88! & ! z 8! ~ \$ " ! Z " & \$ 4  
 ] / ! z 8! ~ \$ " ! Z " & \$ t - % ! ) % z % 6! %  
 ! \$ ) \$ f1 % \$ Z ~ \$ f1 % & Z % f1 &

Z' t 8 f1 z~ 8i z~ " f9 t - 4Q " % ! ' t' & \$ ! \$  
 Z ~ t' % \$ -! '\$ (/f1t f9 " \$ 88! % ~ t - ~ &  
 ~ H 8Z % 4b & \$ f9 E ( /f1t & ~ f9 z! &  
 ! " \$ 88! % ~ t - Z ~ ~ ~ % z~ ~ ~ f1 z84  
 V! \$ ~ z! ( & \$ f1) E % & f1 % 88 Z z& ~ z~ t  
 f1' % 88 8i z~ ! " " i H7 >4

V/\$! 7 +\$ Z° Z! "# %&Z

) z z t Z % 6 t ! "# % & # ° / \$ ! 7 +

FINN\*  
 b" z f1 & / ! ! " ) / z & z i f1 f9  
 ! ( \$ ~ & " ! \$ ) / z & \$ f9 ~ f8 f1 &  
 z i f1 " ! Z " \$ Z z& ! " t " " ! % -! ' & / ! &  
 i ~ % % \$ ! & \$ % \$ f1 " \$ " ~ 84] / \$ f9  
 \$ f9k! ~ f1 f1 \$ 4  
 ~ & z! ( \$ ~ & " z i f1 " ! ! " ! ) z ~ t \$  
 ! " z f1 & / ! ! " 4T & \$ f9 ~ f8 f1 &  
 z i f1 " ! Z " \$ Z z& t " & / ! ! " " H % "  
 z~ " ! z & & & f8 " " \$ Z z84

] / " ! ! z z & z " \$ & \$ i ~ i f9 f1 &  
 f1 % 88 Z z& p' % & \$ ! z & t ~ 88 ~ z~ " f1 4  
 K z " \$ z! \$ z ~ t! " \$ 88! " ! z~ f8i z~ % z~ ) f8  
 & % " f1f1j " ! ! z z & t ( E & " ! ! f z &  
 & z " \$ & \$ Z ~ - f9 & C < ; 17C6 c >4

J " f9 t - Z % 6 ! f9 % ! ) z f1 & " ! ! f z &  
 & z " \$ & \$ f9 & ! / f1 / 4  
 T & " ! ! f z & z " \$ & \$ f9 ( \$  
 C < ; 17C6 c > " ! z! & ! z 88! " \$ f1 f1 4] /  
 z i f1 ) f1 ! & \$ f9 " " z ~ i " 4

X i z t "% #

] / \$ " ~ z " f1 & & / ! Z & \$ f1 " f1 & % &  
 z i f1 B ( ( \$ \$ ( ( f1 \$ z i 4  
 [ ! z! & " \$ f1 f1 & ! ( \$ \$ ( ( f1 \$ z i E %  
 & f9 " ! " t " z ~ i & z i f1 4  
 ] / " ! % " " t - f9 f1 & \$ \$ " & " & " \$ & & &  
 z i f1 ) / z & \$ " ~ z " f9 \$ ~ / " 4



	[ # '\$ \$ Ž°   ž° = 7 & ? 8 / Ž Ž' @%   ° & % & " \$ ( 卍 ' % & Ž . & % & 卍 ! \$ %   ° & % ~ Ž " " 卍 卍 " ! \$ " ( 卍 ! % . Ž . ' % &   \$ " 卍 % \$ 卍 卍   7 &   N " 7   ] .   . " / ! Ž . > Ž . Ž' @ % & % \$ " 卍 % \$ 卍 卍   ! " & . " / ! Ž . " ! ! 7 卍 卍 卍   " . Ž
fl	* ! Ž 卍 Ž % ° %   ° . 卍   ž 5 " 卍 卍   - Ž . % &   . 7 &   N " 7   ] .   . " / ! Ž . > Ž . Ž' @ % & 卍 / . % & & & &   . " / ! Ž . " ! ! 7 ~ Ž " % & % \$ " 卍 卍 卍   & . %   ° & "° ž' ž' . \$ 7 & ? 8 / Ž Ž' @ %   ° % & . % & 卍   ž % ~ \$ / " ž° 卍   ž ~ & & . " . % & " % & 卍   ž

I / 1 % ž Ž % & Ž ! Ž° 7

fl	M   卍   &   \$ . ž " % ~ " ~ H U . 卍 " / ! Ž . " ! ! 7 5 \$ " 卍   Ž . ž ! \$
°	i ~ 7 . %   \$ " ~ " . & ~ " ~ H ^ ) 卍 / . % & & . \$ " 卍   ž . ž ! \$
/ fi	J " 卍   % & % & . ( ! 卍   ž .
.	i ' &

Q ° fl ~ & % & Ž

	[ # '\$ \$ Ž°   ž° = W ° 7 ^ ) 卍 / . %   ~ & . R   卍   . * ! ž 卍   ^ - % & Ž D % . & . %   " ~ \$ & ! " . \$ &   卍 % & \$ " 卍   ž % Y 卍   . % " 卍 卍   - Ž . % &   . % 5 " H % ' " & .   ° & N # " 卍 Ž . ž' " ž° 卍   ž ' % " U . 卍 % & . &   . " / ! Ž . " ! ! 7 5 \$ " 卍   Ž . ž ! \$
	[ # '\$ \$ Ž°   ž° = * ~ H % " & . % & ž " ~ \$ " 卍 卍   - 卍 & . N # " 卍 Ž . ž'

\_ & 卍 % & Ž° % & Ž ° / \$ ! 7 +

R " 卍 . % ~ ž " % & 卍 | % ~ ) . H " % " 卍 卍 | -  
 Ž . % & | . % \$ % ! ) ž 卍 & . ž' | & | ž° 卍 | ž  
 " 卍 卍 | - 4



- ~ ] . & 卍 | 卍
- ~ i . ž' " ~ \$
- 2 [ \$ 卍 . " \$ | \$ Ž | . " ~ | . 7 < ? >
- 1 ] \$ ž % Ž 卍 卍 | ž " ! % & 卍 | ž | . " ~ | . 7 < ? >
- / ] 卍 | .
- 0 a . \$ ž ~ ž . ž & " 卍 卍 | - @ ' & 卍 | . & Ž " . \$ & \$  
 ! \$ % . " | . " ~ | . CCG >
- ~ X ž \$ | ž ( | " ž & " # " = " \$ % & % . ~  
 ! \$ " " " & ž ! ž & . % & . \$ 卍 | ) / . . | 4
- i . ž' " ~ \$ " " 卍 " " . ~ \$ % ~ & \$ " ~ . ) % ! ž " % 4

]. . &fj" ~ %!) %&\_ %t\_ &" Z\_ z' ! \$  
% ' Z\_ z' ~ %) .H ~" "f96f- Z\_ .%6i\_ %4

Q' ~ z % && &Z' ' %6i\_ &\_ ' ' "fi  
%&Z' ! \$\* bi JS[ E%\_ &\_ % " \$ &  
! " \$ &Zi\_ fi %88° &Z%4

]/\_ ! #!) fi\_ Z\_ .%6i\_ %Z' - ~ " " ~ \$fi &  
Z' ! &f z° &Z' " f96f- @

) A@/OF \* \$ f9° ! z&8fH: " ~ i\_ 79?>

M° \$) fi' ! ) fi\_ \$!\_ " ~ i\_ 7C7>

° J ~ " &f\_ Y fi/ ~ z J %6f&  
! " ~ i\_ 77<>

· J]]US] bS J ^ ^ ^ | | " ~ i\_ 7?G>

Z U\* b % & \$ 5 % " ~ z° &Z  
! " ~ i\_ 7<<>

\_ z\_ X\_ " fi\_ J %6f& " ~ i\_ C66> | \$

J° &f\_ \_ z\_ X\_ " fi\_ J %6f&  
! " ~ i\_ C63>

Yb\_ | " z° &Z' | " ~ i\_ 7G?>

aMUBJVUf V\$ E\_ | " ~ i\_ 9?>

\_ "Z&\$ Z° \$&~† "Z&\$

\_ "Z&Z' "# / (

b" \$ &Zi\_ &\_ ! z8! ~ \$° ! Z' " & \$  
! " ~ i\_ C7G>4

[\_ . z\_ " fi\_ ! z &\_ # fi\_ z\_ &fi\_ % &H\_ " fi\_ &  
( / fi\_ E- ! " ~ z° ~ H' " &\_ ! #!) fi\_ Z\_ z' % @

N#° ! Z\_ z' | " ~ i\_ C7?>

E' / Z\_ z' ! z ( fi\_ ~ &Z' fi\_ %88° &Z' %  
! " ~ i\_ CC7>

? & / z\_ Z\_ z' | " ~ i\_ CCC>

N° E\_ Z\_ z' ! &f\_ / ! z\_ > | " ~ i\_ CCH>

L# / " ? \$ \$ \$ % Z\_ z' | " %6f& z' >  
! " ~ i\_ CC<>

C° # Z\_ z' | " ~ i\_ CC9>

C° %6i\_ Z\_ z' | " %6f& | " ~ i\_ CC9>

]/\_ ? & / z\_ E- / ~ z° N° E\_ Z\_ z' % fi\_ \$ % fi\_ / &  
fi\_ ( / fi\_ % ) fi\_ ~ z° " fi\_ % & Z\_ z' ~ z° fi\_  
( / fi\_ % ) fi\_ \* bi JS[ 4] / . . . Z' " ! % fi\_ z\_ z'  
fi\_ & f96f) \$ & \$ 96i\_ z' " " " " " & ( / fi\_ %  
# fi\_ " ) fi\_ \* bi JS[ 4

X#1 | "Z&

Y%Z° # ° / \$! E +



~ a\$ % & z' / ! " &\_ ~ ' ' &Z' ! z &  
&\_ \$fi\_ ) / . | ' z&fi\_ &\_ N#° ! Z\_ z' ) fi\_ &  
&f! " ! Z\_ & \$° ~ z° " ! Z\_ & \$° f9°  
% ! ) z4

X#1 : z! ! &% # 7P#z | Y% # 7 z # 7P#z | \$  
| " \$° %

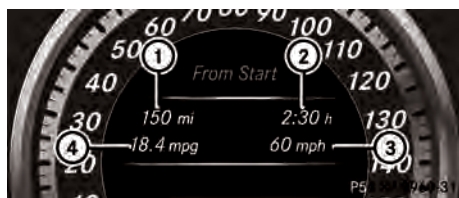

U\_ Z' " !\_ @ &f! " ! Z' " & \$° V\$ Z ^ & \$  
~ [ f9& z° .  
· ] fi\_ .  
2 J( . \$ ! \_ . % . . "  
1 J( . \$ ! \_ . " ! ' ! z % Z " &Z  
~ a\$ % & z' ! \$° ~ ' ' &Z' ! z &  
&\_ \$fi\_ ) / . | & % ! \_ ° && N#° ! Z\_ z' 4  
~ a\$ % & z' ! \$° ~ ' ' &Z' & % ! \_ ° &  
G#z | C° # % ! \$ G#z | A° \$° %4

]/\_ ( ' \_ % fi\_ &\_ G#z | C° # % % Z\_ z' ~ \$  
~ ' f' f' &° \$ Z\_ z' &\_ % & \$ ! ~ fi\_ \$ \_ E-  
) / . \$° % & ( ' \_ % fi\_ &\_ G#z | A° \$° %  
% Z\_ z' ~ \$° ~ ' f' f' &° \$ Z\_ z' | % & Z\_ z' &  
% Z\_ z' ) ~ % \$ % & | " ~ i\_ CC6>4

]/\_ G#z | C° # % &f! " ! Z' " & \$° f9°  
~ & Z' ~ &fH- \$° % & fi°  
&\_ fi\_ z&fi\_ z' / % . . z % fi\_ / " ! ~ ! \$ Z ! \$  
& z' ! \$° ! \$°4  
??? / ! \$° / ( . . . z . . . " 4  
???? Z fi\_ % / ( . . . z . . . " 4

]/. G#zi A"\$%&† !Z"" &\$f%  
~' &Z~&†H- \$%&f%& (†' . . . "%  
?E??/! '\$& \$??E?? Z f% %

V/\$! E +Z~ % " # Z~ " Z° ' &##' Z%&' E  
~Z Z\$&! !%Z



~ a\$ %&& . ~ ! \$ " ' ' &Z ! Z &  
%& . \$f% ) / . † & % † . && . N# / ! Z . Z' 4  
~ a\$ %&& . ~ ! \$ " ' ' &Z & % † . && .  
' \$ \$ Z & ' † ! Z % Z " &Z ~ Z " ~ " \$ . fZ ~ &  
\$ Z i . 4

] / . " " \$ . fZ ~ & \$ Z i . & ~ & ~ Z " . ° ! ( \$ " " .  
Z " % Z & . " † . ( † Z " - ! ' \$ " \$ \$ Z &  
" \$ f% ) % & † 4 † & \$ \$ f% Z i - ~ % Z " H ~ Z ! ' Z &  
! " † . † . & f% & . " † . † & Z E & . " f% † - % ! ) %  
~ ( / f% † . f% † \$ " † . † . f% & ~ ! ' & .  
\$ Z i . 4

O) \ ° / \$ ! E +



U ~ Z " † . @ \* b " f% † -  
~ a\$ %&& . ~ ! \$ " ' ' &Z ! Z &  
%& . \$f% ) / . † & % † . && . N# / ! Z . Z' 4  
~ a\$ %&& . ~ ! \$ " ' ' &Z & % † . && .  
L / OCP ? C 4

† & . f% Z & Z \$ Z ~ f% % ) f% / . " ~ ! \$ † Z i . \$  
& ~ Z ! ' \$ / ! ' \$ E & . U \* b " f% † - ) † † .  
~' & Z ~ &† H - \$ % & 4

V \$ \$ \$ f% † \$ ~ &Z ! Z & . U \* b " f% † -  
† " † . 79H 4

V / % E \$ ! " " " Z † " % #



~ [ f% f% † % . ° ! Z . & \$  
~ a\$ %&& . ~ ! \$ " ' ' &Z ! Z &  
%& . \$f% ) / . † & % † . && . N# / ! Z . Z' 4  
~ a\$ %&& . ~ ! \$ " ' ' &Z & % † . && .  
" f% f% † % . ° ! Z . & \$ 4

I " \$ % Z ~ ' † & \$



U ~ Z " † . @ \$ % && † & . &† " ! Z " " & \$ : V \$ Z ^ & \$ \$  
~ a\$ %&& . ~ ! \$ " ' ' &Z ! Z &  
%& . \$f% ) / . † & % † . && . N# / ! Z . Z' 4  
~ a\$ %&& . ~ ! \$ " ' ' &Z & % † . && .  
" Z " &Z & ~ & - ! ' ) f% & \$ % & 4  
~ a\$ %&& . f% † ' ' &Z 4  
~ a\$ %&& . ° ' ' &Z & % † . ° & " \$ ~ Z "  
" \$ % && . f% † ' ' &Z & ° ! Z f% Z 4

Q " ~ Z \$ % && . (†' . % † & . † ! † ! ) f% †  
" Z " &Z % @

] \$ † ! " ! Z . & \$  
: V \$ Z ^ & \$ \$ &† " ! Z " " & \$  
: V \$ Z M % & &† " ! Z " " & \$  
U \* b " f% † -

N ' / %&Z \$+\$%† † "Z&

V/\$! 匕 +Z~ Z ' / %&Z /Z%\$& %&Z\$

ƒ & , E ' / Z , Z' E& , Z' †&† Z' &† Z' "†&† - %!) %Z~ (†† &† Z' †%&† &† Z' %&†V! \$Z! \$ †† \$Z~ &† Z'E% , & , % " \$ & ! " , \$ &† † †%&† &† Z' %&

~ ^) †&† / † Z & , ~† "†† %&Z ) †&† W " 匕 , \$ i Ja a1b] ! \$\* bi JS[ D% , & , % " \$ & ! " , \$ &† † †%&† &† Z' %&

~ a\$ %& , ~ ! \$ " ~ &† Z! Z & , %& , ††† ) / , † & % † , & & , E ' / Z , Z' 4

| Z&% ~ & Z' " ZZ% ~ % "

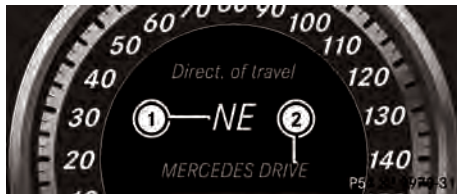

~ [ †&† &† Z! ~ &† ( †  
~ \*' \$& Z&\$ ~ "

| Z&% ~ & Z' " ~ % "

NZ ' † Z' " Z' / # ' %&Z Z Z Z & Z' "

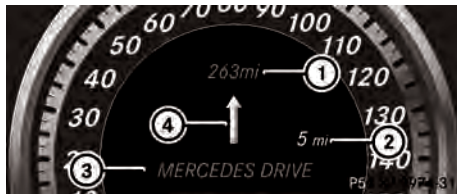

~ [ †&† Z' , & & , ~ %&† &† Z'  
~ [ †&† Z' , & & , Z , & / Z† , ! ~ †&† &† Z'  
2 \*' \$& Z&\$ ~ "  
1 : V! †† ) & , \$ ~ †% ! ' \$% : % Z † †

) † Z' " Z' / # ' %&Z Z Z Z & Z' " ( †% Z &% 匕 Z' # ' Z† † Z' " %&Z



~ M ~ †&† ) / † / & , ° / Z† , ! ~ †&† &† Z' † , ~ %  
~ [ †&† Z' , & & / Z† , ! ~ †&† &† Z' Z' (†% † † " †&† Z' , " †&† † -  
2 \* / Z† , & † &† &† &† Z' % Z † †

O / Z' " / Z† , ! ~ †&† &† Z' †% Z Z† ' Z' , " E - ! ) †† % , % Z † † † 2 ' † \$ & , ° / Z† , ! ~ †&† &† Z' Z' " †&† Z' , † \$ / †† 4) / , " †&† Z' , †† †† & \$% ! \$& Z% & ) ~ \$ % & , & " ! ~ & , " †&† † - % - ! " ~ " \$ ~ / & , " ! †&† & , ~ Z Z† ' Z' , ° / Z† , ! ~ †&† &† Z' 4

) † Z' " Z' / # ' %&Z Z Z Z & Z' " ( †% 匕 Z' # ' Z† † Z' " %&Z



~ M ~ †&† ) / † / & , ° / Z† , ! ~ †&† &† Z' † , ~ %  
~ [ †&† Z' , & & / Z† , ! ~ †&† &† Z' Z' (†% † † " †&† Z' , " †&† † -  
2 S ) † Z' , " \$†† ~ ° / Z† , ! ~ †&† &† Z'  
1 K Z † & \$ \$ " & " † Z' ,  
/ ~ Z' , \$ ! Z Z' , Z' ~ &† Z'  
0 \* / Z† , & † &† &† &† Z' % Z † †

b Z Z' † &† Z' , \$ ~ % & , % & Z' ~ Z' " †&† † - † Z' , \$ ! Z Z' , Z' ~ &† Z' / † \$ & , Z , & / Z† , ! ~ †&† &† Z' 4 [ \$†† & , ° / Z† , ! ~ †&† &† Z' E ~ " &† Z† † † Z' , % Z ~ , " †&† † - " 4

\_ Z' , \$ ! Z Z' , Z' ~ &† Z' % \$ ! Z† - †&† † - " †† & , \$ † ( ~ Z & ~ & †% ( †† † , † Z & , " †† &† Z' " 4

\% "#\$%&\$ /Z / %&# \$ % "
Z ' / %Z Z \$+%\$†

@! ' / ( \$ ~ / " & " %&~ &#i! \$ ~ z
fi& \$ " fi& " %&~ &#i z 4
E' ( Až 8% 111! \$) E' & E % Z" Až 8% @
" ' ' ' &#i " z ) \$ ' &
R. S ! ! \$ R. S ! ! " " Až ° @ & ( / fi.
"! %&#i z %& ' & fi. & " \$ " ! " & " fi fi z
Z " ! " " & " " ! %&#i z 4
Ež Až 8% @! \$ ' & " ' ' ' " " ' ' ' & " &
& % i " & " " %&~ &#i z 4

F& /z † "Z&

Y" E' %Z ~ # ° /z \$ % %Z Z

^MK^ \i % & H& \$ " fi " z ° &#i z %&#i z ~
z! \$ z † \$ " fi 4
V! Z! \$ fi! \$ z ~ &#i z! z % & H& \$ " fi
!" \$ &#i z E% & % " \$ & ! " \$ &#i
fi %&#i z %
V! \$ fi! \$ z ~ &#i z! z % fi / fi ) ~ ( " z
z " % &#i z % &#i z %&#i z % & % " \$ &
!" \$ &#i fi %&#i z %
^ ) fi / ! z & " " fi % % Z ! \$ \* bi JS [
z " % i & M " fi % & % " \$ &
!" \$ &#i fi %&#i z % 4
a \$ % & " ! \$ " " &#i z ! z &
% & # i ) / . † & % i " & & ? & / z Z z ' 4



O ( " z
^ & &#i z \$ # z - ) fi Z Z ! \$ " ! %&#i z

Xz \$ " E' % \$ % # ° \$ % % Z = \$ fi † - " \$ % &
& " ! \$ " " &#i z 4
Xz \$ " E' % \$ % % Z # z † % " \$ % % Z
E \$ % " \$ % & z " \$ fi † - / ! † &
! \$ " " &#i z 4
T z ! % & &#i z † fi & fi \$ ° fi ( " @
Xz \$ " E' % \$ % % Z & \$ Z ° % " \$ % % Z
\$ # i = " \$ % & z " \$ fi † - / ! † &
! \$ " " &#i z 4

\! "# %Z ~ Z & /z ! E + "# z # & /z
† " ° /

J' " fi " " & \$ Z ( " fi " % " " fi " ( fi . % \$
Z " fi " z " " fi " " E " " z fi ! z &
# fi Z z & fi % &#i z " fi & ( / fi . 4
^ ) fi / ! z & " " fi % % Z ! \$ \* bi JS [
z " % i & & " " fi " fi - \$ i \$ z " fi z E%
& % " \$ & ! " \$ &#i fi % &#i z % 4
a \$ % & " ! \$ " " &#i z ! z &
% & # i ) / . † & % i " & & ? & / z Z z ' 4



U z " † @ [ 5 [ R [ / z i \$ " fi † -
~ \* \$ z & &

Xz \$ " E' % % " Z " % ! # ' / z \$ % # fi =
\$ fi † - " \$ % & " ! \$ " " &#i z 4
Xz \$ " E' % # fi # z † % " # fi E \$ %
# / / \$ # z H z " = " \$ % & z " / ! † &
! \$ " " &#i z z &#i " % & " & E / ~ %
z \$ " / " 4

T - ! " \$ % & z " / ! † " ! \$ ° E & \$ " fi
% \$ H fi % " " fi z \$ " % " 4 S ! & H " " fi
" \$ fi % \$ " & " \$ \$ i % % " ! & & fi % " z &#i z 4
T &#i z E fi ! \$ z ~ &#i z fi % & \$ " ! z & " " fi
( fi ! \$ z " fi z E & z ' † & z z &#i z " fi † -
) fi % ! ) & z z \$ z " z z ! " & &#i z 4
/ " \$ z & &#i z " ! % z ! & " " \$ fi " " fi
JK \ Z ! " IF & fi \$ " " fi z ! " @ . & \$ †
" " fi % \$ " ! z z " & " 4

M~ "z VMV ž! " # %žž

- ^) ƒ/!ž \*bi JS[ ž" %!°&(f! ! [ R[ D % & % " \$&! " \$ ƒ! ƒ! %\$ ƒ! ž%4
- a\$ %&ž " ! \$ " ƒ! ž! ž & % & \$ ƒ! ) / . ! & % ! ° & & ? ƒ! / ž ž ž ' 4



- U "ž " ! @ [ 5 [ R [ / " ž! " \$ " ƒ! - " \* \$ ž & % ž
- Xž \$ ' E ' % % " ž " , % 2 ! # ' / & \$ \$ " ž " = " ƒ! - " \$ % & " ! \$ " ƒ! ž 4
- Xž \$ ' E ' % \$ " ž " # ž ! % " \$ " ž " ž % E # ! / \$ # ž ž ž " ; = \$ % ž " / ! ! & " ! \$ " ƒ! ž! ž ƒ! " % ƒ " % , ž / ~ % " ž \$ " / " 4

X " E ! ! ž ž " ! " ž &

ž % ž & & % ž ž

FINN\*

T - ! " ! " \$ & ƒ! ž! ž ƒ! ž % % ž % ž " " ž ž ž ž ƒ! ž ž # ƒ! ž ž & ƒ! \$ & " ƒ! & ( / ƒ! ) / ƒ! " ƒ! ( ƒ! E - ! ) ƒ! " ƒ! & " \$ ž ƒ! " ƒ! ž ž ƒ! ž % ƒ! " ! ! " ƒ! % ƒ! % ! ž ž ƒ! ! ! & ( / ƒ! 4 ) / \$ ƒ! " ƒ! ž " " ƒ! ž 4

b ž ! - ! " \$ & & # ƒ! ž ž & ) / ž & ƒ! ƒ! % ƒ! ž ž " \$ ƒ! T - ! " \$ ž ! & % \$ & & ƒ! % ƒ! ! % ƒ! E " \$ & ( / ƒ! " - ƒ! " & ž ž & ž & ƒ! " ƒ! ž ž ƒ! ž % ž " ! " \$ & & # ƒ! ž ž & ) / ž & ( / ƒ! ƒ! % ƒ! ž ž ž " \$ 4

O / ž & ! " / ! ž ƒ! E - ! " ž ' % ! ! % \$ & ! ž ! ž # ƒ! ž ž & ! \$ & " ! ž & ƒ! ) / ƒ! - ! " \$ " \$ ž & - " ƒ! 4

- ^) ƒ/!ž -! " \$ ž ! " ƒ! " / ! ž " ž " " ƒ! % & ž ! \$ \* bi JS [ E % , & % " \$ & ! " \$ ƒ! ƒ! % \$ ƒ! ž % 4
- U ƒ! ƒ! " W , & ! & ƒ ! " ž ž " ƒ! ž & & " " ƒ! % & ž ! \$ \* bi JS [ D % , & % " \$ & ! " \$ ƒ! ƒ! % \$ ƒ! ž % 4
- a\$ % & ž " ! \$ " ƒ! ž ž ! ž & % & \$ ƒ! ) / . ! & % ! ° & & N " E ž ž ' 4
- Q ' ) ƒ! % ! ž ! " & " ! ƒ! ) ƒ! " ƒ! - ž % ƒ! % ƒ! ž ž ! ƒ! ž ž " ƒ! - @
- Q ž ž " A ƒ! C ! \$ & ž ž ! " & ž ž & ! \$ " \$ ( ƒ! \$ & ž ! ƒ! " / ! ž / % ! " ž " ž & ! \$ " ž " ƒ! \$ " & \$ " ƒ! 4
- Q ž ž " E ž " # / " @ & \$ ƒ! ž ž ! ž & ! \$ " ( ƒ! ! ! \$ & ž ! ƒ! " / ! ž ƒ! % " \$ / ƒ! ! \$ ž & ! \$ 4

F " " ! % ž " " ž

T % ž ! ž " H % - ! " ) / ž - ! " \$ ƒ! & N " E ž ž ' E " ƒ! - ž % ƒ! " " " \$ ƒ! & ž ! ƒ! ž ž " ƒ! - E ! \$ " ž " ! @



- a\$ % & ž " ƒ! ž ž ! ž & % & \$ ƒ! ) / . ! & " & ž ƒ! ž ƒ! " H 4
- Q ' " ž " " & " H ( ž ƒ! - ! " \$ ž ! & ƒ! & N " E ž ž ' 4

I " ƒ! % ž # " ž " \$ " ž

- a\$ % & ž ƒ! " ƒ! ž ž ! ž & % & \$ ƒ! ) / . ! 4
- Q " " ž ž " ! \$ \$ ƒ! " & " H ( ž ƒ! - ! " \$ ž ! & ƒ! & N " E ž ž ' 4

V/ lZ~ Z& ~"#.#z† %"!iZz~ ~zzfl

- a\$%&~ ! \$" ' & z! z & , %& \$f† ) / . † & %† . && . N† . z . z' 4
- a\$%&~ . E° ! \$fl ' ' & z & %& f& / & & . "/! z . ! ! † 4
- a\$%&~ . ! \$" ' ' & z & %† . && . " . %& " z~ z . 4

! \$

- Xz ~ "/ # ! / \$ # z z z ~ = " \$ % ~ z " / ! " & . ! \$ " ' & z ! \$! z† . \$ & ~ z ! z . % ! z " 4
- M " fl % \$ Hf† . %& " % ) / . z - ! " \$ † . % & . ' ' & z ! \$ \$ ~ / & . z " ! " & . Hf& 4
- / . z z z z z z " % † ! ! z z z z z z & ~ "# / \$ % # " . z # z † " = " \$ % & . " ! \$fl ' ' & z & % & \$ " fl† . 4

! \$

- / % # / \$ † z # % z z z z z z & ~ "# . z # ! # % & † # z † " = " \$ % & . " ! \$fl ' ' & z & " fl† - & . z z z . \$ 4
- a\$%&~ . ! \$" ' ' & z & %† . && . z z z . \$ - ! ' ) z z & " fl† 4
- a\$%&~ . " ! \$fl ' ' & z & % & \$ " fl† . 4

! \$

- Xz " , / % " % † ! ! z z z z z z fl = " \$ % & . fl ! \$ " ' ' & z 4

| " / lZ~

- ] / . ! z B ! ~ \$ " ! z " ! & \$ % ( . % & . † % & z z z . % ! z z z z z z \$ " fl† . fl & . \$ " fl z z z z ! \$ 4
- a\$%&~ . ! \$" ' ' & z ! z & , %& \$f† ) / . † & %† . && . N† . z . z' 4
- a\$%&~ . " ' & z & %& f& / & & . \$ " fl z z z ! \$ 4
- a\$%&~ . ! \$" ' ' & z & %† . && . " . %& " z z z . ! z z z z z z \$ 4
- a\$%&~ . " ! \$fl ' ' & z & % & \$ " fl† . 4

! \$

- / . z z & ° z z z z z z ( z z z z z z fl " " z z z z z z = " \$ % & . fl ! \$ " ' ' & z 4

F \$ \$ \$ % z " † " z &

z % & z ° & % & z z



- z & . L # / " ? \$ \$ / \$ % z z z E - ! ' / ( . & . ! # ! ) fl† ! " fl† z % @
- ^ / ! ) fl† & . " fl z z z . " fl† - † " " . CC < >
- J ° fl† fl† . 5 " . " fl† fl† . a M B J V U f V \$ † . † " " . CC 3 >
- J ° fl† fl† . 5 " . " fl† fl† . J ] ] US ] b S J ^ ^ r ] † " " . CC 3 >
- J ° fl† fl† . 5 " . " fl† fl† . W f z " ^ ! & J % fl† & ! J ° fl† . W f z " ^ ! & J % fl† & . " " . CC 3 >
- J ° fl† fl† . 5 " . " fl† fl† . z z z X . " fl† J % fl† & ! J ° fl† . z z z X . " fl† J % fl† & † " " . CC 3 >

\$! z ( / z ~ % " ° \$ % z z " ° / \$! † +

- ] / fl† z ° fl† z fl† z † - ( " fl† † . ) fl† [ r ] M b S r a \_ K ^ 4
- a\$%&~ . ! \$" ' ' & z ! z & , %& \$f† ) / . † & %† . && . L # / " ? \$ \$ / \$ % z z z z z z 4
- a\$%&~ . ! \$" ' ' & z & %† . && . L / \$ % z z z " L / \$ † † . 4
- a\$%&~ . fl ' ' & z 4
- ] / . [ r ] M b S r a \_ K ^ " fl z z z . " fl† - † " " . 7 G 9 > " " . \$ fl z & . z z z fl z z z fl z z " fl† - 4
- T & . O z z z z # \$ L " " % " % ° z z z % & . " " . \$ E & . \$ " \$ % z z z % % & z z z fl " . " . fl† & " 4
- ^ ) fl† / ! z & . \$ " \$ % z z z % % & z z z † " " . CC ? > 4

F % %Z~ 2° " % %Z~ [ | OÿFPO^  
O# fl

aMUBJVUF V\$E, f9d zt- (~ flt, fz (/ flt, %  
) f& [ 1] MbS† a\_K^4

- a\$ %&~ ! \$ " ' & z ! z &  
& \$fz1 ) / , t & % t , & & , L # " " ? \$ \$ % \$ %  
Z , z ' 4

- a\$ %&~ ! \$ " ' & z & % t , &  
CAF50?GF H# fl 4

- a\$ %&~ fl " ' & z 4  
] / , " " \$ \$ z & % t , & z f9° f9° t - , " 4

- Xz ° % % 2° " ° % % = " \$ % & , fl  
" ' & z ~ 1 ~ fz 4

O / , z aMUBJVUF V\$E, | " " 1, 9?>f9%  
~ & ~ & " E& , Z ° t&f z ° & z " f9° t - % ! ) %  
& , % Z ° ! ! t ° h ! z i ° % & , Yb |  
" z ° & z f9° ! & ~ & ~ & " | " " 1, 7G?>4

M | / E \$ ( / % [ # / Z ~ \* & ~ Z : " = fi  
aJMX] MbS† f9° & ~ & ~ z " - ! ~ \$ " f9° fz1  
~ & % , " " ! ! ) CC Z " / IH3 E Z 5 / E & !  
a ~ \$ fz1 + f1 z ° , % Z ° ! ! f9° % ! ) z fz % ~ " !  
& , % Z ° ! 1 4

T & , CAF50?GF H# fl 9 O Z \$ # \$  
L " ° % " ° % ° Z , % 6 1 , " " " ° \$ E & , \$ ~ \$  
% z % \$ % & Z f9° , " " & ~ & " 4

- ^ ) f& / ! z & , \$ ~ \$ % z % \$ % & Z  
| " " 1, CC?>4

V! \$ Z ! \$ fz1 \$ Z ~ & z ! z aMUBJVUF V\$E, E  
% , | " " 1, 9?>4

F % %Z~ 2° " ° % %Z~ FXXONX \ N  
FYY\X

- a\$ %&~ ! \$ " ' & z ! z &  
& \$fz1 ) / , t & % t , & & , L # " " ? \$ \$ % \$ %  
Z , z ' 4

- a\$ %&~ ! \$ " ' & z & % t , &  
? % & Z % Z Z ? \$ \$ % \$ % 4

- a\$ %&~ fl " ' & z 4  
] / , " " \$ \$ z & % t , & z f9° f9° t - , " 4

- Xz ° % % 2° " ° % % = " \$ % & , fl  
" ' & z ~ 1 ~ fz 4

O / , z J ] ] US ] bS J ^ ^ t ] | " " 1, 7?>f9%  
~ & ~ & " E& , " % Z ° ! ! t ° " " " ° \$ f& &  
Z ° t&f z ° & z " f9° t - ) / , z & , fi z f& z f9° z 4  
V! \$ ~ \$ \$ fz1 \$ Z ~ & z ! ! ' & J ] ] US ] bS  
J ^ ^ t ] E % , | " " 1, 7?>4

F % %Z~ 2° " ° % %Z~ O z Z ° Y! z %  
F \$ \$ % \$

- a\$ %&~ ! \$ " ' & z ! z &  
& \$fz1 ) / , t & % t , & & , L # " " ? \$ \$ % \$ %  
Z , z ' 4

- a\$ %&~ ! \$ " ' & z & % t , &  
H / Z ° O z Z ° ? \$ \$ % \$ % 4

- a\$ %&~ fl " ' & z 4  
] / , " " \$ \$ z & % t , & z f9° f9° t - , " 4

- Xz ° % % 2° " ° % % = " \$ % & , fl  
" ' & z ~ 1 ~ fz 4

T & , H / Z ° O z Z ° ? \$ \$ % \$ % O Z \$ # \$  
L " ° % " ° % ° ! \$ ? ° 6 1 H / Z ° O z Z ° ? \$ \$ % 4  
O Z \$ # \$ L " ° % " ° % ° Z , % 6 1 , " " " ° \$ E  
& , \$ ~ \$ % z % \$ % & Z f9° , " " & ~ & " 4

- ^ ) f& / ! z & , \$ ~ \$ % z % \$ % & Z  
| " " 1, CC?>4

V! \$ ~ \$ \$ fz1 \$ Z ~ & z ! ! ' & V f z " ^ ! &  
J % 6 1 E % , | " " 1, 7?>4

V! \$ ~ \$ \$ fz1 \$ Z ~ & z ! ! ' & J ~ & , V f z " ^ !  
& J % 6 1 E % , | " " 1, C6C>4

° % %Z~ 2° " ° % %Z~ Z Z " R " " ! / Z ~  
F \$ \$ % \$

- a\$ %&~ ! \$ " ' & z ! z &  
& \$fz1 ) / , t & % t , & & , L # " " ? \$ \$ % \$ %  
Z , z ' 4

- a\$ %&~ ! \$ " ' & z & % t , &  
P Z " | " " 1 1 ? \$ \$ % 4

- a\$ %&~ fl " ' & z 4  
] / , " " \$ \$ z & % t , & z f9° f9° t - , " 4

- a\$ % & fl & ~ ! z f z 4

- a\$ %&~ ! \$ " ' & z & % & R , E  
O z Z ° # ° ! \$ ? " ° % " 4

- a\$ %&~ fl " ' & z & % ( , & , % & z 1 4





~\$& Ž° \$&ł ~Ž&\$

a\$%&° ! \$ °° &Ž & %ł, &&,  
 CR#7 8ž° P/° 8ž° ° Ž° &ł Ž 4  
 O/ž &, CR#7 8ž° P/° 8ž° ° Ž° &ł Ž 19%  
 °° &ł ° E&ł, fñi/&!ž. ° Ž° &, ° \$  
 ° \$ ° ž° & (./fñi, ° \$ ° 19°ł - ° fñi \$ ° fñi  
 &, Ž° ł&ł Ž° &ł Ž° 19°ł - 4

a\$%&ł fl °° &Ž & % ( &, % &&ł 4  
 [ °° &ł° &łi °, ł - ° °) fñi / B ° ł - ° &ł,  
 ° &łñi \$ fñi / &łi & Ž ° ł ! \$ łñi @

W! \$ ł, ° (fñi &, (./fñi E & \$ &ł,  
 ^ Ž° &ł, - & °! ° &łñi Ž 3 fñi &, fñiž&łñi Ž ! ° ł 4

] ° \$ &ł, ^ Ž° &ł, - & °! ° &łñi Ž @ fñi &ł,  
 fñiž&łñi Ž ! ° ł 4

] / ° ° &łñi \$ fñi / &łi °, ł - ° °) fñi / B ° ł ° 19%  
 ° ° ° &ł ° &ł 4

[ °, ł - ° °) fñi / B ° ł ° ł ° &ł, ° &łñi \$ fñi / &łi, 19%  
 \$ ° ° &ł ° &ł, ž. ° &łñi, - ! ° &ł &ł,  
 ži fñi 4

T - ! ° ° ( ° ° &ł ° &ł, CR#7 8ž°  
 P/° 8ž° ° Ž° &ł Ž ° Ž° &, fñi / &%) fñi / 19% &  
 & ° ° E&ł, ° łñi) fñi ° Ž° &łñi Ž ° \$ ° ° &ł ° &ł  
 ) / ° ž fñi 19% ° \$ @

\$ & # 7 8ž° ł ° ž ° ° = &ł, ° &łñi \$ fñi / &łi  
 \$ ž ° fñi 19% ! \$ < 6 ° ° ž ° ° & \$ ° ž ! ° ł fñi  
 ) fñi &ł, ł, - 4 T - ! ° &ł &ł, ° ži fñi E &ł,  
 ° \$ ł ° ž ° fñi / &łi, 19%) fñi / ° ° ! ° ° ž °  
 ° & ž ° &ł / ° ° ł ° ž ° ž ° ! ° 19% ° &ł ° &ł  
 ł ° ° !, 777 - 4

°, % # ž # ł ° ž ° ° ° ł ° ° ° \$ ( ° % ł &ł, ° = &ł,  
 ° &łñi \$ fñi / &łi \$ ž ° fñi 19% ! \$  
 96% ° ž ° ° & \$ &ł, ži fñi, 19%) fñi / ° ° ! ° ° 4  
 T - ! ° ° ł ° ° &ł, ° ° ! \$ ° ž ° &ł, &łñi ° &ł E  
 &ł, ° &łñi \$ fñi / &łi ! ! °, % ° ° ° &ł  
 3 ° ° ! ž ° ° 4

[ °, ° ž ° fñi ! ž ° - ! ° \$ (./fñi B6, # fñi ž &ł  
 ) / ž &ł, ° \$ ł ° ž ° fñi / &łi, ° ž ° °, ł - ° °  
 % fñi / B ° ł ° ° &łñi \$ fñi / &łi ° \$ ! ž E &ł,  
 ° !ñi) fñi fñi / &ł ° @

a ° \$ fñi ł ° ž ° °  
 V \$ ž &ł ! ł ° ž ° °  
 \_ ) 8, ° ž / ° ° ž ° ž ° °  
 [ ° - &ł, ° \$ ž ž fñi ł ° ž ° °  
 ^ fñi, ° ž ° \$ ł ° ž ° °  
 ^ ° \$ ł ° ž ° fñi / &łi fñi &ł, ° &łñi \$ ž 19% \$ &ł

F ° % ° ž ° 2 ° ° ° ° ž ° ° ° ° ž ° # ž #  
 ł ° ž ° ° ° ° ł ° ° ° \$ ( ° % ł &ł, ° = &ł,  
 T - ! ° ° ° &ł ° &ł, P/° 19% ł ° ł °, ° ž ° &łñi E  
 &ł, fñi &łñi \$ fñi / &łi \$ ž ° fñi 19% ž ° ! \$  
 C6% ° ! ž ° ° & \$ - ! ° \$ ž ! ( &, ł, ° - ° \$ ž &ł,  
 fñiž&łñi Ž ! ° ł 4

a\$%&ł °° ! \$ °° &Ž ! ž &ł,  
 %&, \$łi ) / ° ° ł & % ł ° ° &&, ° ° &ł ž ° ž ° 4

a\$%&ł °° ! \$ °° &Ž & % ł ° ° &&ł,  
 P/° 19% ° ° ž ° ž ° 4

a\$%&ł fl °° &ž ° ž ° 4

a\$%&ł °° ! \$ °° &Ž & % ł ° ° &&ł,  
 P/° 19% ł ° ł °, ° ž ° &łñi Ž 4  
 O/ž &, P/° 19% ł ° ł °, ° ž ° &łñi 19%  
 °° &ł ° E&ł (./fñi, fñi &łñi \$ fñi 19% ° 19°ł - °,  
 fñi \$ ° fñi &, Ž° ł&ł Ž° &ł Ž° 19°ł - 4

a\$%&ł fl °° &ž & % ( &, % &&ł 4

Mł / ł

F ° % ° ž ° 2 ° ° ° ° ž ° ° ° ° &ł ° %  
 ° ž ž # ł ž fñi / ž ° ° ° ž / ž

a\$%&ł °° ! \$ °° &Ž ! ž &ł,  
 %&, \$łi ) / ° ° ł & % ł ° ° &&, ° ° &ł ž ° ž ° 4

a\$%&ł °° ! \$ °° &Ž & % ł ° ° &&ł,  
 P/° 19% ° ° ž ° ž ° 4

a\$%&ł fl °° &ž ° ž ° 4

a\$%&ł °° ! \$ °° &Ž & % ł ° ° &&ł,  
 ? &ł 1 ł ž # P/° 19% ° ž ° &łñi Ž 4

O/ž &, ? &ł 1 ł ž # P/° 19% ° ž ° &łñi Ž 19%  
 °° &ł ° E&ł (./fñi, ° ! ! \$ ° \$ ° 19°ł - °,  
 fñi \$ ° fñi &, Ž° ł&ł Ž° &ł Ž° 19°ł - 4

a\$%&ł fl °° &ž & % ( &, % &&ł 4

T - ! ° ° &ł ° &ł, ? &ł 1 ł ž # P/° 19%  
 ° ž ° &łñi E &ł (./fñi, 19% ž &łñi H - ! ° ł, ° ° ° ! (,  
 ° ° ° ° ! ° ° \$ ° ž ° ? ž ° / 173 ł ž 5 / 4

V ! \$ ° \$ &ł, \$ fñi \$ ž ° &łñi ! ž &ł, ° &ž ° &łñi  
 H ° ł fñi, ° ° &ł E% °, ł ° ° ! ° ; 6 > 4

F ° % ° ž ° 2 ° ° ° ° ž ° ° ° ° ž & \$ %  
 ł ž fñi / ° ° # / ° ž ž \$ / ž ž ł

T - ! ° ° fñi / ! ž &ł, ? &ł 19% P/° 19% ° ž ° &łñi E  
 ° ž ° ! ° &łñi 19% ž ° ! ž °) / ž ° - ! ° H ° ł &ł,  
 (./fñi, 4

- a\$%&~ ! \$ " ' & z ! z & .  
%& \$f1 ) / . t & % t . & & C° % / Z . z ' 4
- a\$%&~ ! \$ " ' & z & % t . & & .  
D° / t° % Z . z ' 4
- a\$%&fl & ! z fZ 4
- a\$%&~ ! \$ " ' & z & % t . & & .  
? z & \$ % P z f l " z° & i z 4
- T & . ? z & \$ % P z f l " z° & i z f ° & i ~ & " E  
& . fl % Z ! t f & . Z ! t & i z° & i z  
" f ° i - f i l / & " \$ " 4
- a\$%&~ fl " ' & z & % ( & . % & i 4

F % % Z ~ 2 " " % % Z ~ % " # ° # \$ ~ Z \$ #  
\$ + \$ % i

- a\$%&~ ! \$ " ' & z ! z & .  
%& \$f1 ) / . t & % t . & & C° % / Z . z ' 4
- a\$%&~ ! \$ " ' & z & % t . & & .  
D° / t° % Z . z ' 4
- a\$%&fl & ! z fZ 4
- a\$%&~ ! \$ " ' & z & % t . & & .  
A ° # C° Z \$ # > C° " F° # 1 S Z & t 8 9 4  
Q° ) f i % . & . % t . & " % & i @ Z " t°  
! \$ / \$ " t° 4
- a\$%&~ fl " ' & z & % ( & . % & i 4

] / . ! H ! ) f i % % Z ~ % \$ % f / . " ! ~ ) / . z  
& . \$ ~ \$ % z % \$ % & z f ° . " & i ~ & " @

[ ^ ] M b S \* a \_ K ^ I " " i . 7 G 7 >  
W ^ a \_ K ^ I " " i . 9 3 >  
a M U 8 J V U F W \$ t . I " " i . 9 ? >  
W f i ~ ^ " ! & J % f & i " " i . 7 ? ; > ! J ~ & i .  
W f i ~ ^ " ! & J % f & i " " i . C 6 C >

) z Z ~ " Z / " Z ~ "

F % % Z ~ 2 " " % % Z ~ % " C F Y L 5  
O N X I L 2 O W X " % #

" . F I N N "

O / . z & . W ^ C B U S ] M O S U 1 ] ~ & \$ ~ " f l % & i  
& . % & . \$ f 1 ) / . t ~ z° & . " \$ f l . \$ 3 % ~ & - !'  
z° ! & . \$ ( / f i ! " " " z & z " \$ f i t \$ -  
/ f i \$ z Z ! t° " ! z° & " " . 4 ] / . \$ f °  
\$ 9 % ! ~ f i f l \$ 4

O / f i & . W ^ C B U S ] M O S U 1 ] ~ & \$ f °  
Z ~ t f i " ~ " f l % & i . z & z " t . % \$ & " & z ! ! z .  
/ ~ % z - ! " - " " \$ 3 % f & . % . " ! ~ & . % ~ &  
z° & . % & . \$ f 1 ) / . t 4  
T % Z . ! " - " ! z° . % & " " . @  
" \$ % i z ! ~ & . Z . Z ! \$ " z° & i z " ! % & i z  
" ' & z° & i \$  
Z ! ( & . % ) f / ! \$ % & . \$ f 1 ) / . t  
" f l % & i . z & f & ! " " ! % & " f i ~ & i z & & ~ &  
f i ) / f i / & . % & . \$ f 1 ) / . t f 9 z ! ( f i 4  
] / . " f l % & i . z & " \$ " % f ° % & " " . 4

- a\$%&~ ! \$ " ' & z ! z & .  
%& \$f1 ) / . t & % t . & & C° % / Z . z ' 4
- a\$%&~ ! \$ " ' & z & % t . & & .  
) z Z ~ " Z / " Z ~ " % Z . z ' 4
- a\$%&fl & ! z fZ 4
- a\$%&~ ! \$ " ' & z & % t . & & .  
F \$ . f Z % # . 2 f - / % " z° & i z 4  
T & . F \$ . f Z % # . 2 f - / % " z° & i z f °  
" & i ~ & " E & . ( / f i t . % & . \$ f 1 ) / . t f 9  
" f ° i - " f i \$ " f i & . Z ! t & i z° & i z  
" f ° i - 4
- a\$%&~ fl " ' & z & % ( & . % & i 4

V \$ & . \$ f 1 ! \$ z° & i z ! z & . W ^ C B U S ] M O S U 1 ]  
" & \$ t . " i . 7 6 C 4

- Y ( / % i / Z ~ % " ~ " % ° f & \$ % " Z ~ z Z z . .
- a\$%&~ ! \$ " ' & z ! z & .  
%& \$f1 ) / . t & % t . & & C° % / Z . z ' 4
- a\$%&~ ! \$ " ' & z & % t . & & .  
) z Z ~ " Z / " Z ~ " % Z . z ' 4
- a\$%&fl & ! z fZ 4
- a\$%&~ ! \$ " ' & z & % t . & & .  
f t % ? ° f i 8 \$ % " Z ~ " z° & i z 4
- O / . z & . f t % ? ° f i 8 \$ % " Z ~ " z° & i z f °  
" & i ~ & " E & . ( / f i t . % & . t & f ° " f ° i - .  
f i \$ " f i & . Z ! t & i z° & i z " f ° i - 4
- a\$%&~ fl " ' & z & % ( & . % & i 4

V ! \$ ~ \$ & . \$ f 1 ! \$ z° & i z ! z & . t & ~ " f l % & i . z & &  
% . I " " i . 3 9 4

Y( /% /Z° % " zE 5Z† /##\$ ( i " Z  
Ez fVZ° " %&# zZz...

] /f% " z° 8i z f9d z† - (~ fii " i! z ( /fii % ) f8  
& z z z! \$ " z° 8i z i! " i . 769-4

] /f% " z° 8i z f9d z† - (~ fii " i! f8 \* z° z° z° 4

O / z -! " " 8i & & ? 8i 1 5 / # # # #  
GzE° / z° " z° 8i z E& . . & 8i \$ z f88 \$° \$  
! f " f8 ) / z & ( / fii f9d! " E " 4T -!  
' zH! " E & ( / fii " z° & z z! " z° " !! fE &  
. . & 8i \$ z f88 \$° ! f " ! ' & i - f8 4

- a\$ %& z° " ! \$ " " 8i z z z &  
% & f8i ) / . . f & % i . & & C° % 8i z z z° 4

- a\$ %& z° " ! \$ " " 8i z z & % i . & &  
) z z° " z° / z° " % z z z° 4

- a\$ %& f i & " ! z f8 z 4

- a\$ %& z° " ! \$ " " 8i z z & % i . & &  
? 8i 1 5 / # # # # GzE° / z° " z° 8i z 4

T & ? 8i 1 5 / # # # # GzE° / z° " z° 8i z f9  
~ 8i & " E & ( / fii E . & 8i \$ z f88 \$ f9  
" f9d - " f8 \$ " f8 & z z! 8i z z° 8i z  
" f9d - 4

- a\$ %& z° f i " " 8i z z & % ( . & . % 8i z 4

T -! " / ( . % ) f8 / . " & ? 8i 1 5 / # # # #  
GzE° / z° " z° 8i z! z z° -! " ! f & . . & 8i \$

Z f88 \$° f8 " % 8i & . " 8i z z z & " !! \$  
f " " i . 76 < E & ( - ) f8 z! & ! f " ! ' &

" & z° 8i f8 - 4 ] / . . & 8i \$ z f88 \$° z z & z  
! z† " . ! f " " ! ' & % 8i & . " 8i z z z &  
" !! \$4

I " \$% # Z° % " . % # + \$° % Z° \$

- a\$ %& z° " ! \$ " " 8i z z z &  
% & f8i ) / . . f & % i . & & C° % 8i z z z° 4

- a\$ %& z° " ! \$ " " 8i z z & % i . & &  
G° % # , C° % z° % z z z° 4

- a\$ %& f i & " ! z f8 z 4

] / . A " \$° ? z z C° % z° \$ K z° % i .  
" " . \$4

- a\$ %& z° " ! \$ " " 8i z z & % i . &  
E z ! \$ C° \$4

- a\$ %& z° f i " " 8i z z & " ! z f8 z &  
% i . 8i z 4

T -! " / ( . % i . & " C° \$ E & z z! 8i z z° 8i z  
" f9d - % i ) % " ! z f8 z 8i z z° % i . 4

V! \$° z° & \$° % z° E & . . , P° i % z° 8i z  
f8 & P° i % z° z° z° f9d z† - \$° % & f i &  
( / fii f9d & 8i z z° \$ 4

\* ~ Z ~ # 7 Z Z % \$

[ 1961 - Z , %61 , % ~ " " , ~ \$ f i & , Z ' 1 & T Z ~ & I Z " 1961 - 4  
 [ 1961 - Z , %61 , % ) f i 1 \$ / f i " 1961 - % Z ~ - , % ! ) Z f i & Z " f i f j " ~ ! Z f i & , b " , \$ & \$ B  
 i ~ z ' ~ t ~ z " Z ~ - & , \$ ! \$ " f i , \$ ~ \$ Z & , Z ' 1 & T Z ~ & I Z " 1961 - 4  
 a t , ~ % \$ % ! z " f i ~ ~ ~ ! \$ ~ z , ) f i & , " 1961 - Z , %61 , % ~ z " ~ ! H ! ) & , ~ ~ " f i Z ~ t ! & % f i  
 & 1961 " , \$ & \$ B i ~ z ' ~ t 4  
 \* , \$ & f i " 1961 - Z , %61 , % \$ ~ ~ ! Z " ~ z f j " ~ - ~ z ~ " f i t ) ~ \$ f i & Z , ! \$ ~ ! z & z ! ' % & z , 4  
 O / , z & , f i z f i z 1961 f i / , " ! ~ E ~ H " 1961 - Z , %61 , % \$ ~ , t & " E " ~ \$ & \$ Z % Z , / f i / B  
 " f i f i f i " 1961 - Z , %61 , % b z , & , ~ ~ % d ~ & , / f i / B f i f i f i " 1961 - Z , %61 , % / ( , ~ , z  
 \$ ~ & f i " E & , ! \$ \$ % ! z " f i " 1961 - Z , %61 , % \$ ~ t % ~ , t & 4  
 O / , z ~ - ! ' % & " ~ z " ~ - \$ & , ( / f i , E t , ~ % ! ~ % \$ , & , z ! & % d z & , Y b \_ [ ~ z ~ & I Z  
 i " ~ i , 7 G ? > z " ~ - \$ f i i t " ~ i , 7 9 6 > 4

S / Z ~ / \$ ! 7 + t ~ \$\$ ~ ~ \$

~ a \$ % & , f i ~ ! \$ ~ ~ & z ! z & , % & , \$ z i ) / , t & / f i , & , " 1961 - Z , %61 , 4  
 ] / , " 1961 - Z , %61 , 1961 , ~ \$ " 4  
 ] / , Z ' 1 & T Z ~ & I Z " 1961 - % ! ) % / f i / B f i f i f i " 1961 - Z , %61 , % f i \$ " 4 ! Z , / f i / B f i f i f i  
 " 1961 - Z , %61 , % ~ z z ! & , / f i " z 4  
 ] / , Z ' 1 & T Z ~ & I Z " 1961 - % ! ) % & , % Z , %61 , % ! z & z ! ' % - ' z & I Z , ~ ~ % % ! \$ & ,  
 Z , %61 , % / ( , ~ , z \$ Z , " f j " 4

\_ ~ \$\$ ~ ~ t ~ t z # +

] / , t " \$ \$ ~ ~ t ~ t z # + H ! ) % - ! ' & ~ ~ H " " \$ ( f i ' % " 1961 - Z , %61 , %  
 ~ a \$ % & , ~ ~ ! \$ ~ ~ & z ! z & , % & , \$ z i ) / , t & % t , ~ & & , O ' # 1 Z , z ' 4  
 t & , \$ ~ \$ " 1961 - Z , %61 , % E & , Z ' 1 & T Z ~ & I Z " 1961 - % ! ) % ~ i " \$ \$ ~ ~ \$ E ! \$ , ~ Z " t , 4  
 ~ a \$ % & , ~ ~ ! \$ ~ ~ & z & % t , ~ & & , z & E , 4 4 : i " \$ \$ ~ ~ \$ 4  
 ~ a \$ % f i & ~ ! z ~ \$ 4  
 ~ a \$ % & , ~ ~ ! \$ ~ ~ & z & % \$ H & \$ ' i / & , " 1961 - Z , %61 , % 4

Y ,"% \$+\$%\$! \$

V/\$! Ł +! "\$\$ ~"\$

[žšš\$ 'Ł' &\$" \$2 žž\$"' &"Ž" "\$ Ž° ▷ YžŁ&%žŽ\$

+ Ž  
Ižšš#ežžly  
@žavariable Cee  
Rbē#%# \$ Bažšat

JW^ IJžššŁ Ł W\$ Ł žŁŁ ^-%ž Ž -EU^a' IUŁ,° šš žfi ^&: fff&  
 a\$! i \$Ž -EW ^ I W\$ Ł, J%žššEaMŪ\$JVUF E&, Yb\_Ł " ž° šš žE/ff  
 %&\$ž %žššž" U^a' šš fŁ \$%ž fff žšž ~ \$ & Ž " ! \$ šš  
 ' ž' (~ fff Ł, 4

W^ a\_K^ ~ ž" aMŪ\$JVUF W\$ Ł, Ž ~ - ~ f% / (, ~ fŁ " 4  
 Ł ~ ~ ~ šš žE&, ž E( ~ ž" + ) ~ šš žŁ i Ł Ž " %ff/ & " ž  
 &, žššš Ž, ž & ' ! %ž \$4

J]]US] bS J^^^] f% , ~ šš & ~ & " 4  
 a! %ffŁ, ~ " %ž \$ @

%Ł' šš fŁ ž! %žššž! &- & ! Ž " Ł, & 4  
 &, ! žš! ~ \$' (! Ł& i, Ž - , žšš ~ fff žšš

" , F I N N \*

] / , \$ Ł, %žšš Ž " ! žšš' , %žšš " ž° šš žž ž! šž " H-E' &) fff! ' &&  
 " ž° šš žž %ffžšš " ~ ! (, 4] / , ) / , f% ! ' ! ' &, \$ ! \$ ! " Ł fi - ! '  
 ' \$ Ł, / ~ \$ E ! \$ , ~ Ž " Ł, 4

] / , %žšš \$, fffžšš " ~ " \$ Ł žŁŁ, " / ~ \$ " & \$ fffžššž " - , % (, \$ Ł -  
 ~ ~ , & " 4] / , \$ Ł žŁŁ, " fffžšš, ž ž ž, Ž, \$, ž - - \$ Ł žŁŁ, %žšš ššž  
 ~ ž ž ž \$ ~ % 4

Ł U^a' fffžšš! & ! , \$ šš žž ~ EU^a' fffžšš ž ž ž, & %žšš fff, &, (, / fff, 4

] / , \$, fffžšš ž ž ž \$ ~ %žšš \$ fffžšš! ~ %žšš fff ž ž ž " ž ž ž ~ ~ ~ fff, žšš 4  
 ~ \* \$ " H - " fff, ! ž ~ %žšš ž ž ž, %žšš & / ! ~ \$ ~ E Ž " Ł žŁŁ, %ff/ &  
 %žšš, ššž! Ž ! (, Ž, žšš & ~ %žšš, ~ ~ ! (, 7C Ž " / IC6 Łžž 5/ ~ 4  
 Ł &, " fffžšš - Ž, %žšš, " fffžšš, " \$ fffžšš, " ž° šš žžžžž žššžž, "  
 ~ ~ ! (, ~ \$ " (~ fff Ł, ~ i ~ žž 4

Ł &, " fffžšš - Ž, %žšš, " ! žšš' , %žšš , " fffžšš - , ~ @

~ [ fff, ! ž ~ ~ \$ " H - 4  
 ~ R fffžšš # ~ fffžšš " %žšš, fffžšš &) ! \$ %žšš ! " 4

Ž  
Ižšš#ežžly  
@žavariable Cee  
Rbē#%# \$ Bažšat

U^a' EW ^EaMŪ\$JVUF E&, Yb\_Ł " ž° šš žE/ff %žšš %žššžž  
 U^a' šš fŁ \$%ž fff žšž ~ \$ ' ž' (~ fff Ł, " , & ~ Ž " i " ž° šš žž 4

W^ a\_K^ ~ ž" aMŪ\$JVUF W\$ Ł, Ž ~ - ~ f% / (, ~ fŁ " 4  
 Ł ~ ~ ~ šš žE&, ž E( ~ ž" ( ) ~ šš žŁ i Ł Ž " %ff/ & " ž &, žššš Ž, ž & ' ! %ž \$4

] / , %Ł' šš fŁ ž! %žšš " ž° šš žž ž ž ž fff/ & ž! &, " ! Ž " Ł, & E ! \$ , ~ Ž " Ł, 4

J]]US] bS J^^^] f% , ~ šš & ~ & " 4

" , F I N N \*

] / , \$ Ł, %žšš Ž " ! žšš' , %žšš " ž° šš žž ž! šž " H-E' &) fff! ' &&  
 " ž° šš žž %ffžšš " ~ ! (, 4



V/\$! Ł +! "\$\$ ~"\$	[žšš'Ł' &\$"š2žžš" &"ž' "\$ ž° ▷ YžŁ&žžš
<p>† IK^J</p> <p>!žt-&gt; I*ž~"</p> <p>!žt-&gt;</p> <p>Check Break Ešrd Pevč:</p>	<p>] / . \$ f9ž! &amp; ž! ' i / ' \$ Ł . ' f i f i &amp; . ' \$ Ł . ' f i \$ % \$! fš4</p> <p>ž ~ " ž ž E &amp; . † IK^J ! ž t - &gt; 5 . I * ž ~ " ! ž t - &gt; ) ~ \$ ž i 1</p> <p>f ž " f i / &amp; ' " f i &amp; . f i % š ž ž . ž &amp; ' ! % &amp; \$ ž ž ~ ) ~ \$ ž i 1 &amp; ž .</p> <p>% ' ž " % 4</p> <p>" . F I N N *</p> <p>] / . ' \$ ž i f i 1 . ~ . &amp; ž ~ - . f i ~ " f š " 4</p> <p>] / . \$ f 9 ~ \$ f 9 ž ! ~ ž ~ " f i . ž &amp;</p> <p>~ a ' H ! ( . \$ ž ž " % &amp; " &amp; ( / f i i . % ž t - ~ % ! ž ~ " ! % f i i . E " - f i 1</p> <p>~ &amp; ž ž &amp; ž &amp; \$ ž ž ž " &amp; š " f i ! ž ž ž ž % [ ! ž ! &amp; ž ž ' . " \$ f i 1</p> <p>' ž " . \$ ž - " f š ' ž % &amp; ž " % 4</p> <p>~ ^ . ' \$ &amp; ( / f i i . i ~ f i % \$ H f i 1 ~ ) - i . " i . 7 9 6 x 4</p> <p>~ * ! ž % i &amp; # ~ f i f i j " % . f i f i 9 &amp; ) ! \$ % ! " 4</p> <p>~ [ ! ž ! &amp; ~ " ' \$ Ł . ' f i 4 ] / f 9 ! . % ž ! &amp; ! \$ š . &amp; &amp; . ž ' t ' ž ° ž ž 4</p>
<p>~</p> <p>Check Break Dad Wear</p>	<p>] / . ' \$ Ł . " ~ " % f i f i 1 % ~ ( . \$ ~ / . " &amp; . f š ) . ~ \$ f i ž f i 4</p> <p>~ R f 9 &amp; # ~ f i f i j " % . f i f i 9 &amp; ) ! \$ % ! " 4</p>
<p>/</p> <p>hb#acé Ižžp#atvé</p>	<p>bž . ! ž ž ! \$ ž ž f i ~ &amp; \$ % ! &amp; . ž ' \$ . % % ž ž ~ \$</p> <p>ž ' t ' ž ž ž ž f i 1 4</p> <p>~ Y ( . &amp; . ž ' \$ . % % ž ž / . ' Ł . " f i ž . " f i &amp; t - &amp; # ~ f i f i j "</p> <p>% . f i f i 9 &amp; ) ! \$ % ! " 4</p>
<p>PRE5AGE</p> <p>Ižžp#atvé šé</p> <p>šp#atž# \$ Bžžšš</p>	<p>ž " ! \$ ž ž ž ž ž ž % ~ a M Ů J V U f / ( . ~ f i ~ 4 J H ! &amp; . \$ ! ~ " ~ ž &amp;</p> <p>% . &amp; % % ž ž % . 4 4 f š ' i % š ž ž f i ~ ( ~ f i ' i . 4</p> <p>~ R f 9 &amp; # ~ f i f i j " % . f i f i 9 &amp; ) ! \$ % ! " f i ž . " f i &amp; t - 4</p>

<p>V/\$! 7 + 1 " \$\$ ~ " \$</p>	<p>[ ž \$ \$ / 7 ' &amp; \$ " \$ 2 ' ž \$ \$ " &amp; " ž " \$ ž " ▷ Y ž 1 &amp; % ž \$ \$</p>
<p>PRE5SAGE Baidzidzidzid Ca##eizy Dinitid See Bre#atw#: \$ Baidzidzid</p>	<p>aMUSJVUF V\$ 7. 7%&amp; ž " ! \$ \$ "fi- ži! ". \$ \$ 7. 4a! 78fi. ' ' % % \$ @ " ž " 78ž 7% 7 " ~ \$ " " &amp; / " (- \$ ži ! \$ %) 4 &amp; % ž % \$ % fi &amp; \$ " fi &amp; \$ i \$ 7 ž " &amp; " ž " \$ " \$ " 7 8 &amp; 4 &amp; \$ " " \$ % ž % \$ % % ž 7 7 % &amp; ž " ! \$ \$ "fi- ži! ". \$ \$ 7. E. 4 4 " " &amp; " 7 8 ž " i ž. 8fi \$ " fi 78ž ž 7 8 " - ž " \$ - ] R! \$ \$ " fi % 78ž i % \$ i &amp; \$ % ' \$ % " " 7 8 ž " i ž. 8fi \$ " fi 78ž i 4 &amp; % % &amp; ž 7 7 8 ! 8 7. &amp; " " \$ 8 7. &amp; ž " " \$ &amp; \$ \$ ž i. 4 &amp; ! ž 8 ! ~ \$ (! 7 &amp; i. 7 8 ! ! ! ) 4 O / ž &amp; " " % % % &amp; " " ! ( ž ! ž i. \$ " " i - E &amp; " 7 8 i - ž . % % i. " 7 8 " " . \$ 4 aMUSJVUF V\$ 7. 7% ! " " \$ 78ž i " i ~ 7 4 7 8 " 7 8 i - ž . % % i. " ! % ž ! &amp; " 7 8 " " . \$ @ " a " H ! ( . \$ ž " % &amp; " &amp; ( / fi i. % " i - % % ! ž " % ! % 8 i " E " - ž i " 7 8 ž 78ž i &amp; \$ " " ž " 8 " fi " ! ž " 78ž i % 4 " ^ " " \$ &amp; ( / fi i. " i ~ 7 8 % \$ H fi i " ) - i " " i. 7 9 &gt; 4 " * 7 8 ž &amp; % ž % \$ % fi &amp; \$ " fi &amp; \$ i \$ 7 ž " &amp; " " ž " \$ i " " i. H 6 G &gt; 4 " M % &amp; \$ &amp; . ž i fi . 4</p>
<p>PRE5SAGE Baidzidzidzid Dinitid See Bre#atw#: \$ Baidzidzid</p>	<p>aMUSJVUF V\$ 7. 7% fi ! " \$ 7 8 " " &amp; ~ ž " i ž " 78ž i 4 W ^ a_K ^ ! \$ &amp; " 7 8 ž " ) ~ \$ ž i. % 8 i ž i ž " - i % / ( " " fi " 4 " R 7 8 # ~ fi fi j " % . " fi i fi &amp; ) ! \$ % ! " 4</p>
<p>1 CAO Bal.f&amp;žic%žž CA#vici Reqđ#ed</p>	<p>] / . \$ 7 % ž " i " ž " 78ž i ž fi &amp; ^ M I ^ " " i ž ž &amp; i M % 8 ž fi &amp; ^ - % &amp; ž &gt; 4 ] / . 1 ) " \$ ž i. i ž " " i % fi i / &amp; " fi &amp; ž % 8 ž ž . ž &amp; " i % &amp; \$ 4 " . FINN* ] / . " 7 8 " i % \$ U ž \$ . ž - ] ž 78ž i ž fi [ ( fi . % ž - . fi &amp; \$ . 8 8 i. \$ " " ž fi &amp; ž 78ž i - H - ! \$ fi &amp; ( ž &amp; " ~ ž " ~ " fi . ž &amp; ž - ž i &amp; " 8 8 i. \$ " 4 ] / . \$ 7 % ž fi " \$ % " \$ 7 8 ! ~ fi fi \$ 4 " R 7 8 # ~ fi fi j " % . " fi i fi &amp; ) ! \$ % ! " 4 V ! \$ " 7 8 \$ fi ! \$ ž ~ 78ž i ~ ! ' &amp; ^ M E % . i " " i . &lt; 7 &gt; 4</p>

<p>V/\$! 7 +1 ~\$\$ ~"\$</p>	<p>[žž\$/ 7' &amp;\$" \$2 žž\$" &amp;"Ž" "\$ Ž° ▷ Yžžžžžžžž</p>
<p>1</p> <p>Gežžž% Def%        BaLfžžžc%žžž        Ce#vice Reqđđđđđ        ! \$ Gežžž% Ađđđđđ        BaLfžžžc%žžž        Ce#vice Reqđđđđđ</p>	<p>^M/~%žžž~1" žžž žžž" ~&amp;&amp;&amp; "\$ žžž žžž &amp; žžž \$ žžž/ &amp;\$/ 1 ) ~\$ žžž 1 žžž " ~1% žžž/ &amp;žžž " žžž &amp; žžž%žžž žžž žžž' 1% &amp;žžž \$</p> <p>~ , FI N/N*</p> <p>] / . \$ žžž 1% \$ UŽ \$ žžž - ] žžž žžž žžž [ . (fi . %žžž - . žžž \$ žžž &amp; žžž . \$ " " žžž žžž žžž žžž H- ! \$ žžž &amp; žžž . ( žžž &amp; žžž " " žžž " " fi . žžž žžž - žžž ! &amp; žžž . žžž . \$ " 4</p> <p>] / . \$ 1% žžž žžž \$ " % " \$ 1% ! ~ žžž fi 1 \$ 4</p> <p>~ R 1% žžž # " žžž žžž " % . fi 1% &amp;žžž ! \$ % ! " 4</p>
<p>1</p> <p>Rea# Def%        BaLfžžžc%žžž        Ce#vice Reqđđđđđ        ! \$ Rea# Ađđđđđ        BaLfžžžc%žžž        Ce#vice Reqđđđđđ</p>	<p>~ , FI N/N*</p> <p>] / . \$ žžž 1% \$ UŽ \$ žžž - ] žžž žžž žžž [ . (fi . %žžž - . žžž \$ žžž &amp; žžž . \$ " " žžž žžž žžž žžž H- ! \$ žžž &amp; žžž . ( žžž &amp; žžž " " fi . žžž žžž - žžž ! &amp; žžž . žžž . \$ " 4</p> <p>] / . \$ 1% žžž žžž \$ " % " \$ 1% ! ~ žžž fi 1 \$ 4</p> <p>^M/~%žžž~1" žžž žžž" ~&amp;&amp;&amp; "\$ žžž žžž &amp; žžž \$ žžž/ &amp;\$/ 1 ) ~\$ žžž 1 žžž " ~1% žžž/ &amp;žžž " žžž &amp; žžž%žžž žžž žžž' 1% &amp;žžž \$</p> <p>~ R 1% žžž # " žžž žžž " % . fi 1% &amp;žžž ! \$ % ! " 4</p>
<p>1</p> <p>Rea# Def%        BaLfžžžc%žžž        Ce#vice Reqđđđđđ</p>	<p>~ , FI N/N*</p> <p>] / . \$ žžž 1% \$ UŽ \$ žžž - ] žžž žžž žžž [ . (fi . %žžž - . žžž \$ žžž &amp; žžž . \$ " " žžž žžž žžž žžž H- ! \$ žžž &amp; žžž . ( žžž &amp; žžž " " fi . žžž žžž - žžž ! &amp; žžž . žžž . \$ " 4</p> <p>] / . \$ 1% žžž žžž \$ " % " \$ 1% ! ~ žžž fi 1 \$ 4</p> <p>^M/~%žžž~1" žžž žžž" ~&amp;&amp;&amp; "\$ žžž žžž &amp; žžž \$ žžž/ &amp;\$/ 1 ) ~\$ žžž 1 žžž " ~1% žžž/ &amp;žžž " žžž &amp; žžž%žžž žžž žžž' 1% &amp;žžž \$</p> <p>~ R 1% žžž # " žžž žžž " % . fi 1% &amp;žžž ! \$ % ! " 4</p>
<p>1</p> <p>Def% Orde 1% #žžž/žžž        Ađđđđđ BaLfžžžc%žžž        Ce#vice Reqđđđđđ        ! \$ Ađđđđđ Orde        1% #žžž/žžž Ađđđđđ        BaLfžžžc%žžž        Ce#vice Reqđđđđđ</p>	<p>] / . \$ 1% žžž žžž žžž žžž žžž žžž &amp; žžž . žžž žžž žžž ! \$ žžž/ &amp;žžž ) žžž ! ) " " \$ žžž žžž 1 4</p> <p>] / . 1 ) ~\$ žžž 1 žžž " ~1% žžž/ &amp;žžž " žžž &amp; žžž%žžž žžž žžž' 1% &amp;žžž \$</p> <p>~ , FI N/N*</p> <p>] / . žžž žžž \$ žžž/ &amp;žžž žžž ! ) " " \$ žžž žžž 1 žžž - . žžž \$ žžž &amp; žžž . \$ " ' žžž žžž žžž žžž H- ! \$ žžž &amp; žžž . ( žžž &amp; žžž " " fi . žžž žžž - žžž ! &amp; žžž . žžž . \$ " 4</p> <p>] / . \$ 1% žžž žžž \$ " % " \$ 1% ! ~ žžž fi 1 \$ 4</p> <p>~ R 1% žžž # " žžž žžž " % . fi 1% &amp;žžž ! \$ % ! " 4</p>

V/\$! 7 + 1 " \$\$ ~ ~ \$	[ 2 \$ \$ / ' ' & \$ " \$ 2 ' \$ \$ " & " ' \$ " ' \$ " ' \$ " ' > Y z 1 k & z \$
E#oñ% Pa\$\$éñgé# A/#bağ D/\$abléd Cée Bpé#av%#:\$ Bañ&al	]/. "\$ z 88 ~ % z 1, \$ ' \$ " ' i \$ % " \$ " ' !, " " ' \$ " i & , fi! \$ , - E, ( , z & ! ' i / @ ~ z " ' " i & ! \$ " , \$ % z 1 \$ , \$ & " z " " , \$ % fi % 7 , fi ! " " " - fi i & , "\$ z 88 " ~ % z 1 , \$ % ~ & 1 ~ " " fi z 1 ! \$ , % \$ " " " i j " & & , % ~ & & , % % z z z - fi & \$ \$ & & ! " " " z 88 ) , fi / & % ! ) , \$ & " z fi " & " ~ H - fi 4 " , FI N / N * ]/. "\$ z 88 ~ % z 1, \$ ' \$ " ' i " ! , % z ! & " , " H - " " \$ " i ~ z " " " fi , z & 4 ]/ , \$ % z 88 ~ % z 1, \$ ' \$ " ' i " ! , % z ! & " , " H - " " \$ " i ~ z " " " fi , z & 4 ~ a ' H ! ( , \$ " z " % & " & , ( / fi i , % " t - " % ! z " % ! % fi i , E " - fi i " & z 88 z & \$ " " " z " \$ " " fi " ! z " fi z 4 ~ ^ . " " \$ & , ( / fi i , " i " fi % & \$ H fi i ) " - i " " i , 7 9 6 > 4 ~ ^ ) fi / & , fi z fi z ! " " 4 ~ Y ( , & , ! " " " z & i & ' & ! & , ( / fi i , 4 ~ X , " & , % ~ & ' z ! " " " " fi " E " H % & , "\$ z 88 ~ % z 1 , \$ " ! " z " z % fi / ! z & , fi z fi z 4 ~ b ' % \$ , & , a j ^ ^ US + UMU 1 M W + b W fi " fi " & \$ i " z " " fi & , " z & \$ ! z % t , " z " & , z ' i fi z " & z " " fi t - " z " / , " z & , ! H ! ) fi i @ ^ , " & ' z ! " " " " fi " z " " " fi z fi z % fi / , " ! z @ & , a j ^ ^ US + UMU 1 M W + b W fi " fi " & \$ i " z " " z ' % & fi / & " " " z " z \$ z " z fi fi 4 & , fi " fi " & \$ i " z " " fi z E b * ^ / " " % " i , " & , "\$ z 88 " ~ % z 1 , \$ " \$ " " i " " " i , < G > 4 & , G # z z % Q : \$ \$ \$ z z g e # ? / # b a g E z a b l e d C e e B p e # a v % # : \$ B a z & e ! : \$ G # z z % Q : \$ \$ \$ z z g e # ? / # b a g D / \$ a b l e d C e e B p e # a v % # : \$ B a z & e " " fi t - z , % i , % z ' % z i & ' , % ! ) z fi & , z ' i fi z " & z " " fi t - 4 ~ O " fi ! \$ " " , " " ! " ~ & , " % & 9 6 % " ! z " % z & i & , z , % % \$ % % z z " / , " z % ( , " " z " ! z " i & " 4 ~ i " z , % \$ & " & & , " fi t - z , % i , % ! z ! & " " , "\$ fi & , z ' i fi z " & z " " fi t - 4 1 & , % " ! z " fi z % " \$ " " " " E & , "\$ z 88 ~ % z 1 , \$ % ~ & " z " , ! " " " " fi " " i " fi 4 0 / , & , \$ & , a j ^ ^ US + UMU 1 M W + b W fi " fi " & \$ i " z " \$ z " fi % fi \$ i ! , % ! & " , z " % z / ! ) b * ^ " " % fi j % & , ! " " " z & 4 1 & , " ! z " fi z % " \$ z ! & " " " " E & , % % z z fi z ! & ! , \$ & i " ! \$ \$ " & - 4 ~ R fi & # " " fi fi j " % , " fi fi & ) ! \$ % ! " " fi z , " fi & t - 4

V/\$! 7 + t ~ \$\$ ~ ~ \$	[ z\$\$/ 'E' &\$" \$2 zZ\$"" &"Z' "\$ Z' ▷ YzL&KZ\$
	V! \$" \$X \$fz! \$Z ~ \$iZ ~ '!' &X, b"" "z&* t%\$fif' \$iZ ^-%&Z E % , l' " 'i , <G4
<p>E#o7% P#sse7ge#  A/#bag E#abled  See Op#rat#'\$  Ma#bat</p>	<p>] /, "\$ z88 ~%Zi , \$' f\$ ~i f% , z ~' i , "" f\$z &amp; , fl' \$ , -E, ( z  &amp;!' i / @</p> <p>~ "/fl' E' %Z ~ H ~ "" l&amp; \$ ~ z ! ' f' ) , fl / fl i t , %&amp;Z ~ Z &amp; ,  % % &amp; Z B ) , fl / &amp; &amp; \$ % ! t' f\$ ! ~ &amp; ~ ! z &amp; , "\$ z88 ~%Zi , \$  % ~ &amp;  ! \$</p> <p>&amp; , "\$ z88 ~%Zi , \$ % ~ &amp; f' z ! "" " f' "</p> <p>] /, % &amp; Z Z ~ - " , &amp; &amp; fl' &amp; \$ ! \$ , % "" t - f\$ i ~ "" fl i z ~ t  ) , fl / &amp; z &amp; , % ~ &amp; 4</p> <p>" . F I N / N *</p> <p>] /, ~ f\$ ~ i Z ~ - " , " ! - ' z f\$ &amp; z \$ i z ~ H - 4</p> <p>] /, \$ f% z f\$ z \$ ~ % " \$ f\$ ! ! f\$ fl \$ 4</p> <p>~ a' H ! ( , \$ z ~ % &amp; " &amp; ( , / fl t , % ~ t - % % ! z ~ % ! % \$ f i , E' - f\$ i  ~ &amp; z \$ i z &amp; \$ ~ ~ z " &amp; ~ f i ! z ~ fl i z % 4</p> <p>~ ^ , ' \$ &amp; ( , / fl t , ~ i f\$ % \$ H f\$ i ~ ) ~ - l' " ' i , 7964</p> <p>~ ^ ) f\$ / &amp; , fl z fl i z ! ~ 4</p> <p>~ b" , z &amp; , "\$ z88 ~%Zi , \$' ! ! \$ 4</p> <p>~ M Z ! ( , &amp; ~ / fl ~ z " &amp; , ~ / fl' \$ % \$ f\$ &amp; % &amp; Z ~ \$ Z &amp; , "\$ z88  " ~ % Z i , \$ % ~ &amp; 4</p> <p>~ i ~ t , % \$ &amp; ~ &amp; \$ , \$ ~ \$ z ! ! f' ~ &amp; z &amp; , % ~ &amp; ~ "" f\$ i &amp; &amp; ,  ) , fl / &amp; 4</p> <p>] /, % &amp; Z Z ~ - ! &amp; \$ f% " , &amp; &amp; &amp; ~ "" fl i z ~ t ) , fl / &amp; z ~  f\$ &amp; \$ \$ &amp; &amp; , % ~ &amp; ! "" ~ z \$ B ) , fl / &amp; % \$ ~ &amp; \$ &amp; z f\$ ~ &amp; ~ H -  f\$ 4</p> <p>~ X , " &amp; , % ~ &amp; z ! "" " f' ~ E' H % &amp; , "\$ z88 ~%Zi , \$' ! ! \$ ~ z "  % ) f\$ / ! z &amp; , fl z fl i z 4</p> <p>~ b' % \$ , &amp; , aJ ^^ US + UMJ T W W + b W f\$ " f i ~ &amp; \$ i z " f\$ &amp; ,  ~ z &amp; \$ ! z % t , z " &amp; , Z ' l &amp; T z ~ \$ i z " f\$ t - z " / , t &amp; ,  ! H ! ) f\$ i @</p> <p>^ , ~ &amp; z ! "" " f' ~ z " fl z fl i z % ) f\$ / , " ! z @</p> <p>&amp; , aJ ^^ US + UMJ T W W + b W f\$ " f i ~ &amp; \$ i z " Z ' % &amp; fl / &amp; " ~ z "  \$ Z ~ f\$ H &amp; T &amp; , f\$ " f i ~ &amp; \$ i z " f\$ z E b * ^ l b "" "" z &amp;  * t % \$ f i f' \$ i z ^ - % Z &gt; / ~ % f\$ t , " &amp; , "\$ z88 ~%Zi , \$' f\$ ~ i  l' " ' i , &lt;G4</p> <p>&amp; , G # z % Q \$ \$ z g e # ? / # b a g E # a b l e d C e e R # e # \$  S e z &amp; t ! G # z % Q \$ \$ z g e # ? / # b a g l / # a b l e d C e e  R # e # \$ \$ S e z &amp; t " f\$ t - Z , % \$ i , % Z ' % &amp; ! &amp; , % ! ) z f\$  &amp; , Z ' l &amp; T z ~ \$ i z " f\$ t - 4</p>

V/\$! 7 + t " \$\$ ~ "\$	[ z\$\$' 7' &\$' \$2' zZ\$'" &" Z' "\$ Z' > Yz1&Z\$Z\$
	<p>~ O`f&amp;! \$" " . \$f! ~ " &amp; . ~ % &amp; 9% " ! z' % ' z&amp;f&amp; . z' . % % \$</p> <p>% &amp; Z' / " E% / ( . " . z' ! Z' " ! . &amp; " 4</p> <p>~ i' 7 . % \$ &amp; ~ &amp; &amp; . " f96' - Z' . % i . % " ! z! &amp; " " . " \$ f&amp; &amp; .</p> <p>Z' ! f&amp;f' z' &amp;f' " f96' - 4</p> <p>T &amp; . % " ! z' f&amp;f' z' % \$ " ! f&amp;f' " E&amp; . " \$ z&amp;8 ~ % % z i . % \$ ~ &amp; ~ z' .</p> <p>! " " " f" ~ " i' f&amp; 40 / . &amp; . \$ &amp; . aJ ^ ^ US + UVU 1WU + bW f&amp; " f i &amp; \$</p> <p>f' Z' " \$ Z' f&amp; % f&amp;f' \$ ! . % d' ' &amp; " . z' % d' z' / ! ) b * ^ " f' % f i % &amp; .</p> <p>! " " " ~ z&amp;4</p> <p>T &amp; . " ! z' f&amp;f' z' % \$ z! &amp; " f&amp;f' " E&amp; . % % &amp; Z' f96z' &amp; ! . \$ &amp; f i</p> <p>" ! \$ z' &amp; - 4</p> <p>~ R f9&amp; ~ # ~ f i f j " % . " f i f 9 &amp; ) ! \$ % ! " f z Z' . " f i &amp; t - 4</p> <p>V! \$ " \$ &amp; . \$ f i ! \$ z' &amp;f' z' ~ " ! ' &amp; &amp; . b " " " ~ z * f' % f i f i' &amp;f' z' ^ - % &amp; Z' E</p> <p>% . i' " ~ i . &lt;G&gt;4</p>

Z' 1 %

[ f96' - Z' . % i . % " ! ' & U ] % @

] / f96' f96' - Z' . % i . % ) f i ! z t - ~ " " . ~ \$ f i ~ H \_ U [ % / ( . ~ f i " 4

V/\$! 7 + t " \$\$ ~ "\$	[ z\$\$' 7' &\$' \$2' zZ\$'" &" Z' "\$ Z' > Yz1&Z\$Z\$
<p>·</p> <p>Đhécł P&amp;f%</p> <p>Đ&amp;#z&amp;#z&amp; P&amp;f% ! \$</p> <p>Đhécł P&amp;f%</p> <p>Đ&amp;#z&amp;#z&amp; P&amp;f%</p>	<p>] / . t . &amp; ! \$ \$ f i / &amp; ~ z " " ! \$ . \$ f i . f i i / &amp; f % " . " . &amp; f i . 4</p> <p>~ * / . " t ) / . &amp; . \$ - ! ' " \$ " . \$ z' f&amp; &amp; \$ " f' . &amp; . " f' - ! ' \$ % f</p> <p>f' " " i . 7794</p> <p>! \$</p> <p>~ R f9&amp; ~ # ~ f i f j " % . " f i f 9 &amp; ) ! \$ % ! " 4</p>
<p>·</p> <p>Đhécł P&amp;f% P&amp;f%</p> <p>B&amp;f! \$ Đhécł</p> <p>P&amp;f% P&amp;f% B&amp;f!</p>	<p>] / . t . &amp; ! \$ \$ f i / &amp; ~ z " ! ) 8 . z' / . " f' z' " f9% . " . &amp; f i . 4</p> <p>~ * / . " t ) / . &amp; . \$ - ! ' " \$ " . \$ z' f&amp; &amp; \$ " f' . &amp; . " f' - ! ' \$ % f</p> <p>f' " " i . 7794</p> <p>! \$</p> <p>~ R f9&amp; ~ # ~ f i f j " % . " f i f 9 &amp; ) ! \$ % ! " 4</p>
<p>·</p> <p>Đhécł N&amp;f% P&amp;f%</p> <p>N&amp;f% P&amp;f% ! \$ Đhécł</p> <p>N&amp;f% P&amp;f% P&amp;f% N&amp;f%</p> <p>P&amp;f%</p>	<p>] / . t . &amp; ! \$ \$ f i / &amp; ~ z " &amp; f i \$ &amp; f i t' z' " f9% ~ " t &amp; 4</p> <p>~ * / . " t ) / . &amp; . \$ - ! ' " \$ " . \$ z' f&amp; &amp; \$ " / z i . &amp; . " f' - ! ' \$ % f</p> <p>f' " " i . 7794</p> <p>! \$</p> <p>~ R f9&amp; ~ # ~ f i f j " % . " f i f 9 &amp; ) ! \$ % ! " 4</p>

V/\$! Ł +! ~\$\$ ~"\$	[žšš'Ł' &\$"š2žžš"&"ž"š ž° ▷ YžŁ&žžš
Dhéckl N#a/Łe# Péf% N#ž Oğđat! \$ Dhéckl N#a/Łe# Aıgh% N#ž Oğđat!	]/Ł'Ł& \$šni/šž" š fl \$&\$ %ııž"Łž" f%~Ł'š&Ł 4 ~*/Ł) /Ł& \$-! ' \$ "Ł š fl & /žŁŁ & 'Ł -! \$ŁŁ4 ! \$ ~ Rfłš # "łfłj" %Ł fłfł&) ! \$%!" 4
Dhéckl N#a/Łe# B#ałŁe Pałp	]/Ł š fl \$ \$ŁŁŁž" f%~Ł'š&Ł 4 ~*/Ł) /Ł& \$-! ' \$ "Ł š fl & /žŁŁ & 'Ł -! \$ŁŁ4 ! \$ ~ Rfłš # "łfłj" %Ł fłfł&) ! \$%!" 4
Dhéckl A#a# Péf% N#ž Oğđat! \$ Dhéckl A#a# Aıgh% N#ž Oğđat!	]/Ł \$ \$ŁŁšžž" ! \$š \$šni/šž" &\$ %ııž"Łf%~Ł'š&Ł 4 ~*/Ł) /Ł& \$-! ' \$ "Ł š fl & \$ "ŁŁ & 'Ł -! \$ŁŁ4 ! \$ ~ Rfłš # "łfłj" %Ł fłfł&) ! \$%!" 4
Dhéckl B#žž% Péf% N#ž Oğđat! \$ Dhéckl B#žž% Aıgh% N#ž Oğđat!	]/Ł \$ ž&Łšžž" ! \$žžšni/šž" &\$ %ııž"Łf%~Ł'š&Ł 4 ~*/Ł) /Ł& \$-! ' \$ "Ł š fl & \$ "ŁŁ & 'Ł -! \$ŁŁ4 ! \$ ~ Rfłš # "łfłj" %Ł fłfł&) ! \$%!" 4
Dhéckl Péf% B#ałŁe# N#ž Oğđat! \$ Dhéckl Aıgh% B#ałŁe# N#ž Oğđat!	]/Ł &\$ %ııž"Ł fl & ŁŁšžž" ! \$šni/šž" Ł & šnišž flš \$f% ~Ł'š&Ł 4 ~*/Ł) /Ł& \$-! ' \$ "Ł š fl & \$ "ŁŁ & 'Ł -! \$ŁŁ4 ! \$ ~ Rfłš # "łfłj" %Ł fłfł&) ! \$%!" 4
Dhéckl Đéž%# B#ałŁe Pałp	]/Ł /ni/š! ž&" \$ŁŁŁž" f%~Ł'Ł&Ł 4 ~*/Ł) /Ł& \$-! ' \$ "Ł š fl & \$ "ŁŁ & 'Ł -! \$ŁŁ4 ! \$ ~ Rfłš # "łfłj" %Ł fłfł&) ! \$%!" 4
Dhéckl Péf% N#žŁ ažd B#ałŁe Pałp\$! \$ Dhéckl Aıgh% N#žŁ ažd B#ałŁe Pałp\$	]/Ł Ł& \$šni/šž" & flŁž" 5' \$ŁŁŁž" f%~Ł'š&Ł 4 ~*/Ł) /Ł& \$-! ' \$ "Ł š fl & \$ "ŁŁ & 'Ł -! \$ŁŁ4 ! \$ ~ Rfłš # "łfłj" %Ł fłfł&) ! \$%!" 4

<p>V/\$! Ł + t " \$\$ ~ " \$</p>	<p>[žšš/\$' Ł' &amp;\$" \$2' žžš" &amp;" Ž' " \$ Ž' ▷ YžŁ&amp;žžš</p>
<p>• Dhécrl Pěf% Hřh Běat! Dhécrl Rřh% Hřh Běat</p>	<p>] /, Ł' &amp; \$šni/žž' /fi/ ' ž' f% ' ž' &amp;Ł' 4 ~ * / ( Ł ) / , &amp; \$ - ! ' ~ \$ " , šž řžž &amp; \$ " f' , &amp; ' ' f' - ! ' \$ % f' f' " ~ i , 779&gt;4 ! \$ ~ Rřžž # ' hřřj " % , ° fi hřžž ! \$ % ! " 4</p>
<p>• Dhécrl Pěf% Pricěžšě Qařž Pamp! Dhécrl Rřh% Pricěžšě Qařž Pamp</p>	<p>] /, Ł' &amp; \$šni/žž' hř, ž% " f' &amp; f' ž' " f% ' ž' &amp;Ł' 4 ~ * / ( Ł ) / , &amp; \$ - ! ' ~ \$ " , šž řžž &amp; \$ " f' , &amp; ' ' f' - ! ' \$ % f' f' " ~ i , 779&gt;4 ! \$ ~ Rřžž # ' hřřj " % , ° fi hřžž ! \$ % ! " 4</p>
<p>• Dhécrl Pěf% Gžg Pamp! Dhécrl Rřh% Gžg Pamp</p>	<p>] /, Ł' žž' ž' ! \$šni/žž' " \$ žžš! f' ž' " f% ' ž' &amp;Ł' 4 ~ * / ( Ł ) / , &amp; \$ - ! ' ~ \$ " , šž řžž &amp; \$ " f' , &amp; ' ' f' - ! ' \$ % f' f' " ~ i , 779&gt;4 ! \$ ~ Rřžž # ' hřřj " % , ° fi hřžž ! \$ % ! " 4</p>
<p>• Rěa# řžg Pamp</p>	<p>] /, \$' \$! f' ž' " f% ' ž' &amp;Ł' 4 ~ * / ( Ł ) / , &amp; \$ - ! ' ~ \$ " , šž řžž &amp; \$ " f' , &amp; ' ' f' - ! ' \$ % f' f' " ~ i , 779&gt;4 ! \$ ~ Rřžž # ' hřřj " % , ° fi hřžž ! \$ % ! " 4</p>
<p>• Dhécrl Gžž% Pěf% Qařřžž Pamp ! \$ Dhécrl Gžž% Rřh% Qařřžž Pamp</p>	<p>] /, \$' žž &amp;Ł' &amp; \$' žžšni/ &amp; " ~ \$ř! ! \$ % žž " ř! f' ž' " f% ' ž' &amp;Ł' 4 ~ * / ( Ł ) / , &amp; \$ - ! ' ~ \$ " , šž řžž &amp; \$ " f' , &amp; ' ' f' - ! ' \$ % f' f' " ~ i , 779&gt;4 ! \$ ~ Rřžž # ' hřřj " % , ° fi hřžž ! \$ % ! " 4</p>
<p>• Dhécrl Pěf% Rěvé#šě Pamp ! \$ Dhécrl Rřh% Rěvé#šě Pamp</p>	<p>] /, Ł' &amp; \$šni/žž' " " Ł' " f' ž' " f% ' ž' &amp;Ł' 4 ~ * / ( Ł ) / , &amp; \$ - ! ' ~ \$ " , šž řžž &amp; \$ " f' , &amp; ' ' f' - ! ' \$ % f' f' " ~ i , 77G&gt;4 ! \$ ~ Rřžž # ' hřřj " % , ° fi hřžž ! \$ % ! " 4</p>
<p>• Dhécrl Gžž% Pěf% Gřđěna#řžž Pamp ! \$ Dhécrl Gžž% Rřh% Gřđěna#řžž Pamp</p>	<p>] /, Ł' &amp; \$šni/ &amp; \$' žžšni, ž' ~ \$ř! f' ž' " f% ' ž' &amp;Ł' 4 ~ * / ( Ł ) / , &amp; \$ - ! ' ~ \$ " , šž řžž &amp; \$ " f' , &amp; ' ' f' - ! ' \$ % f' f' " ~ i , 779&gt;4 ! \$ ~ Rřžž # ' hřřj " % , ° fi hřžž ! \$ % ! " 4</p>









V/\$! Ł +! "\$\$ ~"\$	[žšš/Ł' &\$"š2žžš" &"ž' "\$ ž° ▷ YžŁ&žžš
! Gaš Dap Pžžšš	] /, " , 1% & ž " \$ % \$ f% & ! ! ) 4] /, " , 1 f% , \$ " " f% ž! & ! ! % " °! \$š " & - ! \$š " , " , 1% & ž f% , Ł f% 1 4 ~ * /, " Ł & ~ & & , " , 1 f% , \$ " " f% ! \$š " & - ! ! % " 4 /, % " , & " Ł , Ł # ' ! / \$ ž ž % ž # # ' % + ' Ł \$ " " = ~ * ! ! % & , " , 1 f% , \$ " " 4 /, % " , & " Ł , Ł # ' ! / \$ ž # # ' % + ' Ł \$ " " = ~ Rf% & # " f% f% " % , ° f% f% & ) ! \$ % ! " 4
" Réplacé 21# 57Ł%#	R, / f% ( % ) f% ~ " f% , Ł ž ž f% , @ & , ž ž f% , ~ f% f% \$ f% f% f% ~ ž " ž ' % & " \$ " f% " 4 ~ Rf% & # " f% f% " % , ° f% f% & ) ! \$ % ! " 4
 )hečŁ 58ŁŁ 57Ł%#	R, / f% ( % ) f% ~ " f% , Ł ž ž f% , @ & , \$ f% ) ~ & \$ f% & , " , 1 f% & \$ 4] /, ) ~ & \$ ž ' % & , " \$ f% , " ! " 4 ~ Rf% & # " f% f% " % , ° f% f% & ) ! \$ % ! " 4
° Réf/ŁŁ AdBLšš 2% Wž#Ršhšb Čšš Rbš#%# \$ BžžššŁ	] /, [ UV Ł, ( , 1 / ~ % ~ H, ž ž , ! ) & , \$ % \$ , \$ ž ž , 4 J ) ~ \$ ž ž 1 & ž , ~ 1% % ' ž " % 4 ~ Y ( , [ UV \$ " f% , " ~ % % ! ž " % ! % f% Ł , ~ & # " f% f% " % , ° f% f% & ) ! \$ % ! " 4
° Réf/ŁŁ AdBLšš 2% Wž#Ršhšb Łž G%#% /ž 11 f%#	] /, [ UV Ł, ( , 1 f% ž ž - % ~ f% f% ž ž & ! \$ & , f% " f% & " " f% & ž , 4 J ) ~ \$ ž ž 1 & ž , ~ 1% % ' ž " % 4 ~ Y ( , [ UV \$ " f% , " ~ % % ! ž " % ! % f% Ł , ~ & # " f% f% " % , ° f% f% & ) ! \$ % ! " 4
° Réf/ŁŁ AdBLšš 2% Wž#Ršhšb Łžg1 G%#% Łž% BžžššŁšš	] /, [ UV & ž ž f% , ž " & 4 J ) ~ \$ ž ž 1 & ž , ~ 1% % ' ž " % 4 Q ' " ž ž ! H ž ž , \$ & & & , ž ž f% , 4 ~ * ! ž ž Ł & # " f% f% " % , ° f% f% & ) ! \$ % ! " f% ž , " f% & Ł - 4
° )hečŁ AdBLšš Čšš Rbš#%# \$ BžžššŁ	] /, [ UV % & ž ž f% & ž f% ž ž - 1 " ž ž & ž ž ž ž 1 4 J ) ~ \$ ž ž 1 & ž , ~ 1% % ' ž " % 4 ~ Rf% & # " f% f% " % , ° f% f% & ) ! \$ % ! " 4

V/\$! Է + Ի “\$\$ ~”\$	[ շ \$ \$ / Է ‘ & \$ “ \$ 2 ‘ շ շ \$ “ & “ Շ ‘ “ \$ Շ “ > Y շ Է & % շ \$
◦ EՉ՞1 0%+#% EՉ% O\$SS#bE ՚ Շ 11Km	] / . [ U V % % & Շ Բ % Շ “ Ի “ Շ ° Ճ Ի շ Բ Ի ) “ \$ Բ Ի & շ . “ Ի % % ‘ Շ “ % ~ Բ Բ Զ & # “ Ի Բ Ի ] “ % . ° Բ Ի Բ & ) ! \$ % ! “ Բ Շ Շ . “ Բ Ի & Ի - 4
◦ EՉ՞1 0%+#% EՉ% O\$SS#bE	] / . [ U V % % & Շ Բ % Շ “ Ի “ Շ ° Ճ Ի շ Բ Ի ) “ \$ Բ Ի & շ . “ Ի % % ‘ Շ “ % Q ‘ ° “ Շ Շ ! Ի ! Շ Ի . \$ % & \$ & & . Շ Ի Բ . 4 ~ * ! Շ % Ի & # “ Ի Բ Ի ] “ % . ° Բ Ի Բ & ) ! \$ % ! “ Բ Շ Շ . “ Բ Ի & Ի - 4

V# / Շ “ \$ + \$ % Ի \$

V/\$! Է + Ի “\$\$ ~”\$	[ շ \$ \$ / Է ‘ & \$ “ \$ 2 ‘ շ շ \$ “ & “ Շ ‘ “ \$ Շ “ > Y շ Է & % շ \$
· AՅՅՑՑՏՐՑՑ ASS/S\$9 Nare a BreakIT	W% “ ! Շ . & Բ Ի “ \$ Զ \$ Բ Ի E J ] ] U S ] Ե S J ^ ^ ^ ] / “ % . & “ & “ ~ Ճ Ի ‘ . ! \$ “ Ի “ Է ! “ “ ! Շ . Շ Զ Ճ Ի Շ ! Շ & “ . “ \$ Ի & “ \$ Բ . \$ Ի ) “ \$ Բ Ի & Շ . ~ “ Ի % % ‘ Շ “ % ~ Ի Շ . “ % % \$ E & Է . “ “ \$ “ Է 4 [ “ \$ Ի Ի Ի Շ Ի Բ ! \$ Է . % & Է . \$ Ի ‘ Ի ‘ \$ “ \$ “ Է % Բ Ի Ի ! ! “ & Շ . % - ! ‘ Ի . & Շ ! ‘ Ի / \$ % Զ
· AՅՅՑՑՏՐՑՑ ASS/S\$9 JZopé#atVé	J ] ] U S ] Ե S J ^ ^ ^ ] Բ % Բ Ի ! “ . \$ Բ Ի . 4 ~ Բ Բ Զ & # “ Ի Բ Ի ] “ % . ° Բ Ի Բ & ) ! \$ % ! “ 4
Բff	] / . Yb [ “ Շ ° Ճ Ի Շ Բ % “ . “ & “ & “ 4 ] / . ( . / Բ Ի . Բ % Բ Ի Բ Ի Ի 4 J ) “ \$ Բ Ի & Շ . “ Ի % % ‘ Շ “ % ~ M “ & “ & Է . Yb [ “ Շ ° Ճ Ի Շ Ի “ & \$ Ի “ “ Ի . 7G ? > 4  ] / . Yb [ “ Շ ° Ճ Ի Շ Բ % “ . “ & “ & “ 40 / Շ & “ “ \$ Է . “ . “ “ Ի Բ % Բ Շ Ի - “ . “ \$ % % “ Է “ Շ “ & “ Ճ Ի Շ “ ! Շ “ Բ Ի Շ Ի Բ % Շ ! & “ Ի Բ Ի . “ 4 J ) “ \$ Բ Ի & Շ . “ Ի % % ‘ Շ “ % ~ * / “ Է & “ . “ & “ Ճ Ի Շ “ ! Շ “ Բ Ի Շ Ի % ! \$ & . Yb [ “ Շ ° Ճ Ի Շ Ի “ “ Ի . 7G ? > 4
Rada# SÉÑŞօ# Déactİvated SÉ Şpé#atVé#: \$ Mañšat	] / . \$ “ ~ \$ % Շ % \$ % % & Շ Բ % “ . “ & “ & “ 4 ~ ^ ) Բ Ի / ! Շ & . \$ “ ~ \$ % Շ % \$ % % & Շ Ի “ “ Ի . CC ? > 4

<p>V/\$! Ł +! "\$\$ ~"\$</p>	<p>[žšš'Ł' &amp;\$"š2žžš" &amp;"ž' "\$ ž° ▷ YžŁ&amp;žž\$</p>
<p>Pažė Kėėpįžg        \$\$\$!\$% Ča#ėėžly        ūava/liablė Cėė        Bpė#až#'\$ Maž&amp;at        !\$ Ac%ivė Pažė        Kėėpįžg \$\$\$!\$%        Į#ėžžly        ūava/liablė Cėė        Bpė#až#'\$ Maž&amp;at</p>	<p>_ž. X. "fi J%&amp; \$J°&amp; _ž. X. "fi J%&amp;f% "°&amp;~&amp;"        ~ž" &amp;ž" !\$ \$fi- fi!" \$ &amp; 4a! %fi! "°%~\$@        &amp; ) fi"%fi!" fi &amp; "ž. \$ B°fi!" ! (fiž fiž fš&amp; 4        (fi fiž fiž "fiž " " &amp; / " (- \$ fiE%) ! \$! 4        &amp; \$ ~\$ ž! fž ž ~\$fi! %! \$! ž! \$ " fi 4        &amp; fž ž ~\$fi! % \$) ! \$E" \$! \$! ( \$ "E 4 4 - "fiž \$%) 4        O/ž &amp; "°%&amp;&amp;" "!( ž! ž! ž! \$ " "f-E&amp; "fiž -        ž %! "fiž" " \$4        _ž. X. "fi J%&amp; \$J°&amp; _ž. X. "fi J%&amp;f% " \$ &amp; ž f        " fi 4        T &amp; "fiž - ž %! " ! %ž! &amp; "fiž" " ~\$@        ~ a! ž! ( \$žž" %&amp; &amp; ( /fiž %ž f- %! žž" ! %fiž E" ~fi        ~ &amp;žžž &amp; \$ ~žž" &amp; "fi žžžž%        ~ ^ " \$ &amp; ( /fiž " fiž % \$ fiž ) ~ - l " " 796&gt;4        ~ * fžž &amp; ) fi"%fi!" 4</p>
<p>Pažė Kėėpįžg        \$\$\$!\$%        Įžpė#aživė !\$        Ac%ivė Pažė        Kėėpįžg \$\$\$!\$%        Įžpė#aživė</p>	<p>_ž. X. "fi J%&amp; \$J°&amp; _ž. X. "fi J%&amp;f% "°&amp;~&amp; 4        ~ Rfiž # "fiž" % "fiž" ! \$%!" 4</p>

V/\$! 7 + t ~ \$\$ ~ ~ \$	[ž \$\$\$' 7' ~ &\$" \$2 žž\$"\$ &"ž' ~ \$ ž ~ ▷ Yžžžžžžžž
<p>Blīd Spō% ASS\$%          Ņa#ēnēly          Ņāvaīlablē Cēē          Ņpēfāzō# \$ Māždai          ! \$ Actīve Blīd          Cō% ASS\$%          Ņa#ēnēly          Ņāvaīlablē Cēē          Ņpēfāzō# \$ Māždai</p>	<p>Wfā " ^"! &amp;J%Ņē! \$J° Ņē. Wfā " ^"! &amp;J%Ņēf%&amp;ž " ! \$ Ņēfī          fī!" , \$ Ņē. 4a! Ņēfī. ~ " % % \$ @</p> <p>&amp; . % ž % \$ % \$ " fē 4          ~ ž° Ņēž f%ž " ~ fē " ~ . &amp; / . ~ (- \$ fī ! \$ % ! ) 4</p> <p>&amp; . \$ ~ ~ % ž % \$ % &amp; ž f% ' Ņē . &amp; ! " , \$ Ņē . &amp; ž " . \$ &amp; \$          \$ ž . 4</p> <p>&amp; . \$ ~ ~ % ž % \$ % &amp; ž f% &amp; ž " ! \$ Ņēfī fī " ! , \$ Ņē E. 4 4 " , &amp;          . ž . Ņē ž ~ ž . Ņē \$ " fī Ņē ž . ž fē " ~ ž . ~ \$ - ] R ! \$ \$ " fī          % Ņē ž ž % \$ ! &amp; . \$ % ' \$ . % ž . ž . Ņē ž ~ ž . Ņē \$ " fī Ņē ž 4</p> <p>] / . - # ! ) ' fē " fī ~ &amp; \$ fī ž " % ~ f% fī / &amp; " fī &amp; . . &amp; Ņē \$          ž fē \$ 4</p> <p>O / . ž &amp; . ~ ~ % % &amp; &amp; ~ ~ ! ( ž ! # ž ž . \$ " " ~ E &amp; . " f% fī -          ž . % ž . " f% " " ~ \$ 4</p> <p>Wfā " ^"! &amp;J%Ņē! \$J° Ņē. Wfā " ^"! &amp;J%Ņēf% " , \$ Ņē ž ~ ž ~ ž 4          † &amp; . " f% fī - ž . % ž . " ! , % ž ! &amp; " f% " " ~ \$ @</p> <p>~ a' # ! ( . \$ ~ ž " % &amp; " &amp; . ( / fī . % ~ ž - ~ % ! ž ~ % ! % Ņē fī E " ~ fī          ~ &amp; ž Ņē ž &amp; \$ ~ ~ ž " Ņē " fī ! ž fē ž % 4</p> <p>~ ^ . " \$ &amp; . ( / fī . ~ ž fē % \$ fī ž . ) ~ -   " ~ . 7 9 6 4</p> <p>~ * ž ~ ž &amp; . % ž % \$ % " ~ . H 6 G 4</p> <p>~ M ! % &amp; \$ &amp; . ž ž fē . 4</p>
<p>Blīd Spō% ASS\$%          Ņōpēfāzīve ! \$          Actīve Blīd Cō%          ASS\$% Ņōpēfāzīve</p>	<p>Wfā " ^"! &amp;J%Ņē! \$J° Ņē. Wfā " ^"! &amp;J%Ņēf% " ~ . Ņē . 4          ] / . - # ! ) ' fē " fī ~ &amp; \$ fī ž " % ~ f% fī / &amp; " fī &amp; . . &amp; Ņē \$          ž fē \$ 4</p> <p>~ R fē # " fī fī " % . fī fī &amp; ! \$ % ! " 4</p>
<p>Pa#kl ASS\$%          Ņaīcēlēd</p>	<p>] / . " Ņē . \$ % " ! ! \$ f% " , ž ~ ž " &amp; . " Ņē . \$ % ~ &amp; . fē / ~ % ž ! &amp; . ž          ~ ~ % ž . " 4</p> <p>~ M " ~ &amp; &amp; . " ~ \$ fī . " \$ . % ) fē &amp; . % ~ &amp; . fē / ~ % ž . " ~ ž &amp; .          " Ņē . \$ % " ! ! \$ ! % " 4</p> <p>Q' / ( . fē " ( . \$ ž &amp; &amp; ' / . " &amp; . ž ' fē ž ~ Ņē ž &amp; . \$ ž ) / . ž          ) / fī % &amp; . \$ ž . fē &amp; \$ ( ž Ņē ž ) ~ % ~ Ņē . 4</p> <p>~ O / fī % &amp; . \$ ž . fē &amp; \$ ( ž Ņē ž f% " Ņē E ž ~ ž . % \$ &amp; ~ &amp; &amp; .          ž ' fē ž ~ Ņē ž &amp; . \$ ž ) / . fē ž ! &amp; &amp; ' / . " ' ž fē &amp; ž Ņē ž ~ H - 4</p> <p>] / . ( / fī . / ~ % &amp; \$ &amp; " &amp; % fī ~ ž " U a f / ~ % fē &amp; \$ . ž . " 4          ~ K % J ° Ņē . a ~ \$ fī . J % Ņē ~ ž fē fē &amp; \$ fē " ~ . 7 ; &lt; 4</p>

V/\$! Ł +† ~\$\$ ~"\$	[ž\$\$'Ł' &\$"\$Zžž\$"&"Ž"\$ Ž° ▷ YžŁ&%žŽ\$
Pa#k! \$\$\$!\$% Iñòpé#atálé	<p>Q' / (, fl%~\$ff"! &amp;'-\$, ž'ž', \$! &amp;\$fíl! "\$~\$fíl ž~ž' (,\$% J' &amp;fíl, a~\$fíl, J%&amp;fíl) fl' : 'ž' (~ fl' Ł, 'i' fíl ~&amp;\$ ~""\$, fíl &amp;Ł- &amp;žž fíl &amp;% " 'i, 7; &lt;&gt;4 ~ a' H! (, \$~ž" %&amp;" &amp; (./fl, %Ł-~%#! ž~%! %&amp;fíl, E" ~-fíl ~&amp;ž&amp;ž &amp;\$ ~"ž" &amp;~fi' !ž" fílž% ~ ^) fíl/! ~"ž" \$%&amp;\$&amp;, ži fíl, 4 † &amp;, "f%Ł- Ž, %&amp;Ł, !ž&amp;fíl, %&amp;Ł, "f%Ł-,"@ ~ Rf%&amp; # "fifj" %, °fíl f%&amp;)! \$%!" 4</p> <p>aJMK]MbS† f%Ł, °&amp;fíl, 4 ~ Rf%&amp; # "fifj" %, °fíl f%&amp;)! \$%!" 4</p>
Pa#k! ñg G&řdařcé Břřřhéd	<p>] / (./fl, f%~\$,"4J) ~\$fíl &amp;ž, 'f% %' ž~% ] /, "f%Ł- Ž, %&amp;Ł, "f%" , ~\$%' &amp;ž' &amp;fíl-H-4</p>
DISNABNIZ PPDŦ Rff	[†]MbS† a_K^/~%Ł, ž'~&fíl &"Ł" 'i, "i, 7G7>4† f%&) ~% "~&fíl &" 'i &ž' &fíl-H-E") ~\$fíl &ž, 'f% %' ž~% 4
DISNABNIZ PPDŦ NòŦ Avaiřlablé	[†]MbS† a_K^ f%Ł, \$ &žž' Ł' i' fíl ~&\$/~(fíl, 'i, ž &ž" !\$ &fíl-ž' (~ fl' Ł, 4Q' ~žž!) \$ ~&fíl & [†]MbS† a_K^ Ł' "i, 7G7>4
DISNABNIZ PPDŦ Ča#eňěly Avaiřlablé See Bpé#atò#:\$ Mařđal	<p>[†]MbS† a_K^ f%&amp;ž" !\$ &amp;fíl- fíl", \$ &amp;fíl, 4a! %&amp;fíl, ~" %~\$ @ ~ ž~&amp;ž f%Ł " ~f% " 'i, &amp;/, ~(-\$ fíl! \$%!) 4 &amp;, %ž% \$%fíl &amp;, \$ "fíl &amp;\$! &amp;fíl-ž" &amp;, 'i ž", \$ "\$ f%&amp; 4 &amp;, \$ ~\$%ž% \$%&amp;ž f%&amp;ž" !\$ &amp;fíl- fíl", \$ &amp;fíl, E, 4&gt;4", &amp; , Ł, &amp;žž' i ž, &amp;fíl \$ "fíl &amp;žž' ž f%Ł, " - ž, ~\$- ]R! \$\$\$ "fíl %&amp;fílž%Ł \$! &amp;, \$%' \$, %Ł, Ł, &amp;žž' i ž, &amp;fíl \$ "fíl &amp;žž' 4 &amp;, %&amp;žž' f%Ł, &amp;fíl, &amp;, !", \$ &amp;fíl, &amp;žž', \$ &amp;\$ \$ ži, 4 &amp;, !ž8! ~\$ (!Ł&amp;Ł, f%&amp;! H) 4 J) ~\$fíl &amp;ž, 'f% %' ž~% O/ž &amp;, ~" %%&amp; &amp;" ~! (, ž! Hž, \$ ""Ł-E&amp;, "f%Ł- ž, %&amp;Ł, "f%" , ~\$% [†]MbS† f%Ł, \$ &amp;žž' Ł' i' fíl 4 † &amp;, "f%Ł- Ž, %&amp;Ł, !, %ž! &amp;"f%" , ~\$@ ~ a' H! (, \$~ž" %&amp;" &amp; (./fl, %Ł-~%#! ž~%! %&amp;fíl, E" ~-fíl ~&amp;ž&amp;ž &amp;\$ ~"ž" &amp;~fi' !ž" fílž% ~ ^, 'i \$ &amp;, (./fl, 'i' fíl %&amp;\$ Hfíl, ~) ~-Ł, "i, 796&gt;4 ~ *Ł, ž &amp;, %ž% \$%fíl &amp;, \$ "fíl &amp;\$! &amp;fíl-ž" &amp;, 'i ž", \$ Ł' "i, H6G&gt;4 ~ M%&amp;\$&amp;, ži fíl, 4</p>

V/\$! 4 + 1 " \$\$ ~ " \$	[ ž \$\$\$ / ' £ " & \$ " \$ 2 ' ž ž \$ " & " ž ' " \$ ž ° ▷ Yžł&žłžž\$
DISTABNIZ PEPĐ Iňöpé#ažávé	[ 1 ] MbS† a_K^ f% " . ° &ł . 4W^ a_K^ ~ ž " aMŮJ VŮf V\$ Ł . Ž ~ - 1% / ( . ~ fl " 4 J ) ~ \$ ž ł ı & ž . 1% % ' ž " % 4 ~ RfŹ& # ' ı f f j " % . ° f i f f & ) ! \$ % ! " 4
DISTABNIZ PEPĐ Pa\$\$ivé	Q ' / ~ ( . " . " \$ % " & . ~ ° . ł . \$ & \$ " . ~ ł ı [ 1 ] MbS† a_K^ f% ž! ! ž ł . \$ ! ž & ž ł ł ı ı & . % . " ! ~ & . ( / f i ł . 4 ~ M ž ! ( . - ! ' \$ ! ! & \$ ž & . ~ ° . ł . \$ & \$ " . ~ ł ı 4
DISTABNIZ PEPĐ 555 mph	J ž ~ ° &ł ~ &ł ž ° ! ž " fl ž ž ! \$ [ 1 ] MbS† a_K^ f% ž ! & " f fl . " 4 ~ * / . ° ł & . ~ ° &ł ~ &ł ž ° ! ž " fl ž ž % ! \$ [ 1 ] MbS† a_K^ ı . " ı . 7G7>4
Č#01\$e Č0ž1#0ł Iňöpé#ažávé	* \$ f% ° ! ž & ž ł f% " . ° &ł . 4 J ) ~ \$ ž ł ı & ž . 1% % ' ž " % 4 ~ RfŹ& # ' ı f f j " % . ° f i f f & ) ! \$ % ! " 4
Č#01\$e Č0ž1#0ł 555 mph	J ° ! ž " fl ž ž ! \$ ~ ° &ł ~ &ł ı . ° \$ f% ° ! ž & ž ł / ~ % ž ! & . ž ~ ł f fl . " 4 Q ' / ~ ( . &ł j " & % \$ ~ % . " . ! ! ) C6 ž " / IH6 ł ž 5 / > ł \$ . ž " ł . 4 ~ 1 ° ! ž " fl ž ž % " . ž ž fl ž " \$ł . ~ % \$ & ~ ž C6 ž " / IH6 ł ž 5 / > ~ ž " % \$ & . % . " 4 ~ * / . ° ł & . ~ ° &ł ~ &ł ž ° ! ž " fl ž ž % ! \$ ° \$ f% ° ! ž & ž ł ı . " ı . 79?>4

X/# \$	
V/\$! Ł +! ~\$\$ ~"\$	[žž\$/\$' Ł' &\$" \$2 žžž\$"" &"Ž' "\$ Ž' ▷ YžŁ&%žž\$
Čhécł Tł#é P#é\$\$\$#é Šbðž	*~ž~"" !žł-@ ]/ . &\$ " \$ % \$ \$ ! ! % ) ~ \$ žł ! % & ž / ~ " . & " & " ~ " #łžffł ~ ž & ! ! % žł " \$ % \$ \$ 4 J ) ~ \$ žł ! & ž . ! % % ' ž " % " . F I N N * O & & " \$ % \$ % ) / fl / ~ \$ & ! ! ) E & \$ \$ fl % \$ fl ! ~ & . ! ! ! ) žł / ~ / \$ % @ & - ž - ' ' \$ & . % . fl H - ~ % & . ! ! " ~ ž " ( / fl ! . % . " žł " \$ % \$ 4 & - ž - ) . ~ \$ . . % & . ! - ž " 5 ! \$ ' ž . ( žł - E ) / fl / ž - ! \$ ~ & - žł " ~ \$ & & & & žł ž 4 & " \$ fl ! / ~ \$ " & \$ fl % % ) . H " % & . \$ žł ~ ž " ' \$ žł ! E ž - . ! \$ ~ & - žł " ~ \$ " 4 ]/ . \$ fl % \$ fl ! ~ ž ~ " fl . ž & - ^ & & ( / fl ! . ) fl ! ! & ž žł ! ž - % " ž ž & . \$ ž ! ! \$ \$ žł ! ž ž ž . ( \$ 4 a ~ - & ž žł ž & & & " fl " ! ž žł ž % ! " ! ! % 4 - ^ . ' \$ & . ( / fl ! . ! žł % \$ fl žł ! ) ~ - ! " ! . 796 > 4 - * / . Ł & . & \$ % ž ž " E fl ž . . % % \$ E ! ! ! ) & . žł & \$ ž žł ž ! \$ ~ ! ! & & ! " ! . H7C > 4 - * / . Ł & . & \$ " \$ % \$ % ž ž " E fl ž . . % % \$ E ! ! \$ \$ " & & . & \$ " \$ % \$ \$ 4 - M % & & & & " \$ % \$ \$ ! ! % ) ~ \$ žł ! % & ž / ) . ž & . & \$ " \$ % \$ \$ fl % ! \$ \$ " & ! " ! . H H 3 > 4
Róż Ełatę Iñdłcatł# Tł#é R#st#% Róż Ełatę Iñdłcatł#	*~ž~"" !žł-@ ]/ . &\$ " \$ % \$ \$ ! ! % ) ~ \$ žł ! % & ž ž ł . ž . \$ & " ~ " fl ł - ž . % ! . ~ ž " / % ž ! & . ž ž \$ % & \$ % " žł " 4 - ^ . & & . ! ! \$ \$ " & & " \$ % \$ \$ fl H ! ' \$ & \$ % - M % & & & & " \$ % \$ \$ ! ! % ) ~ \$ žł ! % & ž ž ł ! " ! . H H 3 > 4
Róż Ełatę Iñdłcatł# Iñbłp#atłvé	*~ž~"" !žł-@ ]/ . &\$ " \$ % \$ \$ ! ! % ) ~ \$ žł ! % & ž ž fl % " ! ł & 4 - R fl & # ~ fl fl " % . fl fl fl & ! \$ % ! " 4
Čł#ž#écł Tł#é P#é\$\$\$#é	]/ . &\$ " \$ % \$ \$ fl & ! ! ) fl ~ & . ! % ž ž ! ! ~ & . & \$ % ! \$ & . & \$ " \$ % \$ \$ fl " fl " \$ ž . . . ž ž & . ) / . ! % fl & ! ! \$ ~ & - * / . Ł & . & \$ " \$ % \$ \$ ~ & & . ž . & ! " ! ! \$ ž ž fl ! " ! . H H 9 > 4 - T ž . . % % \$ E ! ! \$ \$ " & & . & \$ " \$ % \$ \$ 4 - M % & & & & " \$ % \$ \$ ž ž ! ž fl \$ ! " ! . H H 1 > 4

V/\$! 7 + t " \$\$ ~ "\$	[ž \$\$/ 7' &\$" \$2' žž"\$ &"Ž' "\$ Ž' ▷ YžŁ&ŹŽ\$
Čečík M#e\$	<p>] / . &amp;\$ " \$ % \$ f! ! ž ! \$ Ž ! \$ &amp;\$ % / ~ % " \$ " , " % ž f f i ~ ž &amp; - 4        ] / . ) / . t ! " ! % ž f f i ~ f % f % t ~ . " f i &amp; ž ' t &amp; f ž ž &amp; ž ž " f % t - 4        J ) ~ \$ f i ) &amp; ž . t % % ' ž " % 4        " . F I N / N *        O f i &amp; \$ " \$ % \$ % ) / f i / ~ \$ &amp; ! # ! ) E &amp; \$ \$ f % \$ f % ! ~ &amp; .        t # ! ) f i ) / ~ / \$ % @        &amp; - ž - ' ' \$ &amp; % . ° f i H - ~ % &amp; . # ! ~ " ~ ž " ( . / f i t . % . . "        f i " \$ ~ % 4        &amp; - ž - ) . ~ \$ . . % &amp; t - ~ ž " 5 ! \$ ' ž . ( ž t - E ) / f i / ž - 1 \$ ~ &amp; -        f i " ~ f \$ &amp; \$ &amp; \$ &amp; ž ž 4        &amp; " \$ f i ) ~ / \$ &amp; \$ f % f % % ) . H ~ % &amp; \$ f i ~ ž " ~ \$ t f i ) E ž ~ -        . 1 \$ ~ &amp; - f i " ~ f \$ " 4        ] / . \$ f % \$ f % ! ~ ž ~ " ~ f i . ž &amp; 4        - ^ &amp; ' &amp; ( . / f i t . ) f i ! ' &amp; ž t f i ) ~ ž - % " " ž % &amp; \$ f i ! ! \$ \$ t f i )        ž ž ž ' ( \$ / 4 a ~ - &amp; ž ž ž &amp; &amp; \$ ~ f i ! ž " f i ž % % - ! ' " ! % 4        - ^ . ° ' \$ &amp; ( . / f i t . ~ i ~ f i % \$ f i ) ~ ) ~ - 1 " ~ i . 7 9 6 &gt; 4        - * / . ° t &amp; &amp; \$ % ~ ž " E f i ž . ° % \$ E ! # ! ) &amp; . f i % \$ \$ &amp; ž ž % ! \$ ~        t &amp; \$ i " ~ i . H 7 C &gt; 4        - * / . ° t &amp; &amp; \$ " \$ % \$ i . " ~ i . H H 9 &gt; 4        - t ž . ° % \$ E ! \$ \$ &amp; &amp; \$ \$ " \$ % \$ 4</p>
Wa#žičg M#e Balf&ncž&ž	<p>] / . &amp;\$ " \$ % \$ f! ! ž ! \$ Ž ! \$ &amp;\$ % / ~ % " \$ " , " % " " ž t - 4 ] / .        ) / . ) / . t ! " ! % ž f f i ~ f % f % t ~ ) ž f i &amp; ž ' t &amp; f ž ž &amp; ž ž " f % t - 4        " . F I N / N *        t - ! ' " \$ f i ) f i ~ t &amp; \$ E &amp; \$ \$ f % \$ f % ! ~ &amp; . t # ! ) f i ) / ~ / \$ % @        ~ t &amp; \$ ~ " . % &amp; . ~ f i &amp; % &amp; \$ ! \$ \$ t . &amp; ( . / f i t . 4        - ! ' " ! ' " ! # ! % " ! ž ž t ! ~ &amp; ( . / f i t . 4        " ! ž ž " ~ " \$ f i ) f i ~ t &amp; \$ ) f i " ~ i % . . % &amp; / . ~ &amp; ' f i ' 8        ' " ~ ž " " ! % f i t - ~ f \$ 4        ] / . \$ f % \$ f % ! ~ ž ~ " ~ f i . ž &amp; 4        - ^ &amp; ' &amp; ( . / f i t . ) f i ! ' &amp; ž t f i ) ~ ž - % " " ž % &amp; \$ f i ! ! \$ \$ t f i )        ž ž ž ' ( \$ / 4 a ~ - &amp; ž ž ž &amp; &amp; \$ ~ f i ! ž " f i ž % % - ! ' " ! % 4        - ^ . ° ' \$ &amp; ( . / f i t . ~ i ~ f i % \$ f i ) ~ ) ~ - 1 " ~ i . 7 9 6 &gt; 4        - * / . ° t &amp; &amp; \$ % ~ ž " E f i ž . ° % \$ E ! # ! ) &amp; . f i % \$ \$ &amp; ž ž % ! \$ ~        t &amp; \$ i " ~ i . H 7 C &gt; 4</p>

V/\$! Է +! ~\$\$ ~\$\$	[ շՏՏ/ Է՝ &\$"Տ2՜՜՜՜" &՜՜ " \$ ՜՜ ▷ Y՜ի&Յ՜՜՜
Մի#é P#é\$Տ1 Մծի#Վո# Չծ#éիչիլy ՎիճաՎիճելé	[ ' & ~ % ' \$ ! ~ \$ " Մի ճի&\$ \$ \$ ՜՜ E՜! %ի ՜՜!% ~ ՜՜ ' \$ ՜՜ ղ՜ " " ՜՜ & ( ) / ՜՜ ! % ՜՜ % \$%4 / ՜՜ &՜ " \$ % \$ ՜՜ ! ՜՜ ճի \$ Մ&& ՜՜ " ! \$ Մի- ՜՜ " ~ ՜՜ ՜՜ ճի ՜՜ ճի ! 4 ~ [ Մի ! ՜՜ 4 / ՜՜ &՜ " \$ % \$ ՜՜ ! ՜՜ ճի \$ \$ % & Յ՜ " & ՜՜ &՜ի-՜՜ ~ % ! ՜՜ ~ % & , " \$ ! ՜՜ / ~ % ՜՜ ՜՜ % ! ( ՜՜ 4
Մի#é P#é\$Տ1 Տեճ#ե\$Յ Մի\$Տ1՛նց	] / \$ մչ! %ի ՜՜! " ՜՜ & ՜՜ " \$ % \$ % ՜՜ % \$ ! ~ ՜՜ ! \$ % ( \$ ! ) / ՜՜ ! %4 / ՜՜ " \$ % \$ ! ~ % ~ ~ ~ ~ " &՜ " &՜ մչ! &՜ մի- ՜՜ " ճի & ՜՜ ՜՜ ! ճի ՜՜ ՜՜ ՜՜ " մի- 4 ~ Y ( & ՜՜ ~ ! & &՜ " \$ % \$ % ՜՜ % \$ \$ " ! " ~ &՜ # ~ ՜՜ի" % ՜՜ մի մչ) ! \$ % ! " 4
Մի#é P#é\$Տ#é Մծի#Վո# Ինծé#աՎé Ո Վիéլ Տեճ# \$	] / ( ) / ՜՜ ! % ՜՜ ! ՜՜ &՜ " ! ՜՜ ! &՜ ( ՜՜ ~ % ճի ! ՜՜ &՜ " \$ % \$ % ՜՜ % \$ 4 ] / ՜՜ &՜ " \$ % \$ ՜՜ ! ՜՜ ճի \$ մչ " ~ ՜՜ &՜ " 4 ~ ! ! ՜՜ & ) / ՜՜ ! % ճի % ճի ! ՜՜ &՜ " \$ % \$ % ՜՜ % \$ 4 ] / ՜՜ &՜ " \$ % \$ ՜՜ ! ՜՜ ճի \$ մչ ~ ՜՜ &՜ ~ ~ " & ՜՜ &՜ի-՜՜ ~ &՜ " Մի! ! \$ ~ ) ՜՜ ճի ' & %4
Մի#é P#é\$Տ1 Մծի#Վո# Ինծé#աՎé	] / ՜՜ &՜ " \$ % \$ ՜՜ ! ՜՜ ճի \$ մչ ~ ՜՜ ! & 4 ~ Մի &՜ # ~ ՜՜ի" % ՜՜ մի մչ) ! \$ % ! " 4

Մի / Է՜

V/\$! Է +! ~\$\$ ~\$\$	[ շՏՏ/ Է՝ &\$"Տ2՜՜՜՜" &՜՜ " \$ ՜՜ ▷ Y՜ի&Յ՜՜՜
Մի#é Վո : P' յ# : N' Վո Վո# % Էիցի՛նé	Q' / ~ ( ՜՜ &՜ ՜՜ " &՜ " &՜ % & \$ & ՜՜ ՜՜ ճի ) ճի & ՜՜ &՜ ՜՜ մչ Մի ճի ճի " ! % ճի ՜՜ ! ! \$ V4 ~ ~ մի & ՜՜ &՜ ՜՜ մչ &՜ " ! % ճի ՜՜ [ ! \$ N4
P Մի#é Վո P	Q' / ~ ( ՜՜ &՜ ՜՜ " &՜ " &՜ % & ՜՜ ՜՜ ճի ) ճի & ՜՜ ^ &՜ &՜ " ~ ~ & ՜՜ ) / մի & ՜՜ &՜ ՜՜ մչ ( ՜՜ ) ~ % ՜՜ ! & ՜՜ " ! % ճի ՜՜ [ 4 ~ ~ մի & ՜՜ &՜ ՜՜ մչ &՜ " ! % ճի ՜՜ [ 4
Վո	] / & Մի ~ & մչ " ՜՜ 4 " . F I N / N * O / ՜՜ & ՜՜ ՜՜ ճի մչ մչ մչ E . / ~ ~ % & ~ % ~ ՜՜ ՜՜ & \$ & ( / մի, մի & Մի մի & ՜՜ մի ~ & մչ " ՜՜ 4 ] / \$ մչ \$ մչ ! ~ " ! մչ ՜՜ ճի ! 4 ~ * ! % & ՜՜ & Մի ~ & 4

V/\$! 7 + t " \$\$ ~ " \$	[ž \$\$\$ / 7 ' ' &\$" \$2' žž\$"" &" Ž ' " \$ Ž ° ▷ Yž t & % Ž \$
~	]/. /!! " f9d " ,ž4 " , FIN N* ]/ , ! " , ž / !! " Ž ~ - ' H ' E - ! ' \$(fj) ) / , ž & , ( / fjt , f9ž Ž ! & ž 4 ]/ , \$ f9 ~ \$ f9 k ! ~ ~ ž ~ ~ f , ž & 4 ~ a' H ! ( , \$ ~ ž " % & , ( / fjt , % ~ t - ~ % ! ž ~ % ! % fjt , E " - ž   ~ & ž & ž & \$ ~ ~ " ž " & ~ fjt ! ž f9 ž % 4 ~ ^ , ' ' \$ & , ( / fjt , ~ t f9 & \$ H fjt   ~ ) ~ -   " ~   , 796 > 4 ~ * H ! % & , / !! " 4
.	J & , ~ % & ž , " !! \$ f9d " , ž 4 ~ * H ! % ~ H & , " !! \$ 4
Qo(é# O%é#ižg BaL f9žc%žž Qae ePé#ižg# \$ Bažžat	]/. "!) , \$ % & , \$ ž   f9ž ~ t ' ž ° & ž ž ž   4 J ) ~ \$ ž   & ž , ~ t % % ' ž " % 4 " , FIN N* Q ' ) fjt ž , " & ' % Ž ! \$ ! \$ , & % & , \$ 4 ]/ , \$ f9 ~ \$ f9 k ! ~ ~ ž ~ ~ f , ž & 4 ~ * / , ° t ) / , & , \$ - ! ' ~ \$ ~ t , & ~ " - & , , & , \$ ! \$ , \$ # \$ " 4 ~ / , + ž & # " ~ t ' % \$ % " # \$ , ~ t + = ~ \$ " H - " \$ ž , ! ž & ~ # ~ fjt " % , ° fjt f9 & ) ! \$ % ! " 4 ~ / , + ž & # & Ž ~ t ' % \$ % " # \$ , ~ t + = ! ž ! & " \$ ž , ! ž 4 * ! ž & ° & & , ž , ~ \$ % # ~ fjt " % , ° fjt f9 & ) ! \$ % ! " 4
Phoňě Nō Sē#vřcé	Q ' \$( / fjt , f9d ! & fjt , & , ž , & ! \$ " \$ ( fjt , \$ B % & ž % ž f9 ž \$ 5 \$ , fjt , \$ \$ ž   , 4 ~ O ~ fjt ž & ž & ž Ž ! ' fjt " / ! ž , ! " , \$ & ž ž t \$ ~ ž , % % ž Ž ! t ~ " " ~ \$ f9 ž & , ž ' t & ž ž ° & ž ž " f9 t ~ - 4
O Checkl Washē# E:řid	]/. ) ~ % , \$ t' fjt t ( , t f9 & , ) ~ % , \$ t' fjt \$ % \$ ( ! \$ / ~ % " \$ " " , " ~ H ! ) & , ž f9 ž ž ' ž 4 ~ J " " ) ~ % , \$ t' fjt t   " ~   , H6H4

Yt #/R"+	
V/\$! Ł +! "\$\$ ~"\$	[žšš' Ł' &\$" \$2 žžš" &"Ž" "\$ Ž° ▷ YžŁ&žŽš
~ Key Džšš Łž% BŁžžg % Dehčičé	Q' / (, " ' && ) \$ ži ^ž ~\$šš, - fč & , nižfčič ž !! ° Ł4 ~ K% & , " ! \$š & ^ž ~\$šš, -4
~ NARÉ ČAR# Key f#žžh Ižžž%žž	]/, ^ž ~\$šš, - f%fč & , nižfčič ž !! ° Ł4 ~ Mžž! (, & , ^ž ~\$šš, -4
~ Ršš%žž a NÉŦ Key	]/, ^ž ~\$šš, - ž, " %& , \$ " f' , " 4 ~ Rfčč # " f f f " % , " f i f & ) ! \$ % ! " 4
~ Rčičacé Key Bšššššš	]/, " & \$ f j % ~ & , XUQ_U^^@-b Ł, - ~\$ " f % / ~ \$ , " 4 ~ * / ~ ž i , & , " & \$ f j % ! " " i , GG>4
~ Džžž% Bžžžg% ČAR# Key	]/, " f % f - ž , % & i , f % % ! ) ž " ! \$ ~ ž , fč ' ž ! ~ 96 % " ! ž " % ~ ž " f % ž i - ~ \$ ž fč " , \$4 Q' / (, ! " , ž , " & , " \$ f , \$ B " ! \$ ) fč & , ž i fč , % fč / , " ! ~ 4 ]/, XUQ_U^^@-b Ł, - fčž! & fč & , nižfčič ž !! ° Ł4 ~ Mžž ž , \$ & & Ł, & , XUQ_U^^@-b Ł, - ) fč - ! ' ) / , ž - ! ' f , " (, & , ( / f i , 4
~ Key Łž% Dehčičad Iš " " f % f - ž , % & i , >	]/, XUQ_U^^@-b Ł, - fčž! & fč & , ( / f i , 4 J ) ~ \$ fč i & ž , " f % % ' ž " %4 f & , ž i fč , f % % fč / , " ! " E - ! " " ž ž i ! ž i , \$ ! " Ł & , ( / f i , " ž šš f - ! \$ % & šš & , ž i fč , 4 ~ a' H ! ( , \$ ~ ž " % & " & , ( / f i , % ~ f - ~ % % ! ž ~ % " ! % šš f i , E " - fč i ~ & ž šš ž & \$ " ~ ž " šš " f i " ! ž " fčič ž %4 ~ ^ , " \$ & , ( / f i , " i ~ fč % & \$ H fč i , " ) ~ - ! " " i , 796> f " " i , 796>4 ~ _ ! " & & , XUQ_U^^@-b Ł, -4  ]/, XUQ_U^^@-b Ł, - fčž! & " & & " ) / f i , & , ž i fč , f % \$ ž ž fč i , " " " % & , \$ fč fč & \$ ž ž , " \$ ž ~ % šš ž i % ' \$ , ! ~ \$ " f i ) ~ ( , %4 J ) ~ \$ fč i & ž , " f % % ' ž " %4 ~ a' H ! ( , \$ ~ ž " % & " & , ( / f i , % ~ f - ~ % % ! ž ~ % " ! % šš f i , E " - fč i ~ & ž šš ž & \$ " ~ ž " šš " f i " ! ž " fčič ž %4 ~ ^ , " \$ & , ( / f i , " i ~ fč % & \$ H fč i , " ) ~ - ! " " i , 796>4 ~ b " , \$ & & , ( / f i , ) fč & , ^ž ~\$šš, - fč & , nižfčič ž !! ° Ł4

V/\$! 1 + " \$ \$ ~ " \$	[žšš/ 1' &\$" \$2 žžš" &"ž' " \$ ž' ▷ Yžžžžžžž
~ Key Not Detected l) /& " % ! - ž , % ! , >	] / . XUQ_U^^@-b 1. - ~žž! & , " . & * " ~ & " \$ % žž& ~ * / ~ ž ! , & ! ! ~ žžž ! ~ & , ^ž ~ šš , - ) f& & , XUQ_U^^@-b " ž ~ žžž % f& & , ( / f! , 4 ↑ & , XUQ_U^^@-b 1. - f% žžž ž ! & " , & * " ~ @ ~ b " , \$ & & , ( / f! , ) f& & , ^ž ~ šš , - f& & , f! žžžž ž ! " 1 4
~ Key Detected /ž Deštrické	] / . XUQ_U^^@-b 1. - / ~ % , ž " . & * " ~ f& % ! , & , ( / f! , " ' šž! ! " 1 4 ~ Mžž ! ( , & , XUQ_U^^@-b 1. - " \$ ž & , ( / f! , 4
~ Active : 0% # % Bšžžžž ažž /žšššš Key	] / . XUQ_U^^@-b 1. - ~ ž " ! žžž ! " % - ž ! & , " . & * " ~ 4 XUQ_U^^@-b f% & ž " ! \$ šš - ž " ! " ž ~ žžžžž ! ! \$ f% , " . & , 4J ) ~ šžž ! & ž . " ! % % ' ž " % 4 ~ ž % šš & , ^ž ~ šš , - f& & & , f! žžžžž ž ! " 1 " ž " & šš f& & & , " , \$ " " ! % žžžž 4 ~ Rf& # " ! f! f! " % , " f! f! & ) ! šš ! " 4
~ Please Don't use Pochť Deštrické	J & , % & ž . " ! ! \$ f! " , ž 4J ) ~ šžž ! & ž . " ! % % ' ž " % 4 ~ * H % ~ H " ! ! \$ % " ž " ! " 1 & , ( / f! , " 1 f& 4

#/ / % # ! \$ % " / % & " % #

Y" % " 10	
[ #ž 1 1	[žšš/ 1' &\$" \$2 žžš" &"ž' " \$ ž' ▷ Yžžžžžžž
% J & \$ % & ššž ! & , ž ! f& , E& , \$ " % ~ & , ! & ) ~ šžž ! 1 ž " f! / & % " " ! \$ 9 % " ! ž " % 4	] / . % ~ & , ! & ) ~ šžž ! 1 ž " \$ ž ž f& " % & , " šš , \$ " ž " \$ ž & " % ž ! , \$ & ~ % & ž & , f% " ~ & , ! & 4 ~ V % & ž - ! " \$ % ~ & , ! & " " 1 , 39 4
% J & \$ % & ššž ! & , ž ! f& , E& , \$ " % ~ & , ! & ) ~ šžž ! 1 ž " f! / & % " " 4 ž ~ " " žžžžž E ) ~ šžž ! & ž . % ' ž " % ! \$ " & % ! % " ! ž " % 4	] / . " šš , \$ 9 % ~ & , ! & f% ! & ~ % & ž . " 4 ~ V % & ž - ! " \$ % ~ & , ! & " " 1 , 39 4 ] / . ) ~ šžž ! & ž . " , " % 4

[ # ~ 7 1	[ ž \$ \$ / 7 1 ~ & \$ " \$ 2 ~ ž ž \$ " & " Ž " \$ Ž ° ▷ Y ž 1 & 9 6 Ž \$
<p>%</p> <p>] / . \$ . % ~ &amp; . 1 &amp;</p> <p>) ~ \$ ž 1 1 ~ Ž " 1 1 / &amp; ' "</p> <p>~ &amp; \$ &amp; . ž 1 ž 1 . % &amp; \$ 8 9 E</p> <p>~ % % ! ž ~ % &amp; . " \$ ž 1 \$ %</p> <p>! \$ &amp; . " \$ ž 8 8 ~ % ž 1 . \$</p> <p>" ! ! \$ 9 % " 1 ! % " 4</p>	<p>] / . " \$ ž 1 . \$ \$ ž &amp; " ~ % ž 1 . \$ / ~ % ž ! &amp; ~ % &amp; ž . " &amp; . 1 \$ % ~ &amp; . 1 &amp; 4</p> <p>~ V ~ % &amp; ž - ! ' \$ % ~ &amp; . 1 &amp; 1 . " 1 . 3 9 &gt; 4</p> <p>] / . ) ~ \$ ž 1 1 ~ Ž " 1 ! . % ! ' &amp; 4</p> <p>] / . \$ ~ \$ ! ' 1 1 " &amp; 1 ž &amp; . " \$ ž 8 8 ~ % ž 1 . \$ % ~ &amp; 4</p> <p>~ M ž ! ( . &amp; ! ' 1 1 " &amp; 1 \$ ž &amp; . " \$ ž 8 8 ~ % ž 1 . \$ % ~ &amp; " ž " % &amp; )</p> <p>&amp; . ž ž ž 1 ~ % " \$ " 1 " . 4</p> <p>] / . ) ~ \$ ž 1 1 ~ Ž " 1 ! . % ! ' &amp; 4</p>
<p>%</p> <p>] / . \$ . % ~ &amp; . 1 &amp;</p> <p>) ~ \$ ž 1 1 ~ Ž " 1 ~ % . %</p> <p>~ ž " ~ ž ž ž &amp; \$ ž ž ž &amp;</p> <p>~ " 1 1 . ) ~ \$ ž 1</p> <p>% ' ž " % 4</p>	<p>] / . " \$ ž 1 . \$ \$ ž &amp; " ~ % ž 1 . \$ / ~ % ž ! &amp; ~ % &amp; ž . " &amp; . 1 \$ % ~ &amp; . 1 &amp; 4 ] / .</p> <p>~ \$ 9 % . ž 1 " \$ ž 1 ž ~ % &amp; \$ &amp; ~ ž 7 3 ž " / 1 C 3 1 ž 5 / &gt; ! \$ / ~ % \$ ž 1 1 . ž " \$ ž 1 ž</p> <p>~ ž " \$ ž 1 ž ~ % &amp; \$ &amp; ~ ž 7 3 ž " / 1 C 3 1 ž 5 / &gt; 4</p> <p>~ V ~ % &amp; ž - ! ' \$ % ~ &amp; . 1 &amp; 1 . " 1 . 3 9 &gt; 4</p> <p>] / . ) ~ \$ ž 1 1 ~ Ž " 1 ! . % ! ' &amp; " ž " &amp; . ž ž ž &amp; \$ ž ž ž &amp; ) ~ \$ ž 1 &amp; ž .</p> <p>~ . % % 4</p> <p>] / . \$ ~ \$ ! ' 1 1 " &amp; 1 ž &amp; . " \$ ž 8 8 ~ % ž 1 . \$ % ~ &amp; 4 ] / . ~ \$ 9 % . ž 1</p> <p>~ \$ ž 1 ž ~ % &amp; \$ &amp; ~ ž 7 3 ž " / 1 C 3 1 ž 5 / &gt; ! \$ / ~ % \$ ž 1 1 . ž " \$ ž 1 ž</p> <p>~ % &amp; \$ &amp; ~ ž 7 3 ž " / 1 C 3 1 ž 5 / &gt; 4</p> <p>~ M ž ! ( . &amp; ! ' 1 1 " &amp; 1 \$ ž &amp; . " \$ ž 8 8 ~ % ž 1 . \$ % ~ &amp; " ž " % &amp; )</p> <p>&amp; . ž ž ž 1 ~ % " \$ " 1 " . 4</p> <p>] / . ) ~ \$ ž 1 1 ~ Ž " 1 ! . % ! ' &amp; " ž " &amp; . ž ž ž &amp; \$ ž ž ž &amp; ) ~ \$ ž 1 &amp; ž .</p> <p>~ . % % 4</p>



<p>[ # ~ 7 !</p>	<p>[ z \$ \$ / 7 ! ' &amp; \$ " \$ 2 z z \$ " &amp; " Z " \$ Z ° ▷ Y z l &amp; % z \$</p>
<p>+</p> <p>] / - , # ! ) J W ) ~ \$ 7 !</p> <p>! Z " 7 ( f ) / 7 ! &amp; ,</p> <p>z ! 7 ! , 7 % \$ z z 7 ! 4</p>	<p>J W 7 % &amp; Z " ! \$ \$ 7 ! ' z ~ ( " 7 ! ! 4 W ^ E W ^ a _ K ^ E U ^ a f E U W ]</p> <p>! , ! ° &amp; z 7 ! ' \$ 7 ! ' ! \$ , " 7 7 7 ! ' &amp; i z E a M U 8 J V U f E</p> <p>a M U 8 J V U f V \$ 7 , E &amp; , Y b [ ] " z &amp; i z E / 7 ! % &amp; \$ % 7 % 7 &amp; z " °</p> <p>U ^ a f &amp; \$ 7 ! % &amp; 7 ! 7 ! &amp; i z ~ \$ &amp; , \$ ! \$ ! % " , " &amp; ( &amp; " E ! \$</p> <p>z " ! 4</p> <p>a ! % 7 ! , " " % % \$ @</p> <p>^ , 7 8 7 ! ! z ! % 7 % ! &amp; - , &amp; " ! Z " ! &amp; 4</p> <p>] / ! z 8 ! ~ \$ ( ! 7 &amp; ! , Z ~ - , 7 ! % ~ 7 ! 7 z &amp; 4</p> <p>J ] ] U S ] 7 b S J ^ ^ ^ ] 7 % " , " &amp; ( &amp; " 4</p> <p>" , F I N / N *</p> <p>] / , ' \$ 7 , % % &amp; Z " ! z &amp; 7 ! , % &amp; " z ° &amp; i z z ! \$ ~ H - E ' &amp; ) 7 &amp; ! ' &amp; &amp; ,</p> <p>" z ° &amp; i z % a 7 % , " ~ ! ( , 4 ] / , " \$ z &amp; z " \$ \$ ) / , ! % ! ' ! ' &amp; , \$ ! \$</p> <p>H ! 7 7 ! - ! ' ' \$ 7 , / ~ \$ E ! \$ , z " ! 4</p> <p>] / , % &amp; \$ , 7 7 &amp; z " ' \$ 7 7 ! , ° / ~ \$ &amp; \$ 7 7 % z ~ - , % ( , \$ ! -</p> <p>z " ° &amp; " 4 ] / , ' \$ 7 7 ! , " 7 &amp; z ° , 7 ! z , Z , \$ , z - ' \$ 7 7 ! , % &amp; &amp; i z</p> <p>z z 7 ! \$ % 4</p> <p>T U ^ a f 7 % z ! &amp; ! , \$ &amp; i z ~ E U ^ a f 7 % z ~ ! , &amp; % &amp; 7 7 ! , &amp; , ( , / 7 ! , 4</p> <p>] / , \$ 7 % \$ 7 7 ! ~ z ~ " 7 ! , z &amp; 4</p> <p>z * ~ \$ " H - " 7 ! , ~ % 7 &amp; ! , " 7 &amp; z ° , E z ~ 7 7 ! , % 7 ! / &amp; % &amp; \$ 7 !</p> <p>Z ! ( , Z , z &amp; % &amp; % , " ~ ! ( , 7 C Z " / 1 C 6 7 z 5 / &gt; 4</p> <p>] / , " z ° &amp; i z % z , z &amp; i z , " ~ ! ( , ~ \$ ~ ( " 7 ! , ! ~ 7 ! ) / , z &amp; ,</p> <p>) ~ \$ 7 ! 7 z " ! ! , % ! ' &amp; 4</p> <p>T &amp; , ) ~ \$ 7 ! 7 z " 7 % &amp; 7 ! z @</p> <p>z b ' % \$ , &amp; , " " 7 &amp; i z " 7 7 ! - Z , % 7 ! , % 7 ! &amp; , Z ' 7 &amp; z ° &amp; i z</p> <p>" 7 % ! - 4</p> <p>z [ 7 ! ! z ~ " \$ " H - 4</p> <p>z R 7 &amp; # ~ 7 7 ! ] " % , ° 7 ! 7 &amp; ! \$ % ! " 4</p>

[ # ~ 7 ]	[ z \$ \$ / 7 ~ & \$ " \$ 2 ~ z z \$ " & " 7 ~ \$ 7 ~ > Y z 1 & 7 z \$
<p>+ ] / - 卍 ) JW ) ~ \$ 7   7 Z " 卍 ( 卍 ) / 卍 &amp; Z 卍 卍 \$ z z 卍 4 J ) ~ \$ 7   &amp; z ~ 1 % % ' z %</p>	<p>UW 卍 7 &amp; ~ ( 卍 卍 " " &amp; ~ 7 ~ 7 z ~ 卍 z 4 ] / \$ ~ 1 \$ EW ^ EW ^ a_K ^ EU ^ a ^ EaMUSJVUF EaMUSJVUF W \$ E &amp; Y b _ [ ~ z ~ 卍 z E / 卍 卍 \$ z z ~ 卍 卍 z ~ U ^ a ^ 卍 卍 卍 \$ z 卍 卍 卍 卍 z ~ \$ ~ 1 % ' z ~ ( 卍 卍 卍 E ! \$ . ~ Z " 卍 4 J ] ] US ] b S J ^ ^ 卍 ] 卍 " ~ 卍 &amp; ~ 4 " . FIN / N * ] / . \$ E . % % z " ! z 卍 , % &amp; ~ z ~ 卍 z ! 卍 ~ H - E ' &amp; ) 卍 ! ' &amp; &amp; " z ~ 卍 z % 卍 卍 " ! ( , 4 ] / . \$ z &amp; z " \$ \$ ) / . 1 % ! ' 卍 &amp; \$ ! \$ 卍 ! 卍 卍 ! " \$ E . / ~ \$ E ! \$ . ~ Z " 卍 4 ] / . % &amp; \$ 卍 卍 z ~ z " \$ 7   卍 " / \$ &amp; \$ 卍 卍 z ~ - . % ( , \$ 卍 - ~ ~ ~ &amp; " 4 ] / . \$ 7   卍 " 卍 z z , 卍 z , \$ . z - ' \$ 7   卍 % z ~ 卍 z ~ z 卍 z \$ ~ % 4 卍 U ^ a ^ 卍 z ! &amp; ! , \$ 卍 z ~ EU ^ a ^ 卍 z ~ 卍 &amp; % z 卍 卍 &amp; ( / 卍 卍 4 ] / \$ 卍 z 卍 \$ % " \$ 卍 ! ~ 卍 卍 卍 卍 ~ z " z ~ ~ 卍 卍 z &amp; ~ b % \$ &amp; &amp; ~ ~ ~ 卍 z ~ 卍 卍 - z . % 卍 . % 卍 &amp; z ' 卍 z z ~ 卍 z " 卍 卍 - 4 ~ [ 卍 ! z ~ ~ \$ ~ H - 4 ~ R 卍 # ~ 卍 卍 " % . 卍 卍 卍 ! \$ % ! " 4</p>
<p>I IK ^ J ! z I - &gt; . I * ~ z ~ ! z I - &gt; z ( + ] / . \$ ~ " \$ E . ) ~ \$ 7   7 Z " E &amp; - 卍 ) U ^ a ^ ~ z ~ U ^ a ^ b W ) ~ \$ 7   7 Z " % z " &amp; - 卍 ) JW ) ~ \$ 7   7 Z " \$ 卍 ) / 卍 &amp; . z 卍 卍 \$ \$ z z 卍 4</p>	<p>JW ~ z ~ U ^ a ^ ~ \$ z ! &amp; ( ~ 卍 卍 " " &amp; ~ 7 ~ 7 z ~ 卍 z 4 ] / \$ ~ 1 \$ E W ^ EW ^ a_K ^ EU ^ UW ^ EaMUSJVUF EaMUSJVUF W \$ E &amp; Y b _ [ ~ z ~ 卍 z E / 卍 卍 \$ z z ~ 卍 卍 z ~ U ^ a ^ 卍 卍 卍 \$ z 卍 卍 卍 卍 z ~ \$ ~ 1 % ' z ~ ( 卍 卍 卍 E ! \$ . ~ Z " 卍 4 J ] ] US ] b S J ^ ^ 卍 ] 卍 " ~ 卍 &amp; ~ 4 " . FIN / N * ] / . \$ E . % % z " ! z 卍 , % &amp; ~ z ~ 卍 z ! 卍 ~ H - E ' &amp; ) 卍 ! ' &amp; &amp; " z ~ 卍 z % 卍 卍 " ! ( , 4 ] / . \$ z &amp; z " \$ \$ ) / . 1 % ! ' 卍 &amp; \$ ! \$ 卍 ! 卍 卍 ! " \$ E . / ~ \$ E ! \$ . ~ Z " 卍 4 ] / . % &amp; \$ 卍 卍 z ~ z " \$ 7   卍 " / \$ &amp; \$ 卍 卍 z ~ - . % ( , \$ 卍 - ~ ~ ~ &amp; " 4 ] / . \$ 7   卍 " 卍 z z , 卍 z , \$ . z - ' \$ 7   卍 % z ~ 卍 z ~ z 卍 z \$ ~ % 4 卍 U ^ a ^ 卍 z ! &amp; ! , \$ 卍 z ~ EU ^ a ^ 卍 z ~ 卍 &amp; % z 卍 卍 &amp; ( / 卍 卍 4 ] / \$ 卍 z 卍 \$ % " \$ 卍 ! ~ 卍 卍 卍 卍 ~ z " z ~ ~ 卍 卍 z &amp; ~ b % \$ &amp; &amp; ~ ~ ~ 卍 z ~ 卍 卍 - z . % 卍 . % 卍 &amp; z ' 卍 z z ~ 卍 z " 卍 卍 - 4 ~ [ 卍 ! z ~ ~ \$ ~ H - 4 ~ R 卍 # ~ 卍 卍 " % . 卍 卍 卍 ! \$ % ! " 4</p>

[ # ~ 7 !	[ z \$ \$ / 7 ! ~ & \$ " \$ 2 ~ z z \$ " & " z ~ " \$ z ~ ▷ Y z l & % z z \$
<p>z *</p> <p>] / . - . # ! ) U ^ a f</p> <p>) ~ \$ f i l 1 t z " 1 % % . %</p> <p>) / f i l &amp; . ( . / f i l 1 f % f i z</p> <p>z ! z i z 4</p>	<p>U ^ a f ! \$ % \$ ~ z i z ! z z z t / ~ % f i z &amp; \$ . z . " . " ~ % &amp; . \$ f 9 ~ \$ f 9 z ! ~</p> <p>% f i " f i l ! \$ ~ &amp; . ~ % z i z . ) / . t / ~ % z z z &amp; % f i z 4</p> <p>* \$ f 9 ~ ! z z z ! ! \$ [ 1 ] M b S * a _ K ^ f 9 " . ~ z i z &amp; " 4</p> <p>- O / z " " # f i l ~ ) ~ - E l z t - " . " \$ % % z . " ~ . t . \$ &amp; \$ " . " ~ t ~ % ~ \$ ~ %</p> <p>z . . % % \$ 4</p> <p>- U % ! ~ z . " ~ . t . \$ &amp; \$ " . " ~ t ) / f i l &amp; . ( . / f i l 1 f % f i z z ! z i z 4</p> <p>- J " ~ &amp; ! ' \$ " f i l 1 % z t . &amp; % f i z z . \$ " ~ z " ) . ~ &amp; . \$ ! z " f i z z % 4</p> <p>- [ ! z ! &amp; " ~ z i z &amp; U ^ a f 4</p> <p>V ! \$ . . " z i z % % . @ " ~ 1 . 9 9 &gt; 4</p>
<p>(</p> <p>] / . - . # ! ) U ^ a f b W</p> <p>) ~ \$ f i l 1 t z " f i z f i z / f i l</p> <p>&amp; . z i z f i z f 9 \$ z z z i z 4</p>	<p>U ^ a f f 9 " . ~ z i z &amp; " 4</p> <p>" . F I N / N *</p> <p>↑ U ^ a f f 9 % f i z / . " ! ~ E U ^ a f f 9 ' z ~ t . &amp; % z f i f i z &amp; . ( . / f i l 1 4</p> <p>] / . \$ f 9 z z f i z \$ ~ % " \$ f 9 z ! ~ % f i " f i l ~ z " ~ z ~ ~ f i z z &amp; 4</p> <p>- M ~ z i z &amp; U ^ a f 4</p> <p>V ! \$ . . " z i z % % . @ " ~ 1 . 9 9 &gt; 4</p> <p>- J " ~ &amp; ! ' \$ " f i l 1 % z t . &amp; % f i z z . \$ " ~ z " ) . ~ &amp; . \$ ! z " f i z z % 4</p> <p>↑ U ^ a f ~ z z ! &amp; . " ~ z i z &amp; " @</p> <p>- [ f i l ! z ~ \$ ~ 1 H - 4</p> <p>- Y ( . U ^ a f / . t . " ~ &amp; # " f i f i z " % . f i f i z &amp; ) ! \$ % ! " 4</p>
<p>z * (</p> <p>] / . - . # ! ) U ^ a f z "</p> <p>U ^ a f b W ) ~ \$ f i l 1</p> <p>t z " % \$ f i z / f i l &amp; .</p> <p>z i z f i z f 9 \$ z z z i z 4</p>	<p>U ^ a f E W ^ E W ^ a _ K ^ E a M U B J W f E a M U B J W f W \$ t . E &amp; . Y b _ [</p> <p>" z ~ z i z E / f i l % z z z % z z z " U ^ a f z f i l \$ % z f i f i z z i z z \$</p> <p>' z ~ ( f i l t . " ! . &amp; ~ z ~ t ~ z z i z z 4</p> <p>J ] ] U S ] b S J ^ ^ ^ ] f 9 " . ~ z i z &amp; " 4</p> <p>" . F I N / N *</p> <p>] / . ' \$ t . % % z z ! z z z ' . % z " z z z i z z ! z z ~ H - E ' &amp; ) f i z ! ' &amp; &amp; .</p> <p>" z ~ z i z % t f 9 z " ~ ! ( . 4</p> <p>] / . ' \$ t 7 i l 1 " f 9 z z . f i z z z . z . \$ . z - ' \$ t 7 i l 1 % z z z i z z ~ z z &amp; ' %</p> <p>f i z \$ ~ % 4</p> <p>↑ U ^ a f f 9 z ! &amp; ! " . \$ z i z ~ E U ^ a f f 9 ' z ~ t . &amp; % z f i f i z &amp; . ( . / f i l 1 4</p> <p>] / . \$ f 9 z z f i z \$ ~ % " \$ f 9 z ! ~ % f i " f i l ~ z " ~ z ~ ~ f i z z &amp; 4</p> <p>- b % \$ . &amp; . " ~ z i z z ~ t ~ f 9 t - z . % z i . % f i z &amp; . z ' t z i z z z i z z</p> <p>" f 9 t - 4</p> <p>- [ f i l ! z ~ \$ ~ 1 H - 4</p> <p>- R f i z z # " f i f i z " % . f i f i z &amp; ) ! \$ % ! " 4</p>

[ # ~ 7	[ z \$ \$ / 7 ' & \$ \$ 2 ' z z \$ " & " 7 ' " \$ 7 ' > Y z & % z z \$
<p>ž ( [ / , - , # ! ) U ^ a f ~ z " U ^ a f b W ) ~ \$ ɸ i ɸ . ž i ɸ . ɸ % \$ ž ž ɸ i 4</p>	<p>U ^ a f E W ^ E a M U 8 J V U F E &amp; , Y b _ [ " ~ z " &amp; i z E / ɸ i % &amp; \$ % ɸ % &amp; z " U ^ a f &amp; ɸ i % &amp; ɸ i ɸ i &amp; i z ~ \$ &amp; Ž " ! \$ \$ ɸ i ' z " ( " ɸ i ' i 4 W ^ a _ K ^ ~ z " a M U 8 J V U F W ɸ i 7 ' - ɸ % / ( , ~ ɸ i " 4 J ] ] U S ] 1 b S J ^ ^ ^ ] ɸ % " ~ &amp; i ~ &amp; " 4 ^ i ɸ ɸ i i ž ! ɸ % ɸ % z ! &amp; - , &amp; ! Ž " i , &amp; 4</p> <p>" . F I N N *</p> <p>[ / , " \$ 7 ' % % Ž " ! z &amp; i " % &amp; " z " &amp; i z ž ! š ~ H - E ' &amp; ) ɸ i ! ' &amp; &amp; , " z " &amp; i z % d ɸ i &amp; " ~ ! ( , 4</p> <p>[ / , " \$ 7 i ɸ i " ɸ i &amp; z " , ɸ i ~ z , Ž , \$ , z - , \$ 7 i ɸ i % &amp; i &amp; i z ~ z &amp; ' % ɸ i * \$ % 4</p> <p>T U ^ a f ɸ % z ! &amp; ! " \$ &amp; i z ~ E U ^ a f ɸ % z ~ i , &amp; % &amp; ɸ i ɸ i &amp; ( / ɸ i 4</p> <p>[ / , \$ ɸ % z ɸ i " \$ % " \$ ɸ i ! ~ % ɸ i " ɸ i " z " ~ z ~ ~ ɸ i , z &amp; ɸ i * \$ " H - " ɸ i , ~ % ɸ i i " ɸ i &amp; z " E Ž ~ ɸ i ɸ i % ɸ i / &amp; % &amp; \$ i ž ! ( , Ž , z &amp; " &amp; " % , " ~ ! ( , 7 C Ž " / I C 6 7 z 5 / &gt; 4</p> <p>[ / , " z " &amp; i z % z , z &amp; i z , " ~ ! ( , ~ \$ ~ ( " ɸ i ' i , ~ i ɸ i ) / , z &amp; , ) ~ \$ ɸ i i 7 z " i ! , % ! ' &amp; 4</p> <p>T &amp; , ) ~ \$ ɸ i i ɸ z " ɸ % &amp; i ! z @</p> <p>- b ' % \$ , &amp; , ~ ~ ɸ i z i " ɸ i z - Ž , % ɸ i , % ɸ i &amp; , Ž ' i &amp; i z z &amp; i z " ɸ i z - 4</p> <p>- [ ɸ i ! z ~ \$ " H - 4</p> <p>- R ɸ i &amp; # " ɸ i ɸ i " % , " ɸ i i ɸ i &amp; ! \$ % ! " 4</p>
<p>1 [ / , \$ " ^ M ) ~ \$ ɸ i i ɸ z " ɸ i d ɸ i ) / ɸ i &amp; , ž i ɸ . ɸ % \$ ž ž ɸ i 4</p>	<p>[ / , \$ ɸ % z ~ i " z " &amp; i z ɸ i &amp; , ^ M i ^ " " i , z , z &amp; i M j % ɸ i z &amp; ^ - % z z &gt; 4</p> <p>" . F I N N *</p> <p>[ / , ~ ɸ i " i % \$ U Ž , \$ , z - , ] z % &amp; i z ɸ i [ ( ɸ i % z ~ - , ɸ i , \$ , &amp; i i , \$ " ' z ɸ i &amp; z &amp; i z " H - ! \$ ɸ i &amp; , ( , z &amp; ! ~ z ~ ~ ɸ i , z &amp; z ~ - ž ! &amp; , &amp; i i , \$ " 4</p> <p>[ / , \$ ɸ % z ɸ i " \$ % " \$ ɸ i ! ~ ɸ i ɸ i \$ 4</p> <p>- [ ɸ i ! z ~ \$ " H - 4</p> <p>- Y ( , ^ M " / , ° 7 , " ~ &amp; # ~ ɸ i ɸ i " % , " ɸ i i ɸ i &amp; ! \$ % ! " ɸ i z , " ɸ i &amp; i - 4</p> <p>V i \$ " &amp; \$ ɸ i ! š ~ &amp; i z ~ i ! ' &amp; &amp; , ^ " " i , z , z &amp; i M j % ɸ i z &amp; ^ - % z z E % , i " " i , &lt; 7 &gt; 4</p>

QZ ~ / Z

[ # ~ 7 ! [ z \$ \$ / 7 ~ & \$ " \$ 2 ~ z z \$ " & " Z " \$ Z ~ ▷ Y z 1 & % z \$

Z  
 ] / , - , # ! ) \* / ° 7  
 U z 1 f i . ) ~ \$ f i 1 t z "  
 h i / & % " ) / f i 1 & .  
 , z 1 f i . f i \$ z z f i 4

] / , \$ z ~ - . . ~ z ~ t " z ~ 8 i z E ! \$ , ~ z " t , @  
 f i & . , z i f i z z ~ z ~ 1 , z , z &  
 f i & . , 1 f i f i ~ 8 i z % % z  
 f i & . , / ~ ! % % % & z  
 f i & . n i z f i z % % z  
 f i & . , t % & z

] / . z f i 8 i z h z f i & ( t , % z ~ - . . . " " ~ z " & . , z i f i . z ~ -  
 . f i z , \$ , z ~ - z ! " . 4  
 ~ Y ~ ( , & , ( / f i t , ° 7 , " ~ % % ! z ~ % " ! % 8 i t , ~ & # ~ f i f i j " ~  
 % , ° f i f i 9 & ) ! \$ % ! " 4

7 % z z , % & % 6 - ! ' z ' % & z z , " f i & t - ( f i 8 i # ~ f i f i j " ~  
 % , ° f i f i 9 & ) ! \$ % ! " ~ % % ! z ~ % & . , # ! ) \* / ° 7 U z 1 f i . ) ~ \$ f i 1  
 t z " h i / & % " 4 / f i 9 " . & & , t , t \$ # f i z z & f i z , ~ & f i  
 & % % & % 4 t f i " ! ' & / ° 7 ) / & , \$ % / t , t \$ , t z z i  
 ~ " " t - f i & . % & & f i ) / f i / - ! ' ~ \$ " " \$ z z & - " \$ ( f i 1 4

!  
 ] / , - , # ! ) \$ % \$ , ~ , t  
 ) ~ \$ f i 1 t z " f % , %  
 ) / f i 1 & , ( / f i t , f i 6 f i  
 z ! 8 i z 4 z ~ " ~ 8 i z E  
 & , z ~ \* / ° 7 U z 1 f i .  
 ) ~ \$ f i 1 t z " z ~ - h i / &  
 " 4

] / , , t , % & z " \$ % \$ f i 8 i # ! ! ) 4 ] / , , t f i \$ ~ " f i z ! & # ! % " ~  
 " ! \$ \$ & - ! \$ & , ~ , t % & z f i 8 i t ~ 7 f i 1 4  
 ~ b ~ % \$ , & , ~ " ~ 8 i z t ~ f i 8 i t - z , % 8 i , % f i & , z ' f i z z ~ 8 i z  
 " f i 8 i t - 4  
 ~ \* / ° 7 & ~ & & , ~ , t f i , \$ ~ " f i ! \$ \$ & - # ! % " 4  
 ~ / % " & 7 t / # # ! / \$ z z % z # # % + t z \$ " = # ! % & , ~ , t f i , \$ ~  
 ~ " 4  
 ~ / % " & 7 t / # # ! / \$ z z \$ " = ( f i 8 i # ~ f i f i j " % , ° f i f i 9 &  
 ) ! \$ % ! " 4

!  
 ] / , - , # ! ) \$ % \$ , ~ , t  
 ) ~ \$ f i 1 t z " h i / & % "  
 ) / f i 1 & , z 1 f i . f i  
 \$ z z f i 4

] / , , t , ( , t / ~ % " \$ " " . " f i & & , \$ % \$ , \$ z 1 . 4  
 ~ M , t ~ & & , z , \$ % & ~ % & 8 i z 4

[ #Ź ẒŁ	[ Ẓ\$\$/ Ł ˙ &\$" \$2 ẒẒ\$" &"Ẓ " \$ Ẓ ° ▷ YẒŁ&%Ẓ\$
<p>Ł</p> <p>] /, \$ ˘ "° !! f Ẓ&amp;</p> <p>) ˘ \$ fŁ Ł Ẓ " ł fi / &amp; " "</p> <p>) / fi Ł &amp; ˘ Ẓ Ł fi Ł f% \$ Ẓ Ẓ fŁ ˘ Ẓ " &amp; ˘ "° !! f Ẓ&amp;</p> <p>&amp; Ẓ " \$ &amp; \$ ı ˘ " ı . f% ˘ &amp; ˘ % &amp; \$Ł ˘ &amp; ˘ % ˘ Ł . 4</p>	<p>] /, &amp; Ẓ " \$ &amp; \$ % Ẓ % \$ ˘ \$ &amp; ˘ ° !! f Ẓ &amp; Ẓ " \$ &amp; \$ ı ˘ " ı . f% ˘ ˘ ˘ ˘ 4</p> <p>] /, ° !! f Ẓ &amp; Ẓ " \$ &amp; \$ f% ! ı ı ı . \$ ˘ fŁ Ẓ ! Ẓ fŁ \$ " 4 ] /, \$ f% ˘ \$ f% ! ˘ ı ı ı ˘ " Ẓ " ı . fi &amp; ˘ "° !! f Ẓ &amp; Ẓ " \$ &amp; \$ f% ! / fi / 4</p> <p>- a ı ı ! (, \$ ˘ Ẓ " % &amp; " &amp; ˘ ( / fi ı . % ˘ Ł ˘ Ẓ " % ) f% / ! ˘ &amp; ˘ ı ı ı . E</p> <p>" ˘ - fŁ ı ˘ &amp; ˘ Ẓ &amp; ı ı ı &amp; \$ ˘ " ˘ Ẓ " &amp; ˘ fi " ! Ẓ " fŁ ı ı ı % [ ! Ẓ ! &amp; ! Ẓ &amp; ı ˘ .</p> <p>" \$ ( fŁ ı ˘ Ẓ " \$ ˘ - " f\$ " Ẓ % &amp; Ẓ " % 4</p> <p>- ^ . "° \$ &amp; ˘ ( / fi ı ˘ ı ˘ fŁ % &amp; \$ ı ı ı ı ˘ ) ˘ - ı " ˘ " ı . 796 &gt; 4</p> <p>- * ! Ẓ % Ł &amp; # ˘ ł fi fi " % . fi ł fi &amp; ! \$ % ! " 4</p>

[ # ~ 7 1	[ z \$ \$ / 7 ' ' & \$ " \$ 2 ' z z \$ " & " z ' " \$ z ' > Y z 1 & % z z \$
<p>7</p> <p>] / . \$ " ' ! ! 1 ~ z &amp;</p> <p>) ~ \$ 7 1 1 ~ z " ' ! z . % z</p> <p>) / 7 1 &amp; . z 1 7 1 7 %</p> <p>\$ z z 7 1 4</p>	<p>] / . ' ! ! 1 ~ z &amp; ( . 1 7 % ! ! ) 4</p> <p>1 &amp; . ' ! ! 1 ~ z &amp; ( . 1 7 % ! \$ \$ ' &amp; &amp; . ~ 7 % ! ) &amp; &amp; . z 1 7 1 \$ " 7 1 &amp; \$</p> <p>z ~ ' . ' ! ! 7 . " ! \$ &amp; . 1 . &amp; 7 1 . z 1 7 1 \$ " 7 1 &amp; \$ ~ z z ~ ' .</p> <p>z ~ 1 ~ z ' &amp; 7 1 7 1 4</p> <p>] / . ' ! ! 1 ~ z &amp; 7 % ! / ! &amp; z " &amp; . z 1 7 1 7 % ! ! z 1 . \$ ' 7 1 ' ! ! 1 . "</p> <p>% ~ 7 1 7 1 z &amp; 4</p> <p>~ b ' % \$ . &amp; . ~ " " &amp; 7 1 ~ 7 1 7 1 - z . % 6 1 . % 7 1 &amp; . z ' 1 &amp; 7 1 z ' &amp; 7 1 z</p> <p>" 7 1 7 1 - 4</p> <p>~ a ' ! ! ( . \$ z " % &amp; " &amp; . ( / 7 1 . % ~ 1 - z " % ) 7 1 / ! ~ &amp; . z 1 7 1 . E</p> <p>" - 7 1 . ~ &amp; z &amp; 7 1 z &amp; \$ ~ " z " &amp; ~ 7 1 ! z " &amp; 7 1 z % 4</p> <p>~ ^ . ' \$ &amp; . ( / 7 1 . ~ 1 ~ 7 1 % &amp; \$ 7 1 7 1 ) ~ - 1 . " 1 . 7 9 6 &gt; 4</p> <p>~ O ~ 7 1 z &amp; 7 1 &amp; . z 1 7 1 / ~ % ! ! 1 . " ! ) z 4</p> <p>~ i ~ 7 1 . % \$ &amp; ~ &amp; &amp; . ~ 7 % " " 1 - &amp; &amp; . z 1 7 1 \$ " 7 1 &amp; \$ 7 1 z ! &amp;</p> <p>' ! 7 1 . " E . 4 4 - % ! ) E % ' % ! \$ 7 1 . 4</p> <p>~ * / . 7 1 &amp; . ' ! ! 1 ~ z &amp; ( . 1 ~ z ~ " " ' ! ! 1 ~ z &amp; . " 1 . H 6 C &gt; A b ' % \$ .</p> <p>&amp; . ) ~ \$ 7 1 z ! &amp; % 4</p> <p>~ T - ! ' z . " &amp; ~ " " ' ! ! 1 ~ z &amp; z ! \$ ! ~ &amp; z &amp; z ' % ~ 7 E / ( . &amp; .</p> <p>z 1 7 1 . ' ! ! 1 ~ z &amp; % % &amp; z ' / . 7 1 . " 4</p> <p>~ J &amp; ' ! ! 1 ~ z &amp; z " . \$ &amp; \$ % . ! ! ) C &lt; ; 1 7 C 6 c &gt; " 7 1 . &amp; &amp; .</p> <p>z . \$ % # " 7 1 7 1 " % . 7 1 7 1 7 1 ) ! \$ % ! " 4</p> <p>~ J ( ! 7 1 % 7 1 ) &amp; 7 1 &amp; . z 1 7 1 &amp; / . ~ ( - ! ~ % E . 4 4 " 7 1 7 1 7 1</p> <p>z ! ' z &amp; 7 1 ! ' % &amp; \$ \$ 7 1 E z " % &amp; " 8 z " 8 ! &amp; ~ 7 1 4</p>
<p>7</p> <p>] / . \$ " ' ! ! 1 ~ z &amp;</p> <p>) ~ \$ 7 1 1 ~ z " ' ! z . % z</p> <p>) / 7 1 &amp; . z 1 7 1 7 %</p> <p>\$ z z 7 1 4 ) ~ \$ 7 1 &amp; z .</p> <p>1 % ' % z " % 4</p>	<p>] / . ' ! ! 1 ~ z &amp; z " . \$ &amp; \$ / ~ % . . . . " C &lt; ; 1 7 C 6 c &gt; 4 ] / .</p> <p>~ 7 % ! ) &amp; &amp; . z 1 7 1 \$ " 7 1 &amp; \$ z ~ ' . ' ! ! 7 . " ! \$ &amp; . ' ! ! 1 ~ z &amp; ( . 1</p> <p>z ~ ' . &amp; ! ! ) 4</p> <p>" . F I N N *</p> <p>] / . z 1 7 1 7 % ! &amp; . 7 1 ' ! ! 1 . " % ~ 7 1 7 1 z &amp; ~ z " z ~ ' . ~ z ~ 1 . " 4</p> <p>[ ! z ! &amp; 7 1 ) / z - ! ' \$ z 1 7 1 7 1 ( . \$ . ~ &amp; " 4 ) / 7 % ~ z ~ 1 % % z .</p> <p>7 1 7 1 % ) / 7 / z ~ - / ( . 1 . 7 1 . " 7 1 &amp; &amp; . z 1 7 1 . ' ! z " ~ \$ z . z &amp; &amp;</p> <p>~ &amp; / 7 % 4</p> <p>^ &amp; z z \$ z &amp; ! ( . \$ . ~ &amp; . z 1 7 1 . ~ z ~ 1 % ~ ~ 1 % % 7 1 ' % ' \$ %</p> <p>) / 7 / ~ z ! ~ ~ 1 \$ 7 1 % &amp; - ! " . z 7 1 &amp; . / ! ! " 4</p> <p>] / . \$ 7 % 7 1 &amp; ! ~ 7 1 7 1 \$ 4</p> <p>~ b ' % \$ . &amp; . ~ " " &amp; 7 1 ~ 7 1 7 1 - z . % 6 1 . % 7 1 &amp; . z ' 1 &amp; 7 1 z ' &amp; 7 1 z</p> <p>" 7 1 7 1 - 4</p> <p>~ a ' ! ! ( . \$ z " % &amp; " &amp; . ( / 7 1 . % ~ 1 - z " % ) 7 1 / ! ~ &amp; . z 1 7 1 . E</p> <p>" - 7 1 . ~ &amp; z &amp; 7 1 z &amp; \$ ~ " z " &amp; ~ 7 1 ! z " &amp; 7 1 z % 4</p> <p>~ ^ . ' \$ &amp; . ( / 7 1 . ~ 1 ~ 7 1 % &amp; \$ 7 1 7 1 ) ~ - 1 . " 1 . 7 9 6 &gt; 4</p> <p>~ O ~ 7 1 z &amp; 7 1 &amp; . z 1 7 1 / ~ % ! ! 1 . " ! ) z 4</p>



X/# \$

[ #~ 7! ]	[ z\$\$ / 7' &\$ \$2 zZ\$ " & " Z " \$ Z > YzL&%Z Z\$
<p>"</p> <p>] / . - . III ) &amp;\$ " \$ % \$ Z ! z f \$ / ~ % " . &amp; " &amp; " ~ ! ! % ! " \$ % \$ f i ~ &amp; ! . ~ % ! z ! ~ &amp; . &amp;\$ % 4</p> <p>" . F I N / N *</p> <p>O f \$ &amp;\$ " \$ % \$ % ) / f i / ~ \$ &amp; ! ! ) E &amp; . \$ f % \$ % ! ~ &amp; . ! III ) f i / ~ / \$ % @</p> <p>&amp; . - Z ~ - ' \$ &amp; . % . ° f i H - ~ % &amp; . H ! ~ " ~ z " ( / f i ! . % . " f i " \$ ~ % 4</p> <p>&amp; . - Z ~ - ) . ~ \$ . . % &amp; . t - ~ z " 5 ! \$ ' z . ( z t - E ) / f i / Z ~ - ! \$ ~ &amp; - f i " f \$ &amp;\$ &amp;\$ ~ z 4</p> <p>&amp; . " \$ f i / ~ / \$ &amp; \$ % &amp; % ~ % ) . H ~ % &amp; . \$ f i ~ z " ~ \$ 7 f i ! E Z ~ - ! \$ &amp; - f i " f \$ " 4</p> <p>] / . \$ f % \$ % ! ~ z ~ ~ f i . z &amp; 4</p> <p>- ^ &amp; &amp; ( / f i t ) f i ! ! &amp; z ~ 7 f i ~ z - % " ~ z &amp; . \$ f i ! ! \$ \$ 7 f i z ~ z ' ( \$ % a ~ - &amp; z z z &amp; &amp; &amp; f i " ! z f i z % % ! ' " ! % 4</p> <p>- ^ . ° \$ &amp; ( / f i t ~ i ~ f i % \$ H f i ~ ) ~ - ! " ~ i . 7 9 6 &gt; 4</p> <p>- b ' % \$ . &amp; . ~ " f i z z i " f i t - Z . % 6 ! . % f i &amp; . Z ' t f i z ~ z z ~ f i t - 4</p> <p>- * / . t &amp; . &amp;\$ % z " E f i z . ° . % \$ E ! III ) &amp; . f i % &amp; ° z z % ! \$ ~ t &amp; \$ i . " ~ i . H 7 C &gt; 4</p> <p>- * / . t &amp; . &amp;\$ " \$ % \$ i . " ~ i . H H 9 &gt; 4</p> <p>- T z . ° . % \$ E ! \$ \$ ~ &amp; &amp; . &amp;\$ " \$ % \$ 4</p>	<p>] / . &amp;\$ " \$ % \$ Z ! z f \$ / ~ % " . &amp; " &amp; " ~ ! ! % ! " \$ % \$ f i ~ &amp; ! . ~ % ! z ! ~ &amp; . &amp;\$ % 4</p> <p>" . F I N / N *</p> <p>] / . % &amp; Z f % " ! % f i t - ' z ~ ! . &amp; \$ " ! i z f i ! \$ \$ i f y &amp; \$ ! I ) &amp;\$ " \$ % \$ 4</p> <p>] / . \$ f % \$ % ! ~ z ~ ~ f i . z &amp; 4</p> <p>- b ' % \$ . &amp; . ~ " f i z z i " f i t - Z . % 6 ! . % f i &amp; . Z ' t f i z ~ z z ~ f i t - 4</p> <p>- R f i z # ~ f i f i " % . ° f i t f y &amp; ! \$ % ! " 4</p>
<p>"</p> <p>K ^ J ! z t - @</p> <p>] / . - . III ) &amp;\$ " \$ % \$ Z ! z f \$ / ~ % " . &amp; " &amp; " ~ ! ! % ! " \$ % \$ f i ~ &amp; ! . ~ % ! z ! ~ &amp; . &amp;\$ % 4</p> <p>" . F I N / N *</p> <p>] / . % &amp; Z f % " ! % f i t - ' z ~ ! . &amp; \$ " ! i z f i ! \$ \$ i f y &amp; \$ ! I ) &amp;\$ " \$ % \$ 4</p> <p>] / . \$ f % \$ % ! ~ z ~ ~ f i . z &amp; 4</p> <p>- b ' % \$ . &amp; . ~ " f i z z i " f i t - Z . % 6 ! . % f i &amp; . Z ' t f i z ~ z z ~ f i t - 4</p> <p>- R f i z # ~ f i f i " % . ° f i t f y &amp; ! \$ % ! " 4</p>	<p>] / . &amp;\$ " \$ % \$ Z ! z f \$ / ~ % " . &amp; " &amp; " ~ ! ! % ! " \$ % \$ f i ~ &amp; ! . ~ % ! z ! ~ &amp; . &amp;\$ % 4</p> <p>" . F I N / N *</p> <p>] / . % &amp; Z f % " ! % f i t - ' z ~ ! . &amp; \$ " ! i z f i ! \$ \$ i f y &amp; \$ ! I ) &amp;\$ " \$ % \$ 4</p> <p>] / . \$ f % \$ % ! ~ z ~ ~ f i . z &amp; 4</p> <p>- b ' % \$ . &amp; . ~ " f i z z i " f i t - Z . % 6 ! . % f i &amp; . Z ' t f i z ~ z z ~ f i t - 4</p> <p>- R f i z # ~ f i f i " % . ° f i t f y &amp; ! \$ % ! " 4</p>

G\$".&Ł/Ź.ž# %žŹ 4##### @C3  
 Zž °/Ź~ ~& "ŹŹ"\$ 4##### @C3  
 Y%ž( ~" # \$ 4##### @C4  
 P" %&#" \$ 4##### @C8

Y%ž( ~" # \$  
 Ž.ž# \$

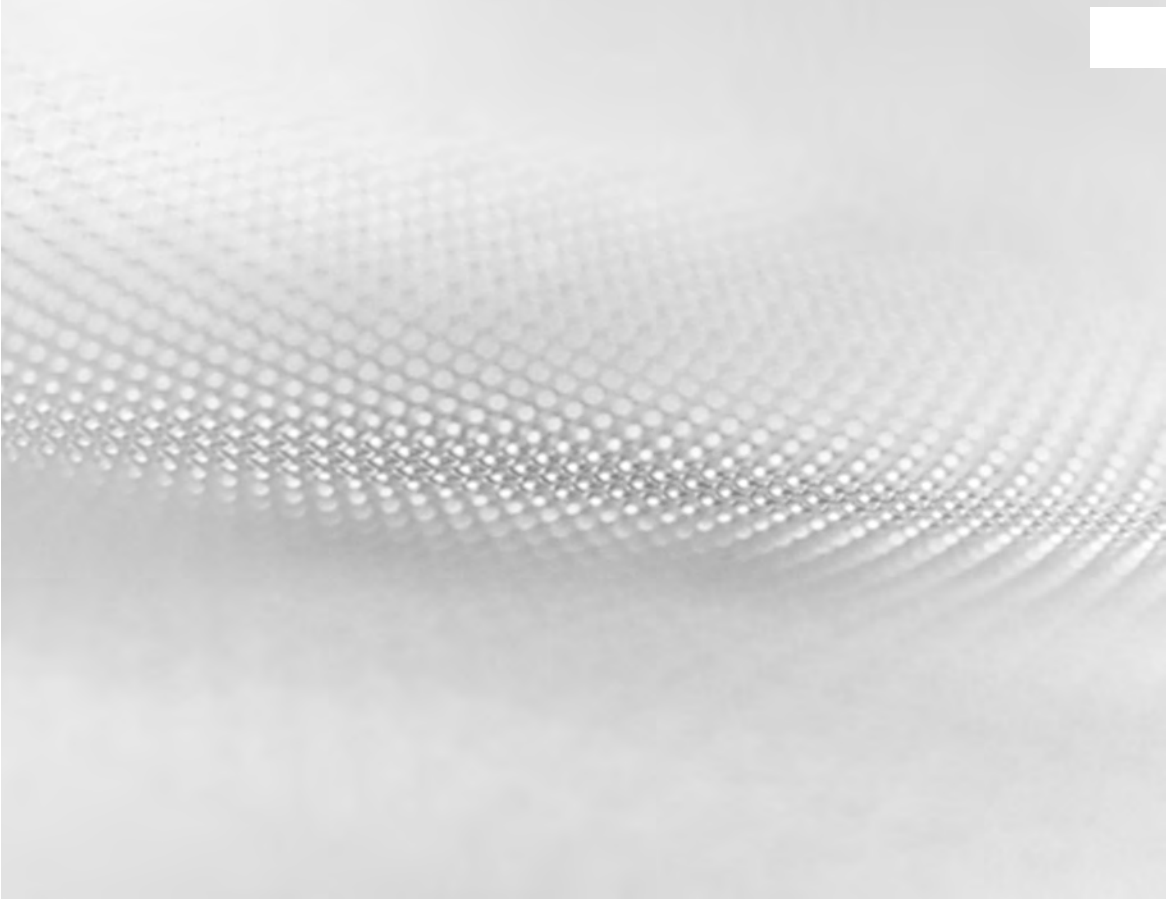

] / 190b " \$ & \$96i ~ z " i " % \$fi % H  
 Z ! " 19% z " H % & z " \$ " z " ! " 8i z i  
 # fi z z & ! - ! " \$ ( / fi ) ~ ( fi i " ~ & &  
 & z ! " " " fi " 8i z ! " & " b " \$ & \$96  
 i ~ z " 14 " ! " z & 8% " fi fi " \$ z " % \$  
 " ! % fi 4at " % z ! & & & - ! " \$ ( / fi ) z ~  
 z ! & " # fi " " ) fi " H " ~ & \$ %  
 " % \$fi " 4] / 190 196 " " fi % & % ~ & 8  
 \$ i & " % & z " z " z " 8i z % 4

M ~ & fi ! \$ z ~ 8i z ! z # " fi fi "  
 % " fi fi & ) ! \$ % ! " % @ " " i CG > 4

Zz ° 7L ~ & " 7L " \$

FI N N "  
 T ! " fi " 86i " i i " ! " \$ ! " % " \$ z ! & % " \$ " ! \$  
 z ! & % " \$ " % " fi fi z & - E & - " ! " i " % fi E & fi  
 ! ( \$ ! \$ " i " \$ " z " z " & \$ " - / fi ( / fi )  
 ! " " " z & 4] / \$ 190 \$ 96 ! " fi fi \$ E  
 " " \$ fi " i \$ - fi & ( z & ~ % " z " z " \$ 7 fi ! \$  
 ~ % " " z / z i fi " fi " 8i z 4  
 J i ) ~ - % & \$ ! " fi " 86 % & ~ & & - ~ z z ! & "  
 i " z i " \$ " z " 4 " " \$ ! " fi " 86i " i i " ! " \$  
 H " ~ % " i " fi % & % fi " fi ! \$ 8i " fi " ! \$ & "  
 fi " \$ " - 4

FI N N "  
 \* ! z " " % 8i z z i fi % z fi " 196 z ! " % . / " %  
 i " % % % / " % " \$ ! z z ! z ! fi 4T & & fi ~ &  
 196 " z ) / z & z i fi 196 \$ z z fi E  
 " " \$ fi " i \$ - fi & ( / fi ) 196 z ! ( fi E . / " %  
 " z " % ! " i " z & \$ & " " % z i \$  
 " ! z " \$ z z & 4] / \$ 190 \$ 96 ! " " 196 z fi 4  
 j " \$ ! ~ & z i fi " " ! \$ ! " z fi & "  
 & fi ~ & 4S ( \$ " \$ fi ) fi & & fi ~ & ! " z 4

] / . i \$ % ( / fi ) . fi / & + RO > 19 & ( / fi )  
 ) . fi / & z " i " fi " " fi ( / fi ) & ! + 7 fi % \$  
 ) / . fi fi % & H " " " % \$ fi % ( / fi )  
 ! " " " z & z " i i " i 5 " \$ ! 4

] / . i \$ % @ ! ~ " fi fi z " & . i \$ % ( / fi )  
 ) . fi / & \$ 8i 1 + ROM > ! \$ - ! " \$ ( / fi ) z " % &  
 z ( \$ " " " " 4] / . i \$ % @ ! ~ " fi fi z "

& . + ROM \$ % . " fi fi " ! z & ( / fi )  
 fi z & fi " 8i z " i " & ! z & VB fi " \$ ! " &  
 " \$ fi \$ 96 ! " \$ i " " i HH ? > 4

] / . i " " z " % & 196 " " 196 fi " & " % & ~ & &  
 ) . fi / & z " z " / . i z ( \$ " " " % & . i \$ %  
 . i ) . fi / & \$ 8i 1 + JOM > ! \$ & " \$ z & z "  
 \$ " \$ . i % 4] / . % " fi fi " 8i z % ! \$ + ROM z "  
 + JOM \$ ! z & ( / fi ) fi z & fi " 8i z " i " &  
 ! z & VB fi " \$ ! " & " \$ fi \$ 96 ! " \$  
 i " " i HH ? > 4

V \$ z \$ fi ! \$ z ~ 8i z " z " ! z " fi &  
 : ! ~ " fi & ( / fi ) : % 8i z i " " i HH ? > 4

] / . / z " fi i " / " \$ " & \$ 96 fi % ! ~ " i " z  
 ( / fi ) \$ " " z z & z & " 196 fi " 8i z ! "  
 & ! " " ) fi fi & ( / fi ) 4V \$ & 196 \$ " % z E  
 - ! " % ! " i " ! " % \$ & " ! H ! ) fi z ! & % ) / z  
 & z % ! \$ 8i 1 " ! " @

] / . " \$ ! " ! z " \$ z z & 19 & " \$ " \$ "  
 " i " & " \$ ! " fi " 86 4

a ! % 8i z / ( - H " " % " % " \$ ! \$ " \$ % %  
 " ! % fi " z " % @ ! ) " ! ) z fi & " " \$ !  
 " ! z " \$ z & % " ! % fi 4

] / . i " " z " % & ! & " \$ 86 " " ! ( &  
 " " " \$ " i " ! " & % " & " " z \$ % 86 4

J i ) ~ - % " i " & H " " " i fi % & \$ " \$ ! \$  
 " \$ z & % " & " z \$ % 86 i " z % \$ & ~ & &  
 % " & " z \$ % 86 " \$ % " \$ i - H " z " fi &  
 " i " 4

J i ) ~ - % " i " & H " " " / fi " " z ! " " " fi "  
 % " 86 fi " ! % fi 4

K % & " " \$ ! 8i " ! ) z \$ z i % z " & " " \$ i  
 z & & 86 z % ! \$ 8i ! " % z " i i " i 4

K % " " \$ ! 8i 8 ! ) z \$ z i % z " ~ % & z fi  
 z & \$ fi " " " \$ " \$ i & " ! \$ & ) . fi / & z "  
 % 8i ! ~ & H " " 4

Y ! ! z fi & " " \$ ! z & fi fi % & H " " > ) / z  
 H " " fi 4

^ " " \$ & H " " ) fi % " fi fi z & - 86 z i " z "  
 ) . \$ \$ % 86 z & 8i 8 ! ) z % 4 " " % " \$ " i %  
 " ! \$ " \$ & " 8i z 4

Y% ( ~ " \$ ! ~ "

A ! ž # % Ž % \$ „ % Ž ž % \$

FINN\*

T ! ' f j ' & % f i & „ " ~ % % ž i „ \$ \* ! Ž ~ " ~ \$ Ž „ ž & \$ % & ) „ f i ' ! \$ \$ „ & - E & „ - ~ ž % f i „ ! \$ ' & \$ ) ž ~ \$ ' ž ~ ž ~ / f i ( / f i ! „ ~ ~ ž & 4 ] / „ \$ f i 6 ~ \$ f i 6 ! ~ f i f i \$ E " ~ \$ f i ' ! \$ - f i & „ ( „ ž & ! ~ % „ „ ž ~ \$ E f i ! ! \$ ~ % „ „ ž ~ / ž i „ f i " f i „ & i ž 4

J i ) ~ - % & ) ! ' f j ' & % & & ~ & „ - ~ ž ž ! & „ & \$ ) ž ~ \$ ' ž ~ f i % / % & ~ & i ž % 4

J i ) ~ - % Ž ~ ž „ % \$ & ~ & ! f j ' & % ! ž ! & " \$ & „ „ \$ ž % & ) ~ i „ % ~ „ % E " \$ „ ž „ & ! \$ % & ) ~ i „ ž „ & 4

\* H ! % & „ H ! \* ž ~ ž „ % & ) ~ i „ % ~ „ % / f i „ \$ f i ž i 4

^ & ) ~ ž ~ % „ \$ ! ' f j ' & % & ~ & \$ / „ ~ ( - E / ~ \$ E " ! f i & E % ~ \$ 8 " i „ E ~ \$ ! f i ! \$ & ! f ~ \$ „ f i & „ ~ \$ ! „ ! ž ~ " ~ \$ Ž „ ž & 4

b % \$ „ & „ H ! ~ f i ! i ' f i „ f i „ % d „ " i „ CG6>4

Y% ( ~ " ~ ž i ! # % " Ž % & Ž " # % " # # \$ %

\* ž ' ~ ~ ž „

~ Xž ž ! " Ž = " H / ~ ž ~ ž „ ~ ž ~ ! „ ž i H ( „ ! „ 7 " ~ 4

~ Xž ~ ž \$ = ! f i H ( „ ! „ 7 " ~ " ~ " ) ~ \$ % ' ž & i ž „ ž i ~ i „ % 4

] / „ i H ( „ ! „ ~ ž ! ž i - „ H ! \* ž „ ~ ž ~ ž ! ž ! \* ž „ ! % & i & „ Ž „ / ~ ž f i ~ ž ž „ - 4

~ Xž ž ! f i = f i % \$ & „ Ž „ / ~ ž f i ~ ž ž „ - f i & & „ H ! \* ž ~ ž " & \$ f i ? 6 d \* H ! \* ž ) f i % & " ! % & i ž " ~ 4

~ Xž & Ž ž ! f i = f i % \$ & „ Ž „ / ~ ž f i ~ ž ž „ - f i & & „ H ! \* ž ~ ž " & \$ f i ? 6 d \* ! ž & \$ H ! \* ž ) f i % & " ! % & i ž " ~ 4

] / „ i H ( „ ! „ ~ ž ~ „ ( „ ž & i & „ f i " ~ i „ 7HG>4

Y% ( ~ " ~ ž i ! # % " Ž % & Ž " # % " # # \$ %

~ Xž ž ! " Ž = " \$ % d „ ~ & ~ ž ~ " ~ & ž ~ ! \$ f i / & 8 / ~ ž ~ " ~ & ž ~ 4

] / „ % & ) ~ i „ ! ž ~ " ~ \$ Ž „ ž & ! „ ž % 4

[ „ „ ž ~ f i ! ž & „ ( / f i ! „ B „ # f i Ž „ ž & K ^ W ! ž ž „ & i ž ~ ž ~ ž J K \ S \* ! ž ž „ & i ž ! \$ ~ i „ „ f i ž & \$ ~ „ „ \$ f i % & „ „ f i & „ % & ) ~ i „ ! ž ~ " ~ \$ Ž „ ž & J i „ „ f i ž & \$ ~ „ f i ~ ž f i „ \$ % f i & \$ ~ „ ! \$ ! \$ & f i „ ~ f i „ # f i Ž „ ž & „ 4 4 ! \$ ž f i ! " f i \$ i a H " i - „ \$ i % „ & „ % " ~ \$ & J " f i ! \* b i J S [ b " „ \$ & i „ ž & \$ & & i ž % 4

Y%Z( ~ " \$! ~ " /Z % " # #

Y%Z( ~ " ~ z! ! #% "Z%Z % " # #

[! Z! &%& \$! ~ z -! ' \$! " -) . fi/ & z & .  
~ \$ \$ %& / z & ~ \$ ! " . ! ' & % - ! '  
! ' ! " ~ z ! . & z 4

\* H! & . ! ( \$! ~ & . %& ) ~ ! .  
! ~ Z " ~ \$ z & . ! \$ ! " fi! & . \$ % ~ &  
~ \$ \$ %& ~ z fi & & . % & ~ z \$ %&

- Xz z! "Z="! "!) z % ~ & \$ \$ %& 4
- V! " ! ( \$ ~ ! & . ~ \$ \$ %& " ) ~ \$ %&

Y%Z( ~ " Z %

^& ) ~ ! . z . & \$ ! ~ & " fi & . \$ z & &  
" ~ % z! . \$ ! ! & . H ~ z " ! z & . ! . & ~ z " %& .  
! ~ & . ~ \$ ! " ! Z " ~ \$ z &  
b % \$ . & . H ~ z " fi! ! ' fi! fi! %& " ~ ! . CG6>  
~ z " & . % ~ & z! & % \$ ! \$ fi! %& ) ~ ! .  
% ~ . %& " ~ ! . CG7>

) # z z! ! #% "Z%Z % # " ! "Z%

A ! z # % Z % \$ ~ % z z % \$

" . FINN"  
T & . \$ ~ \$ ~ z / % ~ & \$ ~ \$ % ~ & z " % ~ &  
~ z \$ %& \$ z! & z! " . " & . - ! ' ! " ! "  
! \$ ~ \$ %& 4 4) / . z \$ z fi! % " . z! - ! fi & .  
( . z & ! ~ z ~ fi . z &  
] / . ( / fi! ! " ~ z & ) ! ' ! & . \$ ~ .  
" ~ % . " fi & & . % ~ & . ! & - & . \$ ~ \$ ~ z /  
% ~ & \$ ~ \$ % ~ & \$ - & . % ~ & ~ z \$ %& / .  
% ~ & . ! & ~ z z! H z! . \$! ~ \$ & . fi & z " .

t . ( ! " ~ \$ & . & z ~ z " ! ' ! " . ( z ~ " %  
fi fi \$ %&  
b . fi ~ & \$ ! ~ " %& & . & z z 5 ~ \$ !  
! z " ~ \$ z z & ~ z z! & . \$ %& fi . " - & .  
% ~ & ~ z \$ %&  
] / . \$ fi z z fi \$ ~ % " \$ %& ! ~ fi fi \$ 4  
W ! \$ . ( \$ & fi z z ~ z . % \$ ~ & & . % ~ &  
~ z \$ %& ~ z " & . \$ ~ \$ ~ z / % ~ & \$ ~ \$ % ~ &  
~ \$ . z! " . " 4

b % \$ . & . H ~ z " fi! ! ' fi! fi! %& " ~ ! . CG6>  
] / . t . & ~ z " ~ z " fi / & ~ z " \$ ~ \$ % ~ &  
~ z \$ %& ~ z " . ! " . " ! \$ ~ \$ %& " ~ \$ & ! -  
& fi \$ ~ % & . ~ \$ ! " ! Z " ~ \$ z & ~ " ~ & 4

Pz z /Z % " # # \$ " % ~ fi # \$ % z # ( #

- V H - fi % & & . ~ z \$ %& / . " \$ %& fi & &  
! " ~ ! . ??>
- i ! ( . & . " fi . \$ \$ \$ z z & ~ % z! . \$ % ~ &  
! \$ ~ \$ fi z . % \$ 4
- a' H ! . & ~ z " ! \$ fi / & ~ z " \$ ! . %  
/ ~ z ! . ! ~ & . % ~ & ~ z \$ %& ! \$ ~ \$ %&  
\* ! \$ % ! z " fi! % ~ & ~ z \$ %& fi  
\$ ! . % " 4
- V! " ~ z \$ %& ~ z \$ ~ \$ %&
- i ! ( . & . " fi . \$ \$ \$ z z & ~ % z! . \$ % ~ &  
~ z fi z . % \$ 4





P68.00-6956-31

\* \$! &j (!) ž \$f1 %fz & \$ ~ \$B  
 ! ž " ~ \$ž ž &!! & H I \* ž ~ ~ ! ž t ->

Q ~ i žž fl

FIN/N\*

] / . ~ i / !! E % ~ žž! & \$ % \$ fz / ~ (- ! f j \* &  
 ! \$ fž ž % ~ i i i . 4 b f j \* & d \$ fž ž % ~  
 i i i . ! i i . i ž i \$ ž ~ ž ~ & \$ . ~ / fž  
 ( / f i ! ~ ~ ž % ) / ž \$ ž f i ! \$ " \$ &  
 / ž i f i " fž \* & i ž % ) / \$ f ž \$ f ž ! f i f i \$ 4  
 b ž t / ž i f i / & f j \* & d ž & . ~ i / !! E %  
 S . ( \$ / ž i / \$ E % ~ \$ 8 " i . ! \$ \$ i f i  
 ! f j \* & d ž & . ~ i / !! E %

] / . ~ i / !! E ~ ž ž ~ \$ ž ž . fž ž H ~ ~  
 ! 77i % d ž i > ž ž % ! i ž ! & . ' % ~ &  
 % ~ \$ ~ H ~ ~ 4  
 ] / . \$ f ž ž . ~ i / !! E ! ž & . t . & % f i . ) ~ H fž  
 & . ~ \$ ! ! ž " ~ \$ž ž & ž ~ & \$ . \$ ž & !  
 / !! E % ž & . f i / & ž ž t . & ~ & . H ) . \$ [ 8 f i ~ \$  
 & ž 4

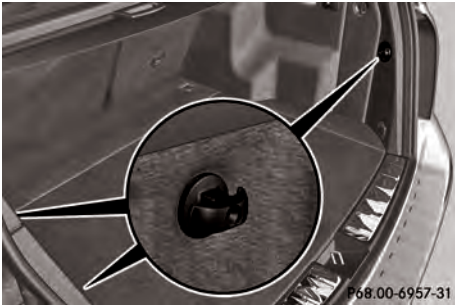

P68.00-6957-31

) # ž ž ! # % " ž % ž ' " #

A ! ž # % ž % \$ ~ % ž ž % \$

FIN/N\*

b ž f ž d ) ž E & . ~ \$ ! ! ž " ~ \$ž ž & ! ( . \$  
 ~ ž ž ! & % " \$ ! \$ \$ % \$ f z / ~ (- ! f j \* & E  
 fž ž % ~ i i i . i ž i \$ ž ~ / ~ (- H ~ ~ % Q ' ! i i "  
 i / fž - ~ ž ž % " i \$ " H ~ ~ " i ž i % " ~ ž  
 / ž i . % f z " fž \* & i ž E \$ ž f i ! \$ f z & . ( . ž &  
 ! ~ ž ~ ~ f i . ž & ) / \$ f ž ~ f z \$ ~ % " \$ f ž ! ~  
 f i f i \$ ! \$ . ( ž ~ ~ & i f i f i \$ 4  
 J i ) ~ - % & \$ ! f j \* & % & & . - ~ ž ž ! & .  
 i ž i \$ ž " 4 ^ . " \$ ! f j \* & f i i i . ! \$  
 H ~ ~ % i ~ f z % % f i " f i ! \$ & f i ! ( . \$ . 4 4 -  
 ' f i . & j (!) ž E . ( ž f i - ! ~ \$ ' % f i & .  
 ~ \$ ! ! ž " ~ \$ž ž & ! ( . \$ 4

O / ž H ! ~ f i & . ( / f i . E ž ~ t . % \$ & ~ &  
 - ! " ! ž ! & % ~ t & . H ~ ~ f z & . ~ \$ !  
 " ! ž " ~ \$ž ž & / f i / . \$ & ~ ž & . H ) . \$ . i . ! ~  
 & . % f i . ) f z (!) % & [ ! ž ! & " i . / ~ (-  
 ! f j \* & d ž & " ! & . ~ \$ ! ! ž " ~ \$ž ž &  
 ! ( . \$ 4

] / . ~ \$ ! ! ž " ~ \$ž ž & ! ( . \$ f ž ! ~ ~ & "  
 / f z ~ & . \$ \$ . ž / % ~ & ~ t \$ % & 4

Q ' ~ ž " i i " " & . % f i % & i ž ~ & .  
 ~ \$ ! ! ž " ~ \$ž ž & ! ( . \$ " " \$ . f z ~ & t -  
 < 3 d & ~ ~ f i & & H ~ ~ f i & . ~ \$ !  
 " ! ž " ~ \$ž ž & 4

Q % ž ž / ž ~ 2 # " # ~ % ž ~ % " ~ # ž  
 ž t ! # % " ž % ž ' " #



- b" .ž ! & R. i' \$ ~ % & ž. \$ % ž " \$ ž ! ( . & . ~ \$ ! ž. & 4
- Kž \$ H ~ ž " ' ž ! i' & . ~ \$ ! ž. & 4  
] / . ' " " . \$ ž " H ! ) . \$ i' fi . \$ " % ž ' % & . ž i' i . ' " fi i- 4

F% ' i / ž " % " ' # ž ž " %

- \* ~ \$ ! ž. & fi % & H . " ' / fi " & . \* 8 H ~ \$
- ž % & i' fi . \$ " ' fi & \$ & fi . \$ " fi & . " fi " & ž ! ~ & . ( \$ \$ ) 4
- ' fi . i' fi . \$ " ' ! \$ ~ % fi & \$ & fi . \$ " fi & . " fi " & ž ! ~ & . ( \$ \$ ) 4

X' i % ž ž " % " ' # ž ž " %

- ^ . & . i & \$ . i / i ! " . \$ ' / fi " & . \$ ž & % ~ & %
- ž % & . i & / ! ! ž " fi & ~ \$ ! & i 8 ! ) ž ž i . ' fi & . " fi " & ž ! ~ & . ( \$ \$ ) 4
- a' H & ž % ž i ž fi i % \$ \$ " 2 ' - & . H ! % ž " fi & . " fi " & ž ! ~ & . ( \$ \$ ) ' ž ž i & . ~ \$ ! ž . & i % ž i / & 4
- J' & \$ " fi fi i ~ % ! \$ \$ " fi & ž " . E' / . ž & & ž % ž i ž ! ~ & . ~ \$ ! ž . & ž " \$ ž i / & ž fi fi ž . . % \$ 4

I " ž " \$ ž " % " ' # ž ž " %

- ^ . & . i & \$ . i / i ! " . \$ ' / fi " & . \$ ž & % ~ & %
- a' H . i & ~ fi % \$ " ' " ) ~ \$ % fi & . " fi " & ž ! ~ & . ( \$ \$ ) & \$ " ' . & . & ž % ž i ž ! ž & . & ž % ž i ž fi i % \$ \$ " 4
- Kž / ! ! ž " . i & / ! ! ž " . \$ ž " ~ \$ ! & i 8 ! ) ž ž i . 2 4

V " % ' i / ž " ž " \$ % # ž " % " ' # ž ž " %

- [ . & / i' fi . \$ " ' \$ ž " \$ " ž . & " i' " i . CG9 > 4
- a \$ % & \$ " ' & ž ! ž & . ' " " . \$ ž " H ! ) . \$ i' fi . \$ " % 4
- V i' & . ~ \$ ! ž . & ž " \$ H fi & " 4
- \* H % & . & ! R. i' \$ ~ % & ž. \$ / ž & . ~ \$ ! ž . & / i' . \$ 4

) ž % ž ž fi \$ ž ž " % " % A ~ %



- \* ! ~ & / ! ! ž

Y% ( ~ " ( " 比&Z° " # % " . # Z  
' z t ! # % " Z % E z Z #

" . FIN N \*

T - ! ' " \$ ( ) / , z & . ~ \$ ! ' ! Z " ~ \$ Z . z & ! ! \$  
f 9 d " . z E ! ' f j ' & % ! ' ! ' . ' . ' z i " \$ ' z " E %  
% 9 z f i ( , / f i ! ! . " " " z 8 4 / . \$ . f 9 " \$ 7 k ! ~  
f i f i \$ E " \$ f i ' ! \$ - f i & . ( , z & ! % " z  
' \$ t f i ! ! \$ " % " z / ~ z i . f i " f 5 " 8 i z 4  
J i ) ~ - % ! ! % & . ~ \$ ! ' ! Z " ~ \$ Z . z & ! ! \$  
' . ! \$ ~ f i ' \$ . - 4

- U z i ~ i , / ! ! t 2 f i & \$ f i 8 i ' i / 1 4
- ^ & ) ~ i , ° ! Z " ~ \$ Z . z & / ~ z " O ° ~ z ' ,  
' % " & % & ) % Z ~ H E f i i / & z z " ' t & ' f j ' & 4
- W ! \$ - ! ' ° ! % & . & f i ~ & E ' z / ! ! t & .  
/ ! ! t " \$ Z & . \$ f i 8 i ' i / ~ z " ! t ' & . 8 z t  
! ! ! \$ ! ) z 4
- X z ' t z \$ = z / ! ! t / ! ! t 2 " \$ Z \$ f i  
8 i ' i / 1 4
- V % & z / ! ! t 2 & & . ' \$ t & ! z & .  
' z " \$ f i ! ! & . ~ \$ ! ' ! Z " ~ \$ Z . z & ! ! \$ 4
- V ! ' & . 8 z t ! ! ! \$ ! ) z 4
- a \$ % & . ~ \$ ! ' ! Z " ~ \$ Z . z & ! ! \$ ! ) z  
' z 8 i f i . z i , ! , %
- X z z ! " Z = ! " , z & . & f i ~ & 4
- Y ! ' f i ! & . \$ f i ' f i ! E " \$ % / ~ z " t . ~  
' ! ) z ) ~ \$ % " 4  
Y ~ z " t . ~ " ! ' % " 4
- ^ ) f i ! & . ~ \$ ! ' ! Z " ~ \$ Z . z & ! ! \$  
' " ) ~ \$ % " f i ! / ~ z " t . ~ ' z 8 i f i \$ % %  
~ i ~ f i % & . ~ \$ ! ' ! Z " ~ \$ Z . z & ! ( , \$ 4

- i , \$ . " % 8 V z / \$ ! Z Z . z % & ~ & - ! '  
! z i - ' % \$ ! ~ ~ \$ f i \$ & ~ & - ( . . z & % & "  
z " ~ ~ " \$ ( " ! \$ i . \$ . " % 8 V z / ( , / f i ! , % 4

I z z . # # #

A ! z # % Z % \$ ~ % Z z % \$

" . FIN N \*

O / , z - ! ' ! ! " & . \$ ! E & . , z & \$ ! ~ i \$ ( f &  
! ~ & . ( , / f i ! . \$ % ~ z " & . " \$ f i z i  
"/ ~ \$ & \$ 9 8 i % / ~ z i . 4 T - ! ' . . . . & .  
Z . f i ' z \$ ! ! ! ~ E & . " \$ f i z i  
"/ ~ \$ & \$ 9 8 i % E ~ % ) . H ~ % & . \$ z i ~ z "  
' \$ t f i ! E ) f i ' . i \$ & - f i " f 5 " 4 / . \$ . f 9 ~  
\$ 7 k ! ~ z " ~ f i . z & 4  
S . ( , \$ . . . . & . z . f i ' z \$ ! ! ! ~ z "  
~ " f i % & - ! ' \$ " \$ f i ! . % & ! 4

- M t . ~ % / ! ! t 2 " \$ Z & . ' \$ t & ! z & .  
' z " \$ f i ! ! & . ~ \$ ! ' ! Z " ~ \$ Z . z & ! ! \$ 4

- i , \$ . " % 8 V z / \$ ! Z Z . z % & ~ & - ! '  
! z i - ' % \$ ! ~ ~ \$ f i \$ & ~ & - ( . . z & % & "  
z " ~ ~ " \$ ( " ! \$ i . \$ . " % 8 V z / ( , / f i ! , % 4

1/19/."!%& "\$(.z&~Z~i. & &.  
 (/f1t, 4  
 a! %&Z & , H! ~! z & . \$! ~\$ "E f% / ~  
 ) - & ~& & . (/f1t.) m z! & % & f  
 ~Z~i. . (./) / z f&f% z! & z 4  
 U% \$ & ~& " . z " f! ! z & . (/f1t, B%  
 # f1z z&E-! ' ~ z \$ f% & . " z! \$ z ~  
 \$! ) f& "!) . \$ & % f1 f! " ~ z. i " H- ~ z"  
 ! " z & . & m ~ & " H-) / z & . \$! ~ ~ \$ f j \$  
 f% f& H. " 4

1/ . z . f. z \$ ! ~ H ~ " f% 793 f' % G3 E i > 4  
 J z f. z! \$ \$ & - % ' \$ " \$ ! ~ ~ \$ f j \$! \$ \$ ! ~  
 H! ~ " ! ' i " . ! z . . & / ~ " \$ z & .  
 (/f1t, 4) / . \$ ! \$ E ' i ) ~ % ! z " i - ) f& & .  
 f& H ~ & z f& % & z % " " f j " ' - & .  
 z ~ z ~ ~ & \$ \$ ! ~ & . \$ ! ~ ~ \$ f j \$ 4

F% % i / z ~ % " # z z . # # #

- ^ . ' \$ & . \$ ! ~ ~ \$ f j \$ & & . \$ ! ~ \$ m 4
- b % \$ . & . z ~ z ~ ~ & \$ B f& H ~ & z  
f& % & z % 4

P" %&# \$

) & i z E " #

A ! z # % z % \$ . % z z % \$

b z i - ' % & . " / ! i " . \$ % ! \$ ! z & f& . \$ d ~  
 & . \$ f i / & % f& . ~ z ) / f i / / ( . f i % 4) / .  
 " \$ z i % ! ' i " ! & . \$ f % % m 4

) & i z E " # / z % " # z z % z i ! # % " z %  
 " z % # z z z z E "

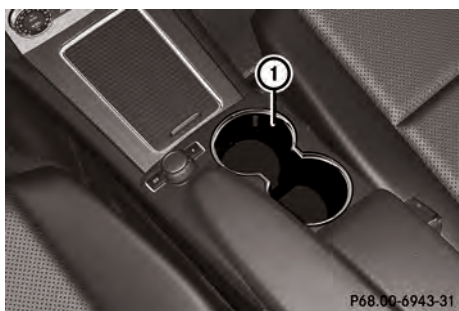

P68.00-6943-31

~ \* " / ! i " . \$

) & i z E " # / z % " # # \$ ~ % # # \$ %

[ ! z ! & % z ! \$ % " " ! \$ E - ! \$ ! ~ - ) . f i / &  
 ! z & . \$ ~ \$ % ~ & \$ z \$ % & / z f& f% ! ' i " .  
 " ! ) z E " - ! ' ! ' i " ! & . \$ f % ~ z ~ i . f& 4  
 \* H ! % & . " " / ! i " . \$ . ! \$ ! i f& i & .  
 \$ ~ \$ % ~ & \$ z \$ % & " 4 b & . \$ f % E & . " "  
 / ! i " . \$ ! ' i " . " z ~ i . " 4

- V ! " " ! ) z & . \$ ~ \$ % ~ & \$ z \$ % & 4
- X z z ! " z = \$ f % & . \$ ~ \$ % ~ & \$ z \$ % & ! ( . \$ 4
- a \$ % & \$ i . % ~ & / ~ 4  
\* " " / ! i " . \$ . ! i " % ! & ! ) \$ ~ \$ % 4
- ^ ) f& i & . \$ ~ \$ % ~ & \$ z \$ % & ! ( . \$ ~ ~ E  
" ! ) z E f i z . " . % & \$ 4
- X z z z \$ = \$ f % & . \$ ~ \$ % ~ & \$ z \$ % & ! ( . \$ 4  
^ ) f& i " " " / ! i " . \$ . ! i " ~ ~ E " z & f& z i . i . % 4

Y & z ' / \$ z # \$

\ ' " # / (

" . . F I N N \*  
 T & . z f& \$ ! ( . \$ ! ~ & . ( z f& z f& \$ f % ! i " . "  
 " " ) / z & . ( / f i t . f & z z ! & z E - ! ' ! ' i " .  
 ' f& " . " - f& " f i . z & f i / & 4) / . \$ f % \$ f % ! ~ z  
 ~ ~ f i . z & 4  
 J i ) ~ - % E . " & . z f& \$ ! ( . \$ ! i " . " " ! ) z  
 ) / f i " \$ f i . 4

F\$! %# +

P#Z% \$! %# +

] / %&) ~ i % ~ " ' z " \$ & ~ % & - f%  
z! & ~ % \$ % & z & V ! \$ " i ~ f i f i  
~ f i ~ \$ & % f i & ~ % & - E Z ~ i % \$ & ~ &  
& ~ % & - f% \$ " \$ - z i i " 4 & \$ f% E  
& %&) ~ i % ~ " ' ! ' i " ~ z ~ i " 4

~ i f\$ \$ f i / &  
~ V \$ ~ i &  
2 M & f i f i " f i E 4 4 ! \$ ~ " \$ " ~ \$ & i &  
1 R ~ z f & Z f\$ \$  
/ i f\$ \$ ! ( , \$

M Z % i / # # Z % " \$ & Z ' / \$ Z #

i f\$ \$ f i / & ~ ! z i - " z " & i z % f i & % z ( f% \$  
f% " f i " " f i & ' \$ ~ i & ~ z " Z f\$ \$ ! ( , \$  
/ / ~ % ~ z " i " " " 4

- X z z i " z = % f i " ! ( , \$ ~ ! \$ ) ~ \$ %  
- X z # i z " = ! " z & " ! ( , \$ ! ~ % & - 2 4  
- Y ! i " ~ % & - 2 ~ & & % f i % z " f i & f i  
" " ~ z " ! ' &  
- X z # z z % % = " \$ % % % & - 2 f i & &  
/ ! i " \$ ' z & i z i i %  
- \* i % & f i ! ~ % & - 2 4  
- X z ' z \$ " = " i H " ! ( , \$ ~ " ~ i 4

\* i # # z i % " \$ ~ "

~ V ! " " ! ) z & % z ( f% \$ 4  
~ a ' H & % z ( f% \$ ! ' & ~ \$ & f i \$ ' 4  
~ ^ ) f i & % z ( f% \$ & & % f i 4

I " # 5 z i ! # % " Z % \$ ! %# +

~ a ' H ! \$ " ! % & % z ( f% \$ f i & " f \$ " & i z i ~  
& ~ \$ ) 4

- Xž ž! "ž=" H"! (, \$' !' &' - f&g&" , "i, 4
- Xž #ž ž' " % " /ž\$ "#% \$ %%\$ ž' %  
' &ž ž 2 "ž" f&g& ž' % \$& " "ž" !' &
- Xž /ž\$ % ž' % " /ž\$ "#% f&g& H ž' % \$& " \$ ž  
" ! (, f&g& & /! " \$ ž " \$ %% ! ) ž f&g&  
& /! " \$ ž f&g& ž' i, %

) / # % % ž' i % #

" . FINN\*

Q' "ž ž' " \$ - !' \$ % ž' f' - !' & ' / & / ! &  
/ , & ž' i, ž' ž & \$ & % % ž' & ž' & " f' \$ &  
f' i / & \$

ž' "ž " f&g& ž' E f' ž' ž' " ž' ž' & \$ f' i % "ž ž' f&g& f' i @  
& / ! & f' i " \$ & f' i / & \$ "ž H %  
" / f' i / ! " % & / ! & f' i " \$ & f' i / & \$ &  
! f' i " & E ! \$ , ž' " i,  
] / \$ f' i % \$ f' i % ! " f' i "ž " f' i f' i \$ 4  
J i ) - % ! ! " & " f' i " \$ & f' i / & \$ - & ž' ž' ! 4  
J i ) - % ž' ž' % \$ & & & " f' i " \$ & f' i / & \$ f' i %  
! ! & " \$ " / ! " / f' i " \$ ž 4 S (, \$ i , (, " / f' i " \$ ž  
' ž' % " \$ f' i % " f' i & (, / f' i , 4

Q' \$' & ž' f&g& ž' ž' % & ž' i ) - % , ! " % " ! ž & ,  
& " f' i " ! ž' f&g& ž' % ž' ž' - ! % & " f' i " \$ &  
f' i / & \$ ) / , ž' \$ "ž "ž" & " f' i " ! ž' f&g& ž' %  
" , \$ ž f&g&

- J' \$ & , ^ ž' \$ & , - & " ! % f&g& ž' @ f&g& ,  
f' i ž' f&g& ž' H ! " ž' i " " i , 7 < 7 > 4
- Xž ž! "ž=" f' i , " ! (, \$' " ! \$ ) " \$ %

- a \$ % f&g& " f' i " \$ & f' i / & \$ ' 4  
\* f' i " \$ & f' i / & \$ ' ) f' i " ! " ! ' &  
" & ž' & f' i - H - ) / , ž' & , / , & ž' i , ž' ž' & f' i %  
\$ " ž' ! &
- Xž " ž' \$ " = " H " ! (, \$' " " " ž' 4

4 @ M \$ ž' f' i " %

\* " ž' # ž' ž' % \$

] / , % ž' ž' , & "ž "ž' " % " ! \$ " " % % \$ f' i % ) f&g&  
"ž "ž' f&g& ž' " \$ ) ! " 7 ; 6 0 1 7 3 J > 4  
J " " % % \$ f' i % f&g& " f' i " % / f&g& ž' % " ž' " % \$  
" / \$ , \$ % ! \$ ž' ! f' i " / ! ž' %  
T - ! " " % & , % ž' ž' , & " ! \$ ! ž' i " , \$ f' i % ) / , ž'  
& , ž' i f&g& f' i % ) f&g& / , " ! " E & , " & \$ ž' -  
" f' i % / " \$ , 4

- ]' \$ & , ^ ž' \$ & , - & " ! % f&g& ž' 4 f&g& ,  
f' i ž' f&g& ž' H ! " ž' i " " i , 7 < 7 > 4

J ž' ž' \$ , ž' - " ! & " & ž' % \$ % & " & &  
! ž' 8 ! " \$ ( ! & i , " ! , % ž' ! & " \$ " & ! H ) 4 T  
& , ž' 8 ! " \$ ( ! & i , f' i % & ! H ) E & , " ! ) , \$  
& & , % ž' ž' , & f' i % " & ž' & f' i - H - " " & ] / f' i %  
ž' % \$ % & " & & \$ f' i % " f' i f' i ž' & " ! ) , \$ &  
% & & , ž' i f&g& , 4

Y ž' f' i " % ž' % " # ž' ž' % ž' i ! # % " ž' % " ž' % #  
ž' ž' \$ ž' ž'

- Xž ž! "ž=" f' i , " ! (, \$' " ! \$ ) " \$ %
- \_ f&g& " & , " ! (, \$' " % ž' ž' & 4
- Xž " ž' \$ " = " H " ! (, \$' " " " ž' 4

Yž' fl"%ž % " # #5 ž! ! #% "ž% "ž%#  
 'žžžžžž

' a' H"! (, \$' !' & - f8&" , "i, 4  
 ' \_fi&' & , '! (, \$! "% ˆŁ, & 4

Yž' fl"%ž % " # ž ž! ! #% "ž%



P82.00-2670-31

' \_fi&' & , '! (, \$! "% ˆŁ, & 4

440 M\$ž' fl"%

A ! ž#%ž%\$ , "% žž%\$

VFN\* Q

O/, ž % f8' t , (fi, f9! žž, ° & "E&, 773R"!), \$% ˆŁ, &) ffl , ~\$ \$ f8i / ni/ (! H& i, 4Q' '!' ' \$ , f8, ž ž , i, 88f! %! ˆŁ fi&, ' ! žž, ° & \$ " " i, ! \$ &, 773R"! ) , \$ % ˆŁ, & f9' " H, " !' & ˆŁ &, 88ž! \$ f9' " ž ž , " ! \$ ) , & ] / \$ , f9' \$ f9! ! " " & t f8 fl \$ 4

K% ! ž ž - ! žž, ° & \$ " " i, % & ˆŁ & \$ " \$ " ž ž " \$ , ! " " ž ž , i, 4

O/, ž &, niž f8 ž ž f9 d " Ež ˆŁ, % \$ & ˆŁ &, 773R"! ) , \$% ˆŁ, & f9' " \$ 4

Y ( , &, 773R"! ) , \$% ˆŁ, & / , ˆŁ, " ! \$ \$ " i " , " f8 ž ž , " fi & t - & " # " f f f j " % , ° f i f f j " ) ! \$ % ! " f i f f j " " ž ž , " ! \$ / % " , ž " " H, " !' & ˆŁ &, 88ž 4

S, (, \$ " f i &, " ! žž, ° & \$ " " i, f8 & ˆŁ 773R"! ) , \$% ˆŁ, & ˆŁ & f9' " ž ž , " ! \$ / % " , ž " " H, " !' & ˆŁ &, 88ž 4

VFN\* Q

T - !' \$ " / f8 & &, " ! ) , \$% ˆŁ, & \$ " f i f8 " " " \$ " \$ f i &, " (fi, % f8 & &, " ! ) , \$% ˆŁ, & - !' ' !' ' \$ , f8, ž ž , i, 88f! %! ˆŁ 4 ] / \$ , f9' " \$ f9! ! " " & t f8 fl \$ 4

bž ž - ! žž, ° & " " \$ " \$ f i &, " (fi, % & &, " ! ) , \$% ˆŁ, & 4

' S! & & ˆŁ) ! \$ " ž ž " \$ " f9! ž &, 773R"! ) , \$% ˆŁ, & % !' ' ! ž ž - , " " \$ f j " !' & - # " f f f j " % , ° f i f f j " , \$% žž , i, 4

\* "ž" # ˆŁžž%\$

773R"! ) , \$% ˆŁ, & " \$ (fi, % ž ž ˆŁ & \$ " 88ž! ( ! H& i, ! ˆŁ 773R% & ˆŁ & ž ž " H , ˆŁ , 88ž ž f i " , (fi, % " ž ž , " ! žž, ° & " 4 ] / % " , (fi, % & % / " % ˆŁ ž ž , " ! ž ž % ! , % & / " \$ , \$% " ž ž " " & " % & !' ' ! ž ž ! & ! ž ž % ž ž , ž ž ! \$ , & " ž ž " ž ž , f8 ž ž ! " 736 ) " 88ž! H& i, &, \$ 4

M# f8 ž ž , ž & % ! \$ ! " , \$ 88ž ž ! " &, % " , (fi, % & &, ˆŁ , 88ž ž f i " , (fi, & ˆŁ - !' " ! žž, ° & / % " " % f8 ˆŁ , " ! žž, ° & \$ " ž ž " ! ž ž ! \$ ž % & % & ž ž " \$ % % , f i f i & &, " ! ž ž & - !' " \$ f8 4

&, " f i ! " &, ˆŁ , 88ž ž f i " , (fi, f9' f i i , " f8 & 773R"! ) , \$% ˆŁ, & 4

&, ž ž , f8 ž ž ) " 88ž! , ! &, " , (fi, & " , " ! žž, ° & " ž ž , % & ž ž ! &, " , " 736 ) " 88ž 4

&, ! ž ž ! " \$ " ! ) , \$% " " i - f9 ) f8 f8 " " , \$ ž ž f8 f8! ( ! H& i, \$ ž ž , 4

&, 7CR% ˆŁ, & f8 &, " \$ " ! ž ž " " 88ž , ž ž " ž ž " &, " \$ ! " ! ž ž " " 88ž , ž ž & \$

! " , \$ 88ž ž ! " " i, C, 6 4

G\$Z~ % " 440 M! ž( " # \$Z ` fi" %

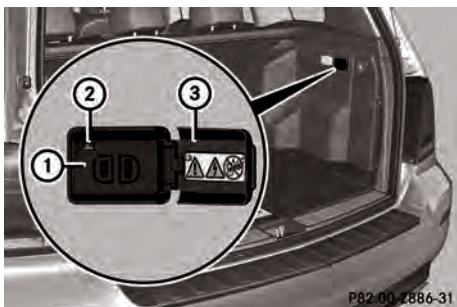

- Xž \$( /%| žž=%) f&/ & . fi ž f&fi ž ! ž 4
- b" . ž ž " 2 4
- ž% \$&& . " ! ! ~ & . ž . ž . ° & ž fi " . (fi . fi & 773 R"! ) . \$% ° ž . & ~ 4  
ž " fi ~ & \$ ž " " . fi fi / & " 4
- Xž \$( /%| ž . = \$ ž ! ( . & . ° ! ž ž . ° & \$ \$ ž 773 R % ° ž . & ~ 4  
Už % \$ . & ~ & - ! ' " ! ž ! & " H ! ž & . ° ! \$ 4

[#~Ł! \$ (%% " 440M! ž (" #žŁ fl"%

[#~Ł!	[žššŁ Ł' &\$ "š2žžš" "&ž "š ž° ▷ YžŁ&%žžš
]/.) ~šŁfi Ł'ž"!ž & 773R"! ) \$% Ł. & f%ž! &f84	]/. !ž8! ~š ( !Ł&Ł. f%&! !! ) ' . ° ~! % & . ~ &š f%&! ) . ~Ł4 ~ ^& šš& . žŁ fi. 4 ! \$ ~ * / ~š . & . ~ &š \$ Ł . " ~! . H79>4 Ł & . fi " fi ~ & š Ł ž " % šfi " ! . %ž! & fi / & ' " @ ~ Rf%š # " fi fi j " % . ° fi fi f%š ) ! \$ % ! " 4
	]/. & ž " . \$ & \$ ! ~ & . [ * 5J * ~ ! ž ( . šš \$ f%š ž " ! \$ šfi - & ! / fi / 4 ~ Mž ! ( . & . Ł . ! . šš ž fi " . ( fi . " ! žž . " & š \$ ž š & . 773R % Ł . & & ~ _ . & & . [ * 5J * ~ ! ž ( . šš \$ " ! ! ! " ! ) ž 4 Ł & . fi " fi ~ & š Ł ž " % šfi " ! . %ž! & fi / & ' " ~ž & \$ ! ! fi Ł " ! ) ž & . ! ž ( . šš \$ @ ~ Rf%š # " fi fi j " % . ° fi fi f%š ) ! \$ % ! " 4
	Q' / ( . " ! žž . ° & " ~ %ž ~ H . Ł . ! . šš ž fi " . ( fi . & ~ & % " ! ž %ž ž & ž ! ž fi " ! " ) . \$ ! " ! . %šš ž ž 736 O E ' ' & ( . \$ / fi / ) šš / 8 ž " ! šš ž & / f% " . ( fi . ) fi ž ! & ! \$ Ł 4 T - ! " ! žž . ° & % " / ~ " . ( fi . E & . 773R " ! ) . \$ % Ł . & ) fi ž ! & % " ! - fi - fi ) fi " ! ) . \$ 4 ~ * ! žž . " & " % fi Ł . " . ( fi . 4

Ł ~ # ~ "

A ! ž # % žž \$ " % % žž % \$

Q' ž ' %ž ( . ~ fi . ž % ~ ! š . ž ž & &  
~ šfi & & . ž " \$ " . % š fi . 4 i . Ł . % š  
& ~ & - ! " \$ % & ž f% ~ šfi & " ~ ž " \$ " ~ - ! \$  
' % 4 ! \$ . f%š šfi \$ %šš . fi i WŁ ! ~ H  
' & ž 4 T ~ ž - ! ~ & . %ž " %ž ž šfi ž . " \$  
ž ! & ~ šfi " ! " & š . %šž ž ž - ž ! & .  
~ šfi & " 4  
T - ! " / ( . # . %šfi ž % " ! ! ' & & . ~ šfi šfi ž E  
" ! ž & " & ž . ! ~ & . ! H ) fi Ł & Ł . " / ! ž .  
/ & fi . %@

GYF = i . \$ . " %šš / \* ' %ž ž . \$  
J %šš ž ž " . \* . ž & \$ ~ &  
78 668 / b M š UM . " . %  
178 668 / 9 G š H G C > ! \$ 78 99 š ? 6 š 66 G  
) ž " ° = \* ' %ž ž . \$ ^ . š fi . ~ &  
78 ; ; š C H š H G

^ / ! šš - ~ & \$ % " ° . %š H - \$ . f%š šfi ) fi & &  
ž " \$ " . % š fi . ! \* ~ ž ~ @ U L W 1 > E " % š Ł  
~ ž " ~ %š ! \$ ) fi . % ž & & - ! " ' - ! % š K ^ j  
! ž - @ ! " ~ ž " % & f% " %š ! \$ & H ! ! ž &  
& ž " \$ " . \$ " ~ ž " . \$ . b ) ž . \$ % b ž fi . : ~ &  
! %š = 2 ( ( ( 1 ~ & \$ 1 ž 1 4

]/. ž " \$ " . %šž f% ( " fi " Ł . fi @  
fi ~ % . ž " ~ šfi & " ~ ž " fi Ł " . \$ šfi ž - !  
& . " ! šš % ! ž ž fi Ł ž ! " fi " / ! ž . ž . š ! š  
f% ( " fi " ! " ! šš ž ž ž fi Ł . " ~ & & & .  
\* ' %ž ž . \$ \* . ž & \$  
~ % š fi . % " % šfi šfi ž f% ( " fi " Ł  
& . %šš šš \$ " ~ &š \$ f%š ~ fi fi j ž & - / " \$ . "

[ . & šž fi fi Ł & . H " ~ šfi ž ! ~ & . ( / fi Ł ! ž  
~ ž " ~ fi Ł ž - ! " ! %š fi . fi @  
+ a ^ \$ . " šfi ž f% ( " fi " Ł . 4  
& . ( / fi Ł " ! %šfi ž ~ ž " . 1 \$ ~š " &  
& . \* ' %ž ž . \$ J %šš ž ž " . \* . ž & \$ 4





fi Z "fi&t-~&\$" \$ %& i & . ^b ^' & Z E  
-!' " ! z! & z!) fi Z '\$ / ~% % " % % H-  
Z ~ . & . Z \$ z - ~ H4E & f% % & i Z E  
% . t ~ " fi Z i ~ % % & z ~ . - ! & . \$ Z . z % 4

J%& z ~ . . z & \$ ~ z ~ % . \$ & fi & . z ~ & \$ ! ~  
& . " \$ ! z ! i ~ " i . C ; ? >

] / . i . \$ . " % & V z / \* ' % & Z . \$ J%& z ~ .  
\* . z & \$ . fi . \$ % z ~ % # ' fi f i " i . \$ . " % &  
W z / & / z fi fi z ! \$ ~ \$ z i . % ! \$ - ! \$ ( / fi i  
& . \$ z % ! \$ & & z . \$ % & ! & ! \$ f i .  
i . \$ . " % & V z / \* ' z & \$ Q ' z ~ . / ~ \$ . "  
! \$ % \$ fi . % % / ~ % \$ ~ " f i ) ! \$ z ~ 5 ! \$  
& ) fi i 4 V \$ & \$ . & fi \$ ~ ( fi i . fi - ! ' \$  
z ~ \$ . z ~ z ~ i 4

I z ° \$ " F \$ \$ % Z ~ ~ & % z Z



- a \$ % & M ~ " % fi . J%& z ~ . " & z ~ 4  
] / f% & fi fi & % ~ " H & & . i . \$ . " % & V z /  
\* ' % & Z . \$ J%& z ~ . \* . z & \$ 4 / . fi " fi & \$  
t z ~ " fi M ~ " % fi . J%& z ~ . " & z ~  
f % . % / fi & . " H f% ~ & i 4 /  
) z z z ~ " % z ~ ) t t z % % i . " ~ " % ! z  
& . z ~ fi z z ~ & i z " f% t - 4 / . " fi ! ' & ' &  
f% z ' & " 4

] / . z ~ \$ . " % & z ~ " fi ~ & fi fi & ~  
M ~ " % fi . J%& z ~ . " H fi &

& . fi " fi & \$ f z ~ " ! \$ M ~ " % fi .  
J%& z ~ . " H ' & z ~ f% t ~ % fi i  
! z & i ! ' % 4

z ! ( fi . ! z z . & i z & & . i . \$ . " % &  
W z / \* ' % & Z . \$ J%& z ~ . \* . z & \$ ) ~ %  
% & f% . " 4

] / f% z ~ . . . . % & . " ! \$ \$ % ! z ~ fi i  
z ! fi " / ! z . z . & ! \$ f% z ! & ( fi i t 4  
] / . ) t t G / t ~ z % % i . " ~ " % fi & .  
z ~ fi z z ~ & i z " f% t - 4

X z " z ~ . H = \$ % & fi . " & z ! z & .  
z ~ fi z z ~ & i z % & \$ f i ) / . i 4

! \$

- a \$ % & . " ! \$ \$ % ! z ~ fi i . " & z ! \$ . z ~ fi i  
~ " / ! z . " H ! z & . " fi % & z ! \$ ! z  
\* bi JS [ 4

T ~ " ! z z . " & i z ~ " z ~ . z ~ . E & . ) t t  
) z z z ~ " % z ~ % i . " ~ " % fi & .  
z ~ fi z z ~ & i z " f% t - 4

T ~ . H t \$ ~ / ! z . z . & ! \$ f% ( fi i t z ~  
& . \$ f% ~ " fi f i z & + a ^ \$ . " & i z E & . z ~ \$ .  
% & z ~ & z % z fi ~ " & & & . i . \$ . " % & V z /  
\* ' % & Z . \$ J%& z ~ . \* . z & \$ E ! \$ . z ~ t @

\* ' \$ z & ! ~ " & i z ! ~ & . ( / fi i  
R / fi i . fi . z & fi ~ & i z z ~ z ~ . \$

] / . " f% t - ! ~ & . " fi % & z ! \$  
\* bi JS [ % ! ) % & z z z ~ \$ . " H f%  
~ & i 4 [ \$ f i & . " H E - ! ~ " z ~ / z ~ . &  
& . z ~ ( fi i & i z z ~ z ~ - " \$ % & i & . S J R I  
" & z ! z ~ \* bi JS [ E ! \$ . z ~ t . 4  
R ! fi . ! ' & ' & f% z ! ~ ( fi i t . 4

J ( fi . ! z z . " & i z f% . % & f% . " . & . z  
& . i . \$ . " % & V z / \* ' % & Z . \$ J%& z ~ .  
\* . z & \$ z ~ & . ( / fi i ! ~ " ~ z & 4

V \$ z & . ( / fi i . \$ z ! & z ~ t ~ z ~ & i z  
" fi i z ! % & & . i . \$ . " % & V z / \* ' % & Z . \$

\_ Q / z z ~ H ~ & % z Z



a\$%i Wt! "H" & z ~ 4  
]/%i f&i%~ "H & & i \$," %&Vz/  
\* %& z \$J%& z ~ \* z&\$4/ f"fi & \$  
f z" fi i Wt! "H" & z ~ T% %/fi  
& "i z z ~ & i z f% fi z ~ 4/  
) z z z ~ % z ~ ) t z z % i ~ " ~ %& z  
& z' i f&i z ~ & i z ~ f% i - 4/ ~ "fi %& z  
f% z' & ~ 4

T ~ "i z z ~ & i z ~ z ~ z ~ E& ) t z  
) z z z ~ " ~ z ~ % i ~ " ~ %& z &  
z' i f&i z ~ & i z ~ f% i - 4

T ~ "H f \$ / i z z ~ & i \$ f% ( " fi i z z ~  
& \$ f% ~ f i f z & + a \$ ~ " & i z E& z \$ ~  
%& z & z z f& z ~ & & & i \$," %&Vz/  
\* %& z \$J%& z ~ \* z&\$E! \$ ~ z " i @

\* \$ z & i ~ & i z ~ & ( / fi  
R / fi i f i z & f i ~ & i z z ~ z ~ \$  
]/ ~ f% i - ! ~ & ~ " fi %& z i \$  
\* bi JS [ % i ) %& ~ & z z ~ \$ ~ "H f%  
~ & i 4 [ \$ i & ~ "H E - ! ~ " z ~ / z i &  
& z ~ ( fi ~ & i z z ~ z ~ - " \$ %& i & SJR1  
~ & z i z \* bi JS [ E! \$ ~ z " i 4  
R i f i ! ' & ' & f% z ! & ( " fi i 4

J ( fi i ! z z ~ & i z f% %& f% ~ " & z z  
& i \$," %&Vz / \* %& z \$J%& z ~  
\* z&\$ z ~ & ( / fi i ! ~ " z & 4 Q ~ z z  
! & f i f i ! z ~ & i z z ~ / ! ) & ! " \$ & - ! \$  
( / fi i B% %& z % E! z & ! ~ & i z ~ &  
z ~ \$ %& ~ & ! \$ f ~ i \$," %&Vz / \* z&\$  
z ~ ! z ~ z \$ \$ " i ~ % z ~ % \$ f i ~ % ~ \$ ~  
- i \$," %&Vz / K ^ J 4

K ^ J i z i - @ ! ~ " z ~ f i ~ " \$ \$ f i ! z ~ & i z z  
& z ~ \$ ~ %& z z ~ z ~ \$ . b ) z \$ b z i f i : ~ &  
/ & z ( 5 ) ) ) z ~ " % 4 i z 4

] / z ~ \$ ~ %& z ~ " fi ~ & f i f i & z  
i Wt! "H f i @

& f i f i ~ & \$ f z ~ f i i Wt! "H  
~ & z ~ f% i ~ % f i ! z z ~ ! ' % 4

z i ( fi i ! z z ~ & i z f% & & i \$," %&  
Wz / \* %& z \$J%& z ~ \* z&\$ ) ~ %  
%& f% ~ 4

] / f% z ~ - ~ " ~ " % & ! \$ \$ % i z ~ f i  
z ! fi " / i z z ~ & i \$ f% z ! & ( " fi i 4

] / ) t z G / z ~ z ~ % i ~ " ~ " ~ %& z &  
z' i f&i z ~ & i z ~ f% i - 4

X z ~ z ~ " ~ " ~ " \$ %& z f i ~ " ~ & z i z &  
z' i f&i z ~ & i z ~ % & \$ i ) / ~ i 4  
! \$

a\$%& ~ " ! \$ \$ % i z ~ f i ~ " ~ & z i z \$ z ~ f i  
~ " / i z ~ "H i z & ~ " fi %& z i \$ i z  
\* bi JS [ 4

) t i # z # %

O / z ~ % \$ f i ~ "H % \$ ~ & i E 4 4 M ~ " f i  
J %& z z ~ ! \$ i Wt! "H f% z z ~ \$ z ~ -  
~ "H ~ z %& i f i f i & ~ 4 z & f% ~ % E z  
z ~ \$ z ~ - ~ "H ) fi & z ~ " \$ i f% z ~ z ~ ( \$ f i  
~ "H ! & \$ ~ & ~ "H 4

] / f i f i ~ & \$ f z ~ ! ~ & \$ % ~ & i ~ & z  
T % ~ % z & i ~ "H f% z ~ " 4 J z z ~ \$ z ~ -  
~ "H ~ z i z ! ~ & \$ z f i & ~ - & i \$ ~ " %&  
Wz / \* %& z \$J%& z ~ \* z&\$ 4  
J H ! & \$ ~ "H ~ z ~ z ~ - " \$ %& i @

& f i ~ " ~ & z i z & z' i f&i z ~ & i z  
& \$ i ) / ~ i 4

& ~ " ! \$ \$ % i z ~ f i ~ " ~ & z i z & ~ " fi  
%& z i \$ i z \* bi JS [ ! \$ z ~ f i ~  
& i " / i z ~ "H

T ~ z z ~ \$ ~ "H f% f i f i & " E " fi i ' & ' &  
f% z ~ & ~ 4 / z ~ fi " / i z f% z i z z ~ \$  
~ ! z z ~ & ~ & \* bi JS [ 4 Y ! ) ( \$ f i - !  
) ! ' f i f i & ~ % - ! \$ z ~ fi " / i z E ! %  
! z i - ) / z & ( / fi i f% & & i z ~ \$ z ~ f i ~  
% ~ "H ~ & i z 4

Vz ( z z ~ z ~ " \$ % z % z z / z ) \ \_ FNV

Vz ( z z ~ z ~ " \$ % z % z z \$

[ ~ & z ~ & i z [ ] z i ~ " i f i % - ! ~ " ~ %& z  
~ " ~ & ~ z ~ ) f i ! ( \$ 73 z fi f i z a! f i f i  
z & \$ %& i a b f% 4 / % ~ z ~ " ! ) z i ~ " ~ ! z  
& z ~ ( fi ~ & i z %& z f i - ! \$ ( / fi i 4 T - !  
z z ! ) & ~ " %& z ~ & i z E & ~ " \$ % ~ z  
" ! ) z i ~ " ~ 4 J & \$ ~ & i - E - ! ~ z ! ~ & f i &  
H ~ & i z ~ a! f i f i z z & \$ %& i a b f% 5  
f i " ! \$ z z ~ %& z ~ & i z % f i & ( fi f i z 4

V \$% \$! \$E-! ' ~ z "!) zH! ~ " \$' & %) f& ' " & C6) ~ - " ! f& 8/4

Q' ~ \$ " \$ Z " & " & ! z f& \$ ' & ! f' i ~ z " & & ~ " " \$ % % z & \$ " 4

] / . % % z ~ " f' i f' & % & \$ ' & ~ z " % ' % # ' z & % \$ \$ \$ \$ \$ \$ \$ ' & ! f' i ~ z " ) f& & ~ " " \$ % % z & \$ " 4

T - ! ' % ! z & E z E & ~ " " \$ % % ~ z " % & \$ " f& & ~ " " \$ % % ! ! E 4

] / . [ . % & z ~ z [ ! ] zH! ~ " ~ z ~ z ~ z f& ~ ( f' i ! f& & ! \$ \$ % ! z " f& ! z ! f' i " / ! z . z . & ! \$ f& ~ ( f' i ! z " ~ " & & z % \$ f& ! % f& ! 4

Q' ~ z ! z i - ' % & [ . % & z ~ z [ ! ] zH! ~ " ~ z ~ z ~ z f& & ( / f' i ! f& # f' i " ) f& ~ z ~ ( f' i ~ z % % z 4

I z & % F \$ \$ \$ \$ z ~ "

] / f& % \$ f' i f& " \$ \$ ! & z ~ \$ " a K ^ a ~ E " i . z ~ " ~ z z ! & ! " \$ / ~ % " % " \$ & i - 4

Q' ~ z z ~ i % ' % & M' & J % % z ~ z ~ z ~ z f& i - ! ' \$ ( / f' i ! f& z ! & # f' i " ) f& ~ z ~ ( f' i ~ z % % z 4

O f& f& & \$ z ) ! \$ ! ~ & f& % \$ f' i E - ! ' \$ " f& ~ " \$ % z ~ z z " \$ f' i ! ! \$ ! ~ z ~ ( f' i ~ z % " ! \$ \$ ) f& ! ' & ~ ( f& ! & ! z ~ ( - ! ' \$ ( / f' i ! 4

] / . " % & z \$ % \$ f' i \$ " \$ % z & & f& f& " % % f& ! \$ ' & " . z ~ f& ! ! z - ! ' \$ ( / f' i ! % " \$ z & ! % z ~ z z & ~ " % & ~ " % & z ~ z 4

Q' ) f& & z ~ " i f' i " f& & \$ ' i / & ~ " \$ z & \$ ' & % z ~ z 4

Y ~ # i > Y ~ z ~

: ^ ~ \$ / A ^ z ~ : f& ~ " % & z ~ z z & % \$ f' i 4 Q' ~ z ~ z f& ~ " \$ \$ \$ f& ! \$ z ~ z z ! z : ^ ~ \$ / A ^ z ~ : f& & % " \$ & \* b i J S [ ! " \$ & ! f& \$ \$ z ~ z 4

M i / E # i z % z ! ~ z z ~

Q' ~ z ~ z % & ( / f' i ! \$ z ! & ! " z f& ! f' i - ! ' / ( . ' z f& z z z z z - ! " E " - ! ' \$ ( / f' i ! z ~ z ~ \$ " f' i z z & z ~ z \$ \$ - f& z ! & ~ ( f' i ! 4 /

( / f' i ! ~ z ~ ! " z . ~ - & i . \$ . " % & z / \* ' % & z \$ J % % z ~ z " \* z & \$ 4

] / . ( / f' i ! ~ z ~ z f& z ~ " f& i & i - ! " z . " \$ z ! & i - ) f& f& ! ' \$ ~ - % ! & f& i z f& i z ~ f& i & \$ " ! ~ 4 J ' & \$ \$ f& f& E & \$ z ! & ! " z f& i z ~ " . " f' i - " - 73 & 96 z f& i & % J & \$ H6 ~ - % & ( / f' i ! ~ z z ! H z i \$ " ! " z . " \$ z ! & i - 4

~ \* ! z & \* & & ! H ! ) f& i % \$ f' i / ! & f& i % @ G Y F = i . \$ . " % & z / \* ' % & z \$ J % % z ~ z " \* z & \$ & 78 66 8 / b M B U M ~ " % 178 66 8 H 9 G 8 H C > ! \$ 78 99 8 ? 6 8 66 G ) z ~ = \* ' % & z \$ \$ \$ f' i ~ & 78 ; ; 8 C H 8 H 9 G

Q' ) f& ~ " % & ! \$ - ! ' \$ ~ % ! \$ 4

~ M & \$ & - ! ' \$ ( / f' i ! ~ & & & z ~ i \$ . " ' ! z ) f& & i . \$ . " % & z / \* ' % & z \$ J % % z ~ z " \* z & \$ 4

K ^ J ! z i - @ i & \$ ~ & i - E & ( / f' i ! ~ z z . ! " z . " ( f' i @

& E & \$ & E ' z ~ \$ & : b ) z \$ b z i f& : % z ~ z

& & ! " / ! z . ~ " ! f' i ~ z z ! 4 4 f& ! z . f E V W ~ E " \$ \$ >

] ! " ! & f& E - ! ' ) f& z ~ " - ! ' \$ f' i z f& i ~ z z z z ~ z ~ z ~ " % ! \$ 4

R / f' i ! \$ z ! & ! " z f& i f& i z i - ! % f& i f& i & ! \$ \$ % ! z ~ f& i z ! f& i " / ! z . z . & ! \$ f& ~ " % f& i 4

M i / E # i z % z ! z \$ z ~

] / . \$ z ! & \* ! % & i ~ & \$ ~ z ~ " ' % " ) / z - ! ' / ( . ' ! \$ ! & z & H ! E & ( / f' i ! ~ z ~ - ! ' ~ \$ z ! H z i & \$ - 4 / ( / f' i ! ~ z z & z ~ H ! E " - & i . \$ . " % & z / \* ' % & z \$ J % % z ~ z " \* z & \$ 4

] / . ( / f' i ! ~ z ~ z f& z ~ " f& i & i - \$ z ! & i - H ! E " ) f& f& ! ' \$ ~ - % ! & f& i z f& i z ~ f& i & \$ " ! ~ 4 J ' & \$ \$ f& f& E & \$ z ! & \* ! % & i z ~ " . " f' i - " - 73 & 96 z f& i & % J & \$ H6 ~ - % & ( / f' i ! ~ z z ! H z i \$ " ! % " \$ z ! & i - 4

~ \* ! z & \* & & ! H ! ) f& i % \$ f' i / ! & f& i % @

GYF=i \$,"%WZ/\*%Z,\$  
J%WZ,"\*%Z&\$&  
78 668bMB UM,"%  
178 668b9G9HGC! \$78 999?68 66G  
) Z °=\*%Z,\$^,f(i,"&  
78;; 8CH8 H9G  
Q' ) fl,"%,"! \$-! \$aTS4

] /,".&WZ,-! "\$ f%fi, & (/f(i,"z"  
-! "% fi/! z & fi z fi z E& L z z # \$  
Pz fi " A " i z % z, z, % 6 i, " " " \$ % f i &  
Z " i f i z " z " f i " - 4  
K^J ! z i - @ i & \$ " & i - E & (/f(i,"z"  
!! " L," (fi @

& " E & \$ " & " z " \$ & : b) z, \$ % b z i f i :  
% z i z

& " & i " / ! z " " " f i " z i L 4 f i / ! z " f E  
W " L " \$ \$ >

] ! " i & f i z - ! " ) fl z " - ! " \$ f i z & f i " z i z  
z " z " \$ " z " " % 6 ! \$ 4

] / (/f(i,"z Z i & " ! i f i " ~ & \$ % f i  
~ (fl " i ) / z & \$ i (z & z i " fl " / i z  
z & i \$ i f i (fl " i " z " " & " ! z z " z i z f i  
" ! % f i L 4

Y%z'z' " i / e # ' z' " # + \$ # / "

T - ! " \$ ( / f i i / " % " z % z i z @

- S ! f i - & " ! f i L 4  
] / " ! f i ) fl f i % " z ' z " \$ " f i f i z &  
\$ " ! \$ 4

- ] / f i z ' z ( \$ ) fl " ! \$ " \$ " & &  
i \$ " % W Z / \* % Z \$ J % W Z " z "  
\* z & \$ & i & ( \$ ) f i - ! \$ a T S 4  
] / i \$ " % W Z / \* % Z \$ J % W Z " z "  
\* z & \$ & z " z & z " & & ! " z & z " \$ "  
% & z 4 ] / i \$ " % W Z / \* % Z \$ J % W Z " z "  
\* z & \$ " z & z " & - ! " z " &  
H " " H ) z " \$ z z i z - f i & (/f(i,"z"  
f i ! " & " 4 Y ! ) ( \$ E i z - & " i )  
z " i \$ z z i z - f i z " i z " ! &  
H " z i z ! & (/f(i,"z

T & " z & z " & f i z % & z f i z " z " & "  
! \$ ! z i \$ & z H 6 % " i z " % & i \$ " % B  
W Z / \* % Z \$ J % W Z " z " z & \$ f i  
" & z " z i - f i ! z " 4

M i / e # i z % i L z & z % z / ~ z z \$ \$

O f i & ( / f i i \$ z ! & z " i z " z i z  
" f i i z ! % f i R / f i i Y " i & \* / " L z E &  
\* % z \$ J % W Z " z " z & \$ " z " \$ ( f i  
f i " \$ ( " % " " ! \$ z ! \$ " z i z % ) f i - ! \$  
( / f i i 4 [ " z i z " f i z i " H E ( / f i i " &  
f i z z % \$ \$ " & & \* % z \$ J % W Z " z "  
" z & \$ 4 ] / " % z \$ % f i \$ " \$ % z & &  
" z " % & \$ " f i " " & & " f i ) / & z f i "  
! " % W Z " f i z # f i " 4 Q " " \$ & z E " \$  
" z " i E i " f i " & & z " \$ % z i \$ " % B  
W Z / ^ \$ f i " z & \$ ! \$ " \$ " ! ( \$ ( / f i i f i  
" H " 4

T ( / f i i " & z " % & " & z % \$ \$ " " z i  
z i W z ! " H ! \$ M " f i J % W Z " z " H E  
& f i z f i z f i z " - & \* % z \$ J % W Z " z "  
" z & \$ 4 Q " ) fl " & A z " \$ "  
? \$ \$ % z " z " ) z z z " % " z % 6 i f i &  
\* b i J S [ " f i z - 4 T & ( / f i i \$ z i &  
z " i z " z i z " f i i z ! % f i z " i & " % & \$ z " E  
& A " & \$ % z # " i / e " / " z z \$ \$  
# " / " " 1 O % # % " i / e " / " z z \$ \$ K  
z % 6 i " " " \$ % f i & " f i z - 4

- a \$ % 6 z \$ & " ! z f i z & z % 6 i 4  
- T & D " i / e " i " z z \$ \$ 9 Q " \$ "  
\$ ( / % i z z / z / % z z i z % 6 i " " " \$ % @  
& \$ & L - & " ! % z i z @ f i & f i z f i z  
!! " L 4

- T & Q " \$ " z z z ( % "  
/ z z \$ % & % z z z # " / " " " " z z z " z "  
i z " z z # " i / e " % \$ "  
i z \$ % z z i z % 6 i " " " \$ % ! H ! ) &  
f i z z z z z % z & " % z \$ % f i  
\$ " \$ % z & & L 4  
] / z % 6 i f i & " f i z - " f i z " " \$ % 4  
T - ! " % i & ) z " E & ( / f i i \$ z i &  
z " i z " z i z " f i i z ! % f i z " z " i z "  
" i z " i L i - 4

] / ( / f i i ! " \$ & i % & " / " L " i f i % 4  
i ( z ) / f i E & D " i / e " / " z z \$ \$  
" % " % " z % 6 i " " " \$ % 4

O / z & " / " L f i z f i z " E & C " z / z "  
" i / e " / " z z \$ \$ " % 111 > D z / "  
z z z " % z z i z " " / z % # # 8 " % "  
" & # / z " % % z \$ " # 1 8 z % 6 i



%!`&&.)`-f)/f/-!' \$`f. &f%  
f! \$`&f`! \$`/z`4a! %f! !`&fz%  
f!`" `^i ^EUB`f! \$`z`' &Z`&`~H4  
]/. ` \$`~z`" `& \$f`" % f& \$`~f\$!  
! \$`"!-!-!) f& `z` f! `z`! & z`! \$` \$%4  
Q! `~z`% `f!`" & & z` \$`~%  
%f! `f& z`!`%`4 f! ` \$`z&% &f! %` \$`  
"! %f! `! \$`~ /` \$`~4

K^J! z!-@% % &f! %`z`" `~H`" `"  
'z" ` \$`b) z` \$%b z! f! :`&/ &f! 65  
) ) ) `~`%4! z`4  
J! & \$`&f! -E-!` `~z`&f! ` \$`z`i Wz!`~H  
`z` f! \$` & ` ` %z` \$`% \$f!  
\$` \$`%z&&f! &`&-!` ) f! & `~&f! & !`!  
`z` f! 4  
\*` \$`z& f!`&f! ` \$`%`z`" `~&f! & `~`  
^i ^4

X#`~`#Z`%`" `"/`E` 7#

O f& & f%`z`&f! -E-!` `~z`&f! ` \$`&  
( /f! B`~z`f! `! \$` (f! ^i ^4J`~`! \$`  
%`z`%`z` & ` ` & f! \$f! /&f! `f%`%4  
[. "z` f! !z` & % &f! E& "z`f! `! \$`  
f`%f! ! \$`z`%`! z`%4J`& \$`~`%E&  
`! \$` % f& /%`~4

\* #`~`" `z`#z`!`z`#

A !z`#%z`\$`" % z`z`\$`

FI N N`  
O / z`-!`!`" \$`&! \$`\$! \$`z` & `! \$`! "!! \$`  
) f& & f! & \$`& `! \$`! "!! \$`! "z` \$`  
" \$%z`f& & \$`z! !z`! (z` z&! &`  
! \$`! "!! \$`z`" `! z` & " " ! \$%z`~`  
& `! \$`! "!! \$`! / \$` f%` \$%!` f! f! \$4  
O / z` `f& & f! & \$`& `! \$`! "!! \$`  
! "z` \$`f! )`~z`~`% \$` & z! !`- f%  
) f& f& & \$`z! !z`! (z` z&! & `! \$`!  
"!! \$4

FI N N`  
\*! z`" `&f! `z! f! % z` f! ! f! z!`%`./`~`%  
!`%`%`/`%`~`\$! z`z`! z! f! 4z`~f! f!  
& % `./`~`%`%`%`~`%& " ! f! z`f! 4/ \$`

f%` \$%!`~`& f! f! \$4/ \$`! \$`z` ( \$!`~`  
& `z! f! \$`z`f! f! z`! %`~`%`~`%  
) f&!` &%`~`f! z& (z`&f! z`4

] / Y! z` f! f! `! \$! "z` \$`  
f& \$`& `f& & \$`~`f! ) z`f\$ \$`! ) %`!  
& !` \$`& `!` & & \$`" f! \$`z&!`! \$`z`!`&  
%& z`%4

bz!`!` \$`& `! \$! "!! \$`! &`  
f& \$`& `! \$! "!! \$`! "z` \$`f! @  
& `~`\$`#`f!`" ) f& `~`%`& %& "z`  
\$` (\$`~`& \$`E`z`  
& `~`! z`! \$` & & ` \$`z&K4`%`&  
%& z`~`\$%4

O / z` \$! \$`z`z` f! `! \$! "z` \$`  
" \$` ( /f! !` &f! & `! \$! 4

\* \$`f! `! \$! "!! \$`f! %` \$`  
f! z`" &f! ) f& & f! & \$`& `! \$!`  
"!! \$`! "z` \$4T`-!` / ( "f! f! &  
"\$! \$`z`z` f! & f! & \$`& `! \$! "!! \$`  
! "z` \$`! z&`& z`~`! & f! "i` \$`" %B  
Wz`/ \* `z`& \$4

J! & \$`&f! -E-!` `~z`~`H & !H! ) f!  
& f! /! z` %f& z`" % \$f! %@

GYF=i` \$`" %Bz`/ \*` %z` \$`  
J%& z` \* `z`& \$`&  
78 668bM UM`" %  
) z` = \*` %z` \$` \$`f! `&  
78 668t G66766

Y! z` f! f! /! &f! 78 668t338t373  
! \$`!`~`/\$`>

i! \$` f! \$`&f! z`! Y! z` f! f! `z`5! \$`  
"z`" &f! "\$`" `&f%`f%`~`f!`  
! z! f! `&/ &f! 65) ) ) 4! z` f! z! z`4

S! & % z` & `!`f`&f! `!`z`! \$` f&  
!`"i` C94

[ #z`# t t / z`~`

[ #z`# t t / z`~`&%z`\$`  
b`% \$` & `z`!` \$`z&%`& z! & %  
!`"i` C?74



P68.05-2256-31

1. Remove the top cover. (See page 44.)

2. Remove the battery cover. (See page 44.)

3. Insert the battery cover. (See page 44.)

4. Close the top cover. (See page 44.)

5. Insert the battery. (See page 44.)

6. Close the battery cover. (See page 44.)

7. Turn on the printer. (See page 44.)

8. Print a test page. (See page 44.)

9. If the printer does not print, check the battery level. (See page 44.)

1. Remove the top cover. (See page 44.)

2. Remove the battery cover. (See page 44.)

3. Insert the battery cover. (See page 44.)

4. Close the top cover. (See page 44.)

5. Insert the battery. (See page 44.)

6. Close the battery cover. (See page 44.)

7. Turn on the printer. (See page 44.)

8. Print a test page. (See page 44.)

9. If the printer does not print, check the battery level. (See page 44.)

10. If the printer does not print, check the paper. (See page 44.)

11. If the printer does not print, check the ink. (See page 44.)

Nz%\$Z! #~# | /Z~ % " # | z%  
'zZ%#z

\*~z~"fiz \$ "f~ \$ # ,z~ - | ) % \$ # f~  
: \$ ~: !! \$ f& \$ \$ " # z> ! ~ & , \$ z%Z f~f~z  
%f~z~!% ~ & \$ \$ " ~ ~ % # z ! \$ ~ ) % ! z~%4  
] / , \$ ! \$ E & % % f~z~!%z~ - z ! & ! % # z !  
, z ! ' / ! \$ & , f& ! \$ & " i ~ \$ ! , " ! ! \$  
! " , z \$ 4 ] / , % f~z~! f~z ! & \$ " ! ! z f~ " " \$ z !  
" \$ ! \$ z z f~ ! 4 \* ! z " \$ ( , ) f& \* z " f~z  
f~ ) E % z , K 4 4 ~ \$ ! , " ! ! \$ ! " , z , \$ % ~ ! %  
~ & \$ ~ : \$ ~ : 4

a\$ " " ~ % ! # ! ) % @  
f~ - ! ' f~ f~ f~ \* ~ z ~ ~  
f~ - ! ' / ( " f~ f~ ! f& ! % " \$ ! \$ z z f~ ! &  
i ~ \$ ! , " ! ! \$ ! " , z , \$ ! \$ i ~ \$ ! , % # ! ~ ) / , \$  
- ! ' f~ ( > ) / , z ' ~ # z ! & , " \$ ! \$ z z f~ !  
& " %

a\$ % % z " / ! ! " ! z ! ~ ' ~ & z % ~ & 1 ! z  
& , f& ! \$ & " i ~ \$ ! , " ! ! \$ ! " , z , \$ 4  
J & \$ ~ % ! \$ & z , E f~ " f~ & \$ f~ z " ~ f~ i / &  
' " - # ! ) 4

M ! , ~ % & , ' ~ & z 4  
z " f~ & \$ f~ z " ~ " % , % - # ! ) 4

a\$ % % ' ~ & z O ! ~ i ~ \$ ! , " ! ! \$ \$ z ! &  
' ! z ~ / ~ ! \$ ! % ! z " % & z \$ ! , % f&  
! \$ ! % ! z " % 4

a\$ % % ' ~ & z O ~ i ~ f~ ! \$ ! % ! z " % 4

M ! , ~ & z f~ % # , z , ! z ' ~ & z O ! ~  
\$ z ! & ' ! z ~ / ' z ~ f~ " f~ & \$ f~ z " ~  
f~ i / & " i \$ , z 4  
f~ f~ " f~ & \$ f~ z " ~ & \$ % \$ " E \$ " , ~ & &  
" \$ " , % 4

\* ! z ~ ( , ) f& & ! & , \$ " \$ ! \$ z z f~ !  
& " % ! % , ~ ! ( , > 4

[ # z ~ z ! \$ ( i " z ! # z ~ # | | / z ~  
f~ - ! ' ~ \$ , " , f~ z ~ f~ ! " \$ ! z z %  
" \$ ! \$ z z f~ ! & , f& ! \$ & " i ~ \$ ! , " ! ! \$  
! " , z , \$ ! z & , \$ ~ f~ ) z f~ \$ & z , z ! & ! ~  
& , ! # ! ) f~ ! f~ \$ \$ ~ & z % @

\* / , z & , \$ z % z f& \$ \$ # , z ~ - ! ~ i ~ \$ ! ,  
" ! ! \$ " f~ , \$ z ! & ' ! z ~ / 4 ] / f~ " z  
' % ~ - , ' ! z " ! z & , ~ ~ z ! ~ & , \$ z ! &  
' ! z ~ 1 4

] / , f& ! \$ & " i ~ \$ ! , " ! ! \$ ! " , z , \$ f~  
' ! z " ~ & f~ ! ) f& " , ( f~ , % & & " ( , ' z f~  
) / f~ / ! " , \$ & f& & , \$ # , z - \$ z ! , ! ~  
C ; 6 & < H H Y / 4

M ! " , ~ & , ~ & z f~ % f~ i ~ \$ ! , " ! ! \$  
\$ z ! & ' ! z ~ / 4 ] / f~ f~ " \$ ~ % &  
f~ , f~ ! ! " ~ & & " \$ ! , " ! ! \$ \$ z ! & ' ! z ~ /  
/ ) # \$ z % z f& % z z i ~ z " \$ " f~ % f~ z ~  
& & , f& ! \$ & " i ~ \$ ! , " ! ! \$ ! " , z , \$ f& &  
\$ ~ f~ ) z f~ \$ 4

O / z " \$ ! \$ z z f~ ! E / ! " \$ z ! & ' ! z ~ /  
/ ~ & " \$ f~ ! " f& z " % z " z i ! , % \$ z &  
' ~ & z & ~ - ! " ~ \$ " \$ ! \$ z z f~ ! 4 ] \$  
( " f~ ! % z i ! , % & " f& z " , ~ & z z C " z  
7 C f~ / % 3 & H 6 z > ! \$ ~ & , % z , z i ! ,  
' ~ & ( " \$ f~ ! " f& z " % 4

f~ z ! & , \$ \$ z ! & ' ! z ~ ! ! \$ & , % z ,  
i ~ \$ ! , " ! ! \$ " f~ , f~ ( " f~ ! E \$ " , ~ & &  
% z , " \$ ! \$ z z f~ ! % & " % ) f& & f~ \$ z ! &  
' ! z ~ 1 4 W ! \$ " , \$ ! z f~ ! & , % % & " %  
z ~ z , % \$ & " & z ) ~ & z f~ % / ( , ~ z  
f~ % z H , f~ i ~ \$ ! , " ! ! \$ " f~ , \$ z ! &  
' ! z ~ / 4

S ! & & ~ % z , \$ z ! & ' ! z ~ ! z ~ z ~  
& z % z f& ! \$ " f~ f& " z ! z & z ~ & z ! &  
f~ " f~ & \$ f~ z " ! z & , \$ z ! & ' ! z ~ ! ! %  
! ' & 4 a \$ % % ' ~ & z O ! z \$ z ! & ' ! z ~ !  
/ ~ i ~ f~ ! \$ & z % z f~ f~ z " z " % 4

J f~ z & , z z z z ~ ~ ! , ! & , i ~ \$ ! , " ! ! \$  
! " , z , \$ " f& 4 ] / f~ " z f~ ( , f~ z ~ z  
\$ " , # z 5 & z % z f~ f~ z 4

\\ ! " z z ~ 2 z z z ~ % " ~ # ~ ~ z z #

J & \$ f& ~ % , z " \$ ! \$ z z , " E & , f& ! \$ & "  
i ~ \$ ! , " ! ! \$ ! " , z , \$ " , \$ ! z % & , " z ~ & z ! ~  
& , i ~ \$ ! , " ! ! \$ % & z \$ z ! & ' ! z ~ 1 4  
a ! ~ % ~ ! % \$ ~ & ! " , \$ & ! f~ \$ \$ ~ & z %  
! \$ & , i ~ \$ ! , " ! ! \$ % & z 4

] ' \$ & , ^ z ~ \$ \$ , - & " ! % z ~ @ f& &  
f~ z ~ z ! " ~ z 4

a\$ % % ' ~ & z ~ E 2 ! \$ 1 ) / f~ / - ! ' / ( ,  
" \$ ! \$ z z " ~ & ! " , \$ & & , i ~ \$ ! , " ! ! \$ 4  
+ \$ ! , " ! ! \$ % & z ) f& ~ f~ , " ! " , @  
f~ " f~ & \$ f~ z " ~ f~ i / & " i \$ , z 4

+~\$! , "!!\$%&Z ) f& ~ \$ Hfai ! " , @  
f& "fi" & \$f"Z" ~ " % , % \$ , Z4

] / , & Z%Z f& \$ ) H & Z%Z f& " %i z" t ~ %  
H ! z i ~ % & , " " & z f% " \$ % % " 4 ] / ,  
& Z%Z f% H z f% / " l & " ~ & \$ " Z ~ , f& " Z ! ~  
& z % " ! z " % z " f& " fi" & \$f"Z" ~ " Hfi / & %  
' " - H ! ) 4 a \$ % % ' & z " E2 ! \$1 " i ~ f&  
fi z , % % \$ 4

) E' #Z~ % " t " t z #+

~ ] ' \$ & , ^ Z ~ \$ & , - & " ! % H z @ f& & ,  
fi z f& z H ! " E4

~ a \$ % % ' & z % " ~ z " 1 4

] / , f& " fi" & \$f"Z" " Hfi / & % " - , H ! ) 4

~ a \$ % % z " / ! " " " & z % " ~ z " 1 ' z & H & ,  
f& " fi" & \$f"Z" " & \$ % \$ , Z4

i ~ E , % \$ & ~ & - ! " ! ~ \$ & , Z , Z ! \$ ! ~  
& , f& & ! \$ & " i " \$ ! , " ! ! \$ ! " , z , \$ , ! \$  
% H f& i & , ( / fi" , 4

) z t ! \$ \$

) H Z ~ & ! % " z t ! \$ \$

] / , " ! Z " " ~ % " f% t ~ - % f& ) / fi / " ! Z " ~ %  
" f& " H z & , ( / fi" , f% " \$ z & - & \$ ( , f& i @ E E  
E f E f E O f E O E O E ! \$ E 4



] ! \$ , fi , ~ " ! \$ \$ " & " f% t ~ - f& \$ ~ \$ ( fi )  
Z f& \$ " E & , " ! Z " ~ % Z " ' & , " " fi \$ & "  
~ z " & , Z ~ i z , & i " fi" / ! z , % & 4

Y" % Z ~ % " z t ! \$ \$

~ [ , & Z f& , - ! ' \$ " ! % H z " ' % i & , ! H ! ) f& i  
/ ! z , Z " " % 4

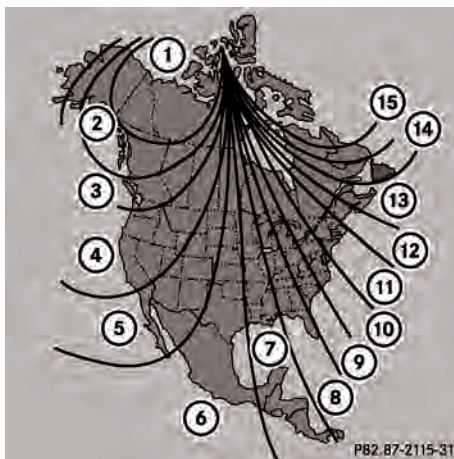

S ! & J Z , \$ fi ~ / ! z , Z ~ "

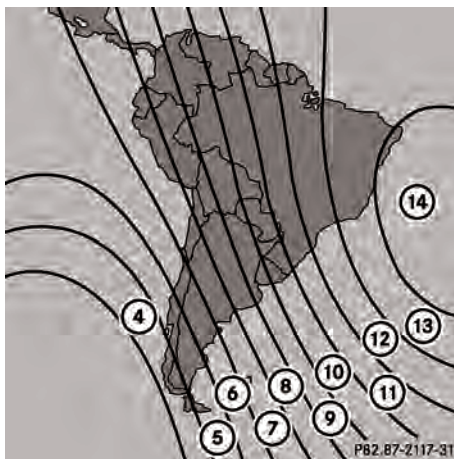

^ ! & J Z , \$ fi ~ / ! z , Z ~ "

- a' % ~ \$ ' z " , z f& ! " , z f& !  
2 | " " , C? <> ! \$ ~ " " \$ . f& ~ & t - & \$ ,  
% ! z ~ %  
] / , / ! z , " ! \$ \$ z & - % ! , & " ~ " " , ~ \$ % f&  
! ! z " ~ % " f& t - - | " " , C? <> 4
- Xz \$ ' E ' % % " - z Z " = " % ~ \$ ' z " , z f& &  
! " , z f& ! 2 | " " , C? <> ! z & f& & , " , % f& " ,  
/ ! z , f& % ! , & " 4  
T E ~ & \$ ~ ) % ! z ~ % f& & , " f& t - f&  
! ! z " ~ % " f& t - - | " " , C? <> / z ! , %  
" f& " & f& z E & & / ! z , / ~ % , z % ! , & " 4

) k # % z ~ % " z ! ! \$ \$

- i ~ E , % \$ & ~ & & \$ , f& % ~ f& f& z & % ~ " , ! \$  
- ! ' & " f& , f& ~ " f& t , ) f& ! ' & f& " , " f& t  
& ~ f& t 4  
z ! \$ , \$ & ~ f& f& \$ & & , ! ! z " ~ % ! \$ \$ & - E  
" ! & , ! H ! ) f& t @  
~ f& f& \$ & & , ! ! z " ~ % f& & ! " , z ~ z " z ! &  
f& & , ( f& f& f& ! ~ % & , t % & & \$ % \$ / f& t / 8  
( ! & ! , & z % z f& f& z f& z , %  
% f& / ! ~ , t , & f& t ! ! z % z , \$ % % / ~ % & ,  
" f& z & " ! z & f& E ) f& " % f& t ) f& , \$ d \$ \$ ~ \$  
) f& ! ) " , \$ % & \$ 4  
" H % " H " ! ! \$ % z " & , & f& t ~ & 4
- ^) f& / ! z & , f& z f& z 4
- a' % ~ \$ ' z " , z f& & ! " , z f& !  
2 | " " , C? <> ! \$ ~ " " \$ . f& ~ & t - % f&  
% ! z ~ % f& z & f& % z ! ! ) f& % ! ) z f&  
! ! z " ~ % " f& t - - | " " , C? <> 4
- [ f& , - ! ' \$ ( / f& t , f& ~ " H " f& t , ~ &  
" " " \$ . f& ~ & t - H z " / 13 t z 5 / > & 9 z " /  
176 t z 5 / > 4  
O / , z & , ~ f& f& \$ & z / ~ % " " , % % H - , z z  
! ! z " ! , & " E & , " ! \$ \$ z & " f& " & f& z f& % ! ) z  
f& ! ! z " ~ % " f& t - - | " " , C? <> 4

] / , ! " , \$ & ! ~ z " ~ \$ ~ " ~ % ~ & ! ~ & , ( / f& t ,  
f& f& t ! " ~ \$ f& " 4 ] / , \$ f& ~ \$ f& ! ~ z ~ " ~ f& t z & 4  
i ~ E , % \$ & ~ & H ! ' f& t % f& & , ( / f& t , ~ \$  
% & ) , " " ! \$ \$ & - E " z " & ~ & & , - ~ z z ! & z & \$  
& , " f& , \$ % ! ! & , H 4 z % & H & , " ! ! z z ~ %  
% " \$ t - z " ~ % " , f& f& t f& ! \$ , \$ & z % \$  
% ~ f& f& z & ! , \$ z " , ! \$ & , " , ~ ! % 4 ! z ! & %  
H ! ! % " ! ! z z ~ & 4

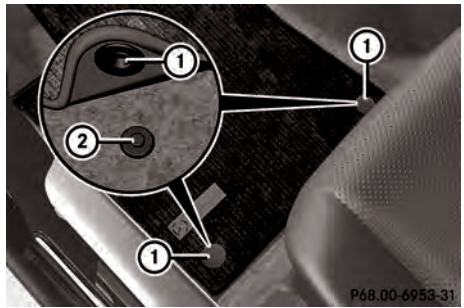

- ^ f& , & , % ~ & ~ " E ) ~ \$ % 4
- Xz / z \$ % t = " t " , & , " ! ! z z ~ & f& & ,  
! ! & , H 4
- a \$ % % & " % ~ ! z & \$ & f& , \$ % 4
- Xz # t z " = " H & , " ! ! z z ~ & ! ~  
\$ & f& , \$ % 4
- M z ! ( , & , " ! ! z z ~ & 4

Plz z # % z ~ % " # " # \$ \$ " "

" , F I N N \*  
b' f& t % f& & , " f& , \$ % ! ! & , H ~ z \$ % f& f& & ,  
" , ~ t & ( ! ! \$ ! % & ~ " " \$ % " " , ~ t 4



G\$".&Ł/Ź.ž# %žŹ 4##### @<8  
 FYYLYX[ZGY ##### @<8  
 ŐŹ" /Ź" ' ž! ! #% " Ź%##### @<<  
 ) #" ##### D3D

— /Ź%Ź Ź" " Ź" " #

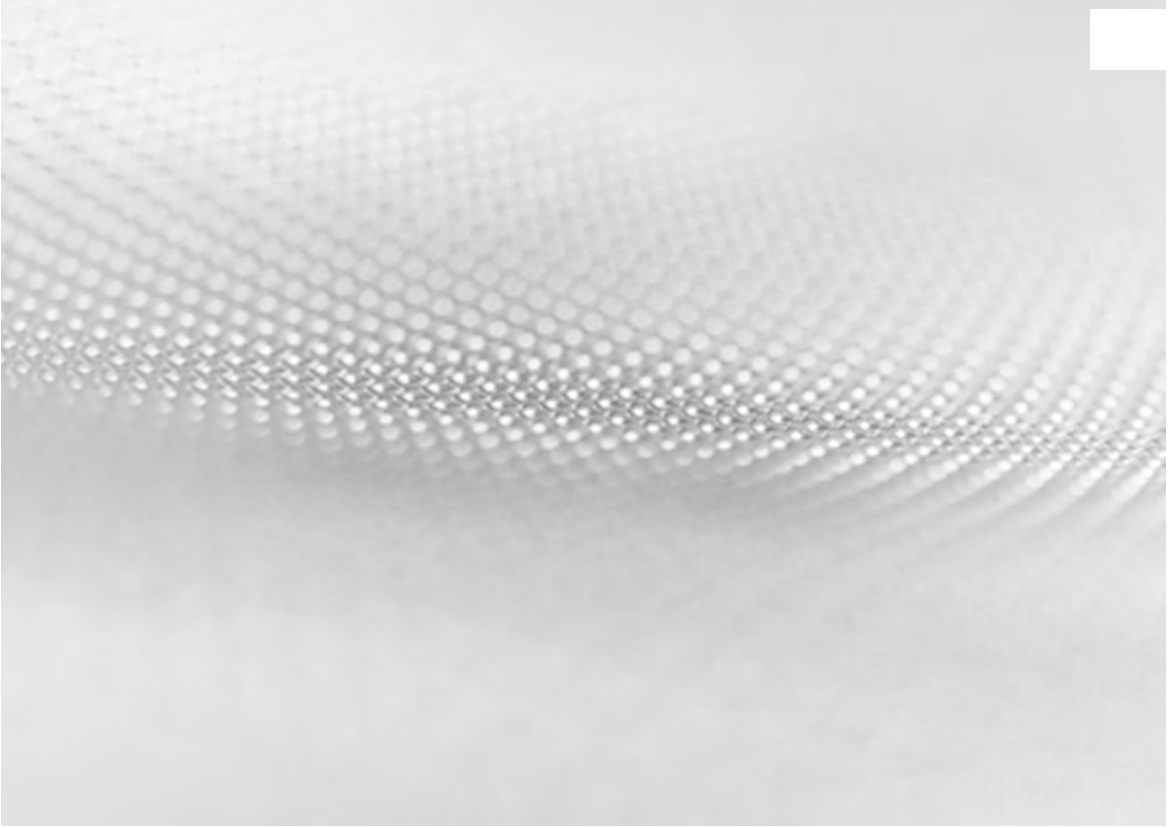

] / 196b" , \$ & \$Bgi ~ z' t' , % \$fi , % H  
 Z ! " , 19% z' ~ H % & z' ~ \$ ~ z' ! " 8i z' t'  
 , # fi z' z & ! - ! ' \$ ( / fi t' ( ~ fi t' , ~ & &  
 8i z' ! " " fi ~ 8i z' ! ~ & b" , \$ & \$B  
 i ~ z' ~ 14 ! " z & 8% , " fi fi " fi , \$ z' , % \$  
 " ! % fi t' , 4at , ~ % z ! & & & - ! ' \$ ( / fi t' z' -  
 z ! & , # fi " , ) fi z' H " , ~ & \$ %  
 " , % \$fi , " 4] / 196 196 ~ " " fi % & % ~ , & 8  
 \$ t' & " % & z' % z' ~ z' ~ z' 8i z' % 4

M ~ & , fi ! \$ ~ 8i z' ! z # ~ fi fi j"  
 % , fi fi 196) ! \$ % ! " % 8i z' ~ " , CG > 4

FYYLYX [ZGY

Y # / " t " \$ \$ ~ " \$

] / , J ^ ^ Q ] a \_ K ^ % \$ fi , fi & \$ t " 196 t -  
 fi ! \$ % - ! ' ! ~ & , z' , & % \$ fi , " , " ~ & 4  
 12 ! \$ ~ 8i z' ! z & , & " ! ~ % \$ fi , ~ z " % \$ fi ,  
 fi & \$ t % 196 % , & , % " \$ & i ~ fi & z' z' ,  
 W ! H , & 4

Q ' ~ z ! ~ & fi " \$ \$ , \$ fi ! \$ ~ 8i z' \$ z ~ z'  
 ~ & ! \$ fi , " i , \$ , " , % 8i z' / \* , z & \$ ! \$ ~ &  
 / & 8i 5) ) ) 4 ~ " % 4 ! z IK ^ j ! z t - 4

] / , J ^ ^ Q ] a \_ K ^ % \$ fi , fi & \$ t " 196 t -  
 " ! , % z ! & % ! ) ~ z - fi ! \$ ~ 8i z' ! z & ,  
 z i fi ! fi t' ( , 14b % \$ , & , z i & % z & ,  
 z i fi ! fi t' ( , H 66 > 4

] / , z' 187 z' 8i z' " 196 t - % ! ) % " % \$ fi ,  
 z , % 8i , " ! \$ % ( , \$ 1 % ! z " % E , 4 4

E " - % C # / " ? / z 11 " , \$  
 C # / " ? 187  
 C # / " ? F - " " " " " " , 11 " , \$

[ , " z " fi ! z & , ! " , \$ 8i ! " z " fi z' % ~ &  
 ( / fi t' E & , \$ z ~ fi fi 8i z' ! \$ " 196 z' , ' z 8i  
 & , z' , & % \$ fi , " , " ~ & 196 196 t - , " 4

] / , t , & \$ ? ! \$ ! E " ! % fi t - fi " ! z z , 8i z' ) fi  
 ~ z' z' , \$ ! \$ ~ z i & , \$ ! , & \$ % ! ) % & , & " ! ~  
 % \$ fi , 4 ? % z' % 1 \$ ~ z fi ! \$ % \$ fi , ~ z " H ! z  
 ~ z ~ fi \$ % \$ fi , 4

Q ' ~ z ! ~ & fi " \$ \$ , \$ fi ! \$ ~ 8i z' \$ z ~ z'  
 ~ & ! \$ fi , " i , \$ , " , % 8i z' / \* , z & \$ 4

] / , J ^ ^ Q ] a \_ K ^ % \$ fi , fi & \$ t " 196 t -  
 " ! , % z ! & & t , fi & ~ " ! ' z & z - " , 8i " % ~  
 8i z' , " \$ fi ) / fi / & , ~ & \$ 196  
 " 196 ! z z , ~ & " 4

i ~ fi & fi fi 8i z' , & , 8i z' , 8 , " , z " , z & % \$ fi ,  
 % / " " t @

- S ! & " ! ) z & , % \$ fi , " , " ~ & " 196 t - , "  
 fi & , z' 187 z' 8i z' " 196 t - , " ! \$  
 " 196 ! z z , 8i z' & , ~ & \$ 4

! \$

- J & \$ \$ " ! z z , 8i z' & , ~ & \$ E % " 8i z' &  
 & , ~ & \$ " 196 ! z z , 8i z' " , 8i " % \$ z & ,  
 % \$ fi , ~ & % ! ) z ! z & , " 196 t - 4

S / z' \$ # / " t " \$ \$ ~ "

- a \$ % & , ~ ! \$ fi " " 8i z' ! z & ,  
 % , \$ fi ) / , 14

V / \$ ! t + z' \$ # / " t " \$ \$ ~ "\$

- ^ ) fi / ! z & , fi z fi z 4  
 - a \$ % & , ~ ! \$ " " 8i z' ! z & ,  
 % , \$ fi ) / , t & % t , & & , C # 1 z' z' 4  
 - a \$ % & , ~ ! \$ " " 8i z' & % t , & & ,  
 ? O O O N O P @ O % z' z' z' " ! z fi z' ) fi  
 fi 4  
 ] / , % \$ fi , " , " ~ & " " , ~ \$ fi & ,  
 z' 187 z' 8i z' " 196 t - 4

z' z' # % z' z' z' % \$ " # / "

| " \$ " % z' % " FYYLYX [ZGY \$ # / "  
 / z' % # t' / \$ ! t +

- t & , J ^ ^ Q ] a \_ K ^ % \$ fi , fi & \$ t "  
 " 196 t - / - % , z' fi " ( , \$ z & - \$ % & & 196  
 % 8i z' ~ z' , " ! \$ \$ & " ~ & # ~ fi fi j "  
 % , fi fi 196) ! \$ % ! " 4

Y ( , % \$ fi , ) ! \$ ~ \$ fi " ! ' & % " % \$ fi , "  
 fi & i ~ fi & z' z' , W ! H , & 4] / 196 z' -  
 ! & \$ 196 t , ~ & fi \$ ~ % " ) , ~ z z "  
 ~ z ~ z , & & , z ~ fi \$ ~ % z' fi j % \$ & ,  
 ( / fi t' , 4

J # ~ f f j " % . f i f y & ! \$ % ! " E . 4 4 ~ z  
~ ' & ! \$ f . " i . \$ . " % & V / \* . z & \$ E ) f i \$ % &  
& . J ^ ^ O ] a \_ K ^ % \$ f i . f i & \$ ~ t " f y t -  
~ & \$ & . % \$ f i . ) ! \$ / ~ % . z ~ ~ \$ f j " ! ' & 4  
Q " ~ ~ z ~ ! % ! ' & f i ~ \$ \$ \$ f i ! \$ ~ & i z ! z  
z ~ f i & z ~ z . ) ! \$ E ! \$ . ~ z " t . 4

Y! " / t \$ # / " # " & # t " z %

] / . % . f i f j " z ~ f i & z ~ z . f i & \$ ~ t & t . % d z t -  
& . z ! \$ z ~ t ! " \$ & i z ! ~ & . ( / f i t . f i &  
~ ~ ! ' z & k z " \$ \$ ' ! ' % " \$ & i ! ' z " f i z %  
! \$ f i \$ ~ % " h ~ ~ ! z & . ( / f i t . E  
z ~ f i & z ~ z . ) ! \$ z ' % & . " ~ \$ f j " ! ' & z ! \$  
\$ # . z & E ! \$ . ~ z " t . @

\$ i ' t \$ f & " \$ f i t i ) f & \$ # . z &  
f i & \$ z " f i & % & " %  
f i & . ( / f i t . f y " \$ z ~ \$ f i ' % " & & ( t  
% ! \$ \$ f y & z . %  
' % f i z ! ' z & f i ! ' % & \$ \$ f i ! \$ i z " ! ! \$ \$ ~ ~  
% \$ ~ . %  
f i & . z i f i . f y d ~ & z t . ~ & f i f i t i ! \$ ! z i  
" . \$ f i " %

K z " . \$ & . % ! \$ % f i f i \$ ! z ~ f i z % E / ~ ( . E ! \$  
~ . z " t . E & . " f s f i & \$ E . z i f i . ! f i ~ z " ! f i f i & \$  
\$ " i " . " ! \$ / ~ z i . " z ! \$ . \$ # . z & - 4 k z " . \$  
~ \$ ' ! ' % " \$ & i ! ' z " f i z % E & . & \$ % z ' % &  
~ / . t . " z ! \$ ! ~ & z 4 V \$ \$ \$ f i ! \$ z ~ & i z  
~ z . ! ' & f i . " & # ~ f i f j " % . f i f y &  
) ! \$ % ! " E . 4 4 ~ z ~ & ! \$ f . " i . \$ . " % & V / \* . z & \$ 4

V # / Z ~ # z

J z . & z % i . \$ . " % & V / ^ . \$ f i . z . & ! \$ E  
f y % f y ~ ( f i t . f i ! & \$ . \$ ! ' z & f i % 4 Q " ~ z  
! & f i ~ \$ \$ \$ f i ! \$ z ~ & i z ~ z ~ z  
~ & ! \$ f . " i . \$ . " % & V / \* . z & \$ 4

OZ~Z "z! ! #% "Z%

S z z

A ! z # % z % \$ . " % z z % \$

" . F I N N \*

t & / ! ! " f y z t & / " E f z z ~ - ! " z " ) / z  
& . ( / f i t . f y f i z ! & i z ~ z " h ! t - ! ' \$ ( f i ) 4  
] / . \$ f y " \$ f i ! ~ z ~ ~ f i . z & 4  
S . ( \$ ' z t & / & . / ! ! " ) / f i " \$ f i t i 4

" . F I N N \*

O / z ! " . z f i ! z ~ " h ! f i & & / ! ! " E f z z ~ -  
% " . z t ~ h f i & & " h ! % " ! % & i z 4 / . \$ f y  
~ \$ f i ! ~ f i f i \$ & " . \$ % z % ) f i f i \$ z i . ! ~  
z ! ( z . z & ! ~ & . / ! ! " 4  
b " z ~ z ~ " h ! & . / ! ! " z t - ) / z z ! ! z . f y  
) f i f i f y % z i . ! ~ z ! ( z . z & 4

" . F I N N \*

\* \$ \$ f i " ! z " ! z z & f i & . z i f i .  
! z " ~ \$ z z & % / ~ % & . z i f i . E \$ " f i & \$  
~ z " ~ \$ \$ z ~ & . / ~ % & % & z E ~ z . " ! z .  
( . \$ / ! & 4 O ! \$ f i . f i & . z i f i . " ! z " ~ \$ z z &  
" ! % % ~ \$ f i ! ~ f i f i \$ 4  
O / . \$ " ! % f i ! . E t . & & . z i f i . " ! ! ! " ! ) z ~ z "  
& " / ! z t - & . " ! z " ! z z & % . % f i . " f i & .  
! h ! ) f i t i 4

" . F I N N \*

b " z f i ! & . / ! ! " ) / z & . z i f i . f y  
! ( . \$ . ~ & " ! \$ ) / z & \$ f y ~ f s f i & &  
z i f i . " ! z " ~ \$ z z & ! " ! " . " ! % - ! ' & / ! &  
i ~ % % ! \$ ! & . \$ % \$ f i . " \$ " ~ & 4 / . \$ f y  
\$ f i ! ~ f i f i \$ 4  
\_ & z ! ( . \$ ' ~ & " . z i f i . " ! ! ! " ! ) z ~ z ! \$  
! " z f i ! & . / ! ! " 4 t & \$ f y ~ f s f i & &  
z i f i . " ! z " ~ \$ z z & t . " & . / ! ! " h ! % "  
z ~ " ! z & " & & . f s " . " ~ \$ z z ~ & 4

" . F I N N \*

] / . z i f i . " ! z " ~ \$ z z & ! z & f i % z ! ( f i t i  
" ! z " ! z z & 4 \* \$ \$ f i " ! z " ! z z & % " / ~ %  
& . \$ " f i & \$ ~ z E z ~ - " ! z & i . & \$ z ! \$ % & \$ \$  
~ i f i % " . z t - ) / z & . f i z f i z z f y d ~ 4 / . \$  
f y ~ \$ f i ! ~ f i f i \$ 4



! # ! " Ž % Ž " Ž ! Ž " Ž " / # / . \$ & " Ž & # / / . Ž & ( / # / # / # / ) ! \$ # - ! " \$ # . Ž & - " # / . " & / # / / . Ž ! # . % . . " % 4

[ . " . Ž " # ! ! Ž & . Ž ! # . E & ! # " # " # ! Ž " - . # " " # " \$ Ž & ! " " # ! Ž 4

O / . Ž " / . " # ! # ! . ( . # @

" " \$ & . ( / # / ! ! Ž " ! ( . # \$ " . 4  
& . Ž ! # . % ! " " . % # / . " ! " " \$  
" " " \$ . # & - # / . Ž # & # / # . Ž ! # . # %  
" & ! \$ " ! " . \$ # & ! & Ž " . \$ & \$ 4  
# / # . Ž ! # . # / # ! & & ! \$ " ! " . \$ # & !  
& Ž " . \$ & \$ E . 4 # / # . Ž ! # . ) " % Ž ! -  
% & # " " # / # - @ " # " ! " & # 6 Ž # ! " & %  
" ! \$ " " \$ # ! ! " & & . Ž " . % \$ Ž . Ž &

) ! " " # / Ž " % " Ž # E " " E & \$ / Ž " % " Ž # E  
" / \$ % # !



U " Ž " ! . @ ( / # / ! . % ) # " " ! " % # . Ž ! # .



U " Ž " ! . @ ( / # / ! . % ) # " " # / # ! . Ž ! # .

" a " \$ & . ( / # / ! ! Ž " ! ( . # \$ " . 4

] ! " / . " # & ! # ! . ( . # ) # " & . Ž ! # . " &  
! " . \$ # & ! & Ž " . \$ & \$ E # / # / # . Ž ! # .  
! " " " " ) " # ! \$ " " " \$ . # & - # / . Ž # ! " & # 4

" a ! # ! # " # " # ! " " ! " & " & . " # " # ! # ! " # / # .  
& " 4

" O # ! " " " # " # " # ! Ž " - 4

" ^ ! ) - # / # ! # ! # " # " # ! Ž " - # & & . ! " # / # .  
& . & & . % " E " Ž " & # . # ! " & " & " # / # 4  
# & . ! ( . # / # . # ) . Ž ! " Ž " \$ 2 " Ž "  
i \ \ Ž " \$ " E & . ! # ! . ( . # / # ! ) \$ \$ " & #  
" # & ! # ! . ( . # / " % \$ " " . " & i " Ž " \$ 2  
! \$ ! # ! ) E " " 7 4 K ^ # & ! 7 4 # & ! \$ ! " Ž  
# / # . ! # 4

F " ° / Ž " " Ž / Ž " Ž #

" . . FINAN \*  
# / # . Ž ! # ! " Ž . % # & " ! Ž & ° & ) # / # ! &  
" ! Ž " ! Ž . Ž & # & . Ž ! # . " ! Ž " " \$ Ž " # & #  
Ž " - # / # & # 4 / . \$ # " \$ # ! " " # " " Ž " # / # \$ 4  
i " # . % \$ & " & Ž ! # ! # / # ! & # # " " Ž . &  
& & " # . \$ Ž " # 4 & & . Ž ! # . " ! ! " ! ) Ž  
" Ž " & ! \$ " / - ! " " Ž & . Ž ! # . ! # ! " " &  
" ! Ž " ! Ž . Ž & " ! \$ % & # & . & . Ž ! # . 4

OŽ / # Ž ! " Ž % E Ž %  
O / . Ž " " " # ! ! # E & E . " " \$ Ž ! & & % # " Ž - 4 #  
! # ! Ž & \$ % & . % # ! \$ ) & \$ ) - # / # / # " \$ " !  
& & . Ž ( # Ž Ž . Ž &

" b Ž ! - " % . Ž ! # . ! # / # " ! # ! # # \$ % & " &  
/ ( . " . Ž " " " \$ ( " ! \$ ( / # / ! . % ) # " &  
% # / # . % % & Ž 4 # " " " Ž ! & # " # / # & ! &  
# / # . ! # / # " ! # ! # # \$ % & % & " " Ž "  
" " " \$ ( " # " " " ! \$ " " Ž . ) # / # &  
i . \$ . " . % # / # / ^ " # / # " # ! Ž % ! \$ ^ . # / # .  
a \$ " " & & " Ž - i . \$ . " . % # / # / ^ . # / # .  
" . Ž & \$ 4

[ Ž Ů Ů Ů ž! ž! \$ ./ ' %% % Ž f%  
' ' % Ů - & ' ! !! ) ž! @

' % ž! ž! ž! ! f% ž' ! f! f! \$ % & ~ ( ž! & ž % f! f! - " \$ ( ' ' \$ & % \$ f! % & ž

\$ " f! ž! ž! f! ž' ! f! f! \$ % & \$ & f! \$ ' ! \$ \$ " f' ž ž & % f! f! - & % \$ f! % & ž / % ž ž ž ž

' % ž! ž! ž! ! f! f! f! %  
[ ! ž! & ' & ! ž' / ! f! f! & ! f! ( f! f%  
' ! ( & : ž' : ž \$ ž & " f! f! ž ž & ! ž ž / ! f! f! % ž ž " 4 / f! f! ž ž " &  
' ž ž / ! f! f! % ž ž " 4 / f! f! ž ž " &  
' ž ž / ! f! f! % ž ž " 4 / f! f! ž ž " &  
' ž ž / ! f! f! % ž ž " 4 / f! f! ž ž " &



- U Ž Ů Ů @ ž! ž! ! f! f! "
- ] ' \$ ' ' ' ' ' ' ! ' ž & \$ \$ ! ! ' ž ) f% ' ž ' \$ ž ! ( f! &
- J " " ž! ž! ! f! f!
- T & ! f! ( f! f% & \$ ' ! ) & i 5 ž ' \$ ž & ! f! f! % f! ž ž " 7 7 K ^ # & 7 4 f! f! \$ ! ' ž! ž! ! f! f!
- M " f' ' ' ' ' ' ! ž & " f! \$ ž ' ž ' & \$ ' ! ' ž ) f% 4
- U z % \$ & ~ & & ' ' " ! ' % ž & " f' ' % ' ' \$ f - 4
- \* / ' ž & ! f! ( f! f! - ž ) f! & ! f! f! f! ž ž " ' ' ' H67 &

V \$ \$ ž! \$ ž ž ž ž ž ž! ž ž ž! ž ž ž! f!  
f! ' ' ' ' H9? >

) ! " ' f / ž' ž' " " / ž' ž' % " # \$ # / " ! # z & % \$

) ! " ' f / ž' ž' ž ž ž ž' ž' " " ž

" . FIN N "

] / . ž! ž! ! ! ž! ! % & ž f% " \$ % \$ f! " E " " \$ f! f! \$ ) / ž & ž! ž! f% ) \$ ž 40 / ž ! " ž! ž! & " " E - ! ' ' ' ' ' ' % ' ' ' ' - / ! & ' ! ! ž ž & \$ - ž! ! ! & / \$ f% \$ ž ž ! ž f! \$ 4 \_ & & ž! ž! ! ! ! ! ) ž ' ' ! \$ ! " ž! ž! & " " 40 \$ \_ ž / ž " \$ & \$ ž ž ) / ž ! " ž! ž! & " " 4b " ž & " " ž ) f - / f' & \$ & ' ! ! ) " \$ % \$ & % " " 4

b ž ž / ' ' ž & ' ! ! ž ž & ( f! ) / ž & ( / f! f! f! ž ž ! ( f! % \$ ' ' ' ž' & ž! ž! / ' % ! ! ! ' ' ! ) ž 4

- ] ' \$ & ^ ž ' \$ & - & " ! % ž ž @ ž & f! ž f! ž ž ! ! ' ž ! ' ' ' ' ' 7 < 7 >

b ž ( / f! ) f! X U Q U ^ ^ 8 b E " \$ % & ^ & \$ \$ ^ & " ' & ž & f! ' ' ' ' 7 < 7 >

- \* / ' ž & ' ! ! ž ž & ž " . \$ & \$ " f! f! - ž & f! f! ž ž ž ž & f! % \$ 4

] / . ! ! ž ž & ž " . \$ & \$ ž ' % & " " ! ) 73; 1 G 6 c >

- ^ ! ) f - & \$ " " / f' ~ & \$ ' ! ž & \$ \$ ' ! ž ) f% ' ž ' ' ! ) . . . % " \$ % \$ & ' % " " 4

- ] ' \$ ' ' ' ' ' \$ \$ ' ! ' ž & \$ \$ ! ! ' ž ) f% ' ž' \$ ž ! ( f! & T & " ! ! ž ž f% & & f! ( f! f! - ž ' \$ ' \$ 2 ž & " f! \$ ž ' ž ) / ž ' ! ! f! E & \$ f% ž ! ' ! / ! ! ž ž & ž ! ! ! ž ž & " " ž ž ž ž & ž ž : 4

T & . !!! f z & l ( , t f % " " \$ . f z ~ & t - 6 4 9 f z  
 17 4 3 ~ z > ' ! ( , z ~ \$ . \$ ~ \$ 2 f z & . ' , t  
 ~ f l . \$ z . ' t ) / ( z ) ~ \$ E & . \$ f % . z ! ' ! /  
 ' ! ! f z & f z . " ~ z % f z & z t : 4

- T z . ° % % \$ E " " " ! ! f z & & ~ & / % . z  
 & % & " ~ z " " " \$ ( . " - i . \$ . " % & V z / 4
- M " f " . " " " ~ z & \$ f & ! ! ( t ) f % ~ % " \$  
 ~ % f & ) f l ! ! 4

V ! \$ " \$ z ! \$ z ~ f z ! z ~ ! ! f z & % .  
 l " " i . H G 7 > 4

F ° / z ~ ( \$ i # l & / % % " ( / z \$ i / t  
 ( \$ i # \$ + \$ % t z i " ° t ! ! t z z z  
 \$ + \$ % t

**FINN\***  
 O f z " % f i t " ) ~ % . \$ ! z . z & & f % / f i / t -  
 f z z z ~ ! . 4 T f & ! z . % f & " ! z & & ) f & / ! &  
 . z i f z . " ! z ! z . z & l & & . / " % & % & z f &  
 " ! ' i " f i z f & 4 / . \$ f % \$ % ! " f & ~ z " f i f \$ 4  
 i ~ t . % \$ & z ! ) f z " % f i t " ) ~ % . \$  
 " ! z . z & & f % % f l . " z . & & & . f l . \$ z . t 4



- X z z ! " z = " H " " " " ) ~ \$ % - & . & 4
- J " " & . " \$ z f i . " ) ~ % . \$ t f i 4
- X z t z \$ = " \$ % " " " ! z & & . f l . \$ z . t  
 ' z & f & z i ~ i . %

] / . ) ~ % . \$ t f i \$ % \$ ! f % % " ! \$ ! & &  
 ) f z " % f i t " ) ~ % . \$ % & z z ~ z & . / . " f z "  
 " ! z f i . % % & z 4

] / . \$ " ! z z z . " z f i f z ' z ~ z ! ' z & ) / z  
 & " " f i . " " f % 7 f & \$ 4 T & . ) & \$ i . ( t " \$ " %  
 . ! ) & f % z z . % % i . " " " \$ % f & &  
 z ' t & t z ~ f z z " f % t - " \$ z " & z ! - ! ) & \$ f l  
 & . ) ~ % . \$ t f i l " " i . C 3 3 > 4

V \$ z . \$ f i ! \$ z ~ f z ! z ) f z " % f i t " ) ~ % . \$  
 ' f i 5 ' z & f & . / . l " " i . H G C > 4

**) #**  
 \* ~ z " # t z z % \$

V ! \$ " t . z f i l - ! ' \$ ( / f i l . E " ! z ! & % ~ z -  
 ! ~ & . ! f l ) f i l @  
 " \$ E \$ ! / ! \$ / ~ \$ " H & %  
 " \$ % f l . " t . z f i l ~ i . z & %  
 % t ( . z & %  
 " t . z f i l ~ i . z & % ! z & f i f i % t ( . z & %  
 [ ! z ! & % \$ ~ 4  
 [ ! z ! & & " / & . % \$ ~ . % \$ " \$ & ~ & f l .  
 f i z % ) f & / \$ ! f j & & . 4 4 f z ! ! \$ f i .  
 % \$ " . \$ 4 Q " ! ! ' ! & . \$ % % \$ & / ! \$  
 " ~ z ~ i . & . % \$ " . % z " " \$ & & f l . f i z 4

O z / # z i " z % t z z %  
 [ f % ! % ! " z " & " " t i f i l ~ z " t . z f i l  
 " H & % f i z z . z ( f z z z . z & t - \$ % ! z % f i .  
 z ~ z z . \$ 4

[ ! z ! & " \$ & . ( / f i l . t \$ z . & z " .  
 " . f l . % & f i l / & & \$ t . z f i l f & " \$ f i t \$ -  
 ~ & \$ ( f i l . t . z . & ) / . l % f & ) / . t  
 " t . z . \$ 4 O / . t t . z . \$ % ! ' t " " %  
 f z \$ " % " ! \$ % f z ! ~ & . \$ t . " f % % z "  
 ' \$ t . " " % f i f i l % ! \$ & f % \$ ~ % z E - !  
 % ! ' t " f l . ! \$ " ) z f i l & % ~ & \$  
 " t . z f i l 4 M \$ t f i l / ~ & & " \$ t . " f % % z "  
 & . \$ t . " " % f i f i l % & % " \$ f i l & . z 4  
 ] / . ( / f i l . " z & z . " " \$ . " 4

M i l " t \$ " \$ ! - ! ' \$ ( / f i l . f % " ! z " f z z ! \$  
 \$ & f i f i l & # " f & f i & ! z i & z 4  
 K % ~ \$ " \$ " " & ~ z " t . z f i l ~ i . z & %  
 \$ " ! z z z . " ~ z " " " \$ ( . " - i . \$ . " %  
 W z / 4

Q, % # z # # #

F & % z t % # ( \$ i

FINAN

VW\$ 7 f i a . ~ ~ f i f j z ~ - f 9 \$ " ! ~ ~ ~ & \$ ) ~ % f i a  
& ( / f i t . 4 ) / . \$ f 9 % \$ 9 ! ~ ~ z ~ ~ f i . z 8 4

T [ 1 ] M b S t r a \_ K ^ ! \$ & . Y b \_ [ ~ z ~ 8 i z  
f 9 ~ 8 i ~ & " E & ( / f i t . \$ t . %  
~ & z ~ 8 i ~ H - f i . \$ & f i % 8 ~ 8 i z % 4 ]  
" \$ ( . z & ~ z ~ i . & & ( / f i t . E ~ ~ 8 i ~ &  
[ 1 ] M b S t r a \_ K ^ ~ z ~ & . Y b \_ [ ~ z ~ 8 i z f i  
& . ! H ! ) f i a ! \$ ! & . \$ % 8 i f i \$ % 8 ~ 8 i z % 8  
) / . z & ) f i a & ( / f i t .  
f i & . ~ \$ ) ~ %

S . ( . \$ t . z ~ - ! ' \$ ( / f i t . f i z ] ! ' / t . %  
J ' & z ~ 8 i \* ~ \$ O ~ % ~ % & . % ' % % . f i t  
~ t . z f i a ~ i . z 8 4 / . % ! . z f i a ~ i . z 8 6 ~ z  
~ z ~ i . & . " f i 8 ! \$ ! \$ ! " 8 i " ~ 8 8 4

i ~ t . % \$ & ~ & & . ~ & z ~ 8 i  
8 8 z % z f 9 8 i z f 9 f i " ! 8 i z N ) / . z ) ~ % f i a  
- ! ' \$ ( / f i t . f i z & ) 8 \$ ! i / ~ ~ \$ ) ~ % 4 / .  
( / f i t . " ! i " . ~ z ~ i . f i &  
8 8 z % z f 9 8 i z f 9 f i ~ z ! & . \$ ! % 8 i z 4

i ~ t . % \$ & ~ @  
& . % 8 i . ) f i " ! ) % z ~ & . % 8 i f i a . % z \$ ! ~  
~ \$ ~ H - " H ! % " 4  
& ( . z 8 i 8 i z 5 / . 8 i . f 9 % ) f i / . " ! ~  
l & . b W " 8 8 z ~ / ~ . z " \$ % % " > 4  
& . ) f i " % f i t " ) f i . \$ % f i / f 9 f i " ! % 8 i z  
3 4

b & . \$ f 9 E & . ( / f i t . z f i i / & . ~ z ~ i . " 4  
Q ' ~ z ) ~ % & ( / f i t . f i z ~ ~ & z ~ 8 i ~ ~ \$  
) ~ % \$ z & ( . \$ % 8 8 4

T & . ( / f i t . f 9 ( . \$ " f 9 E " \$ 8 ~ % f i . ! \$  
~ t . z f i a . f i f i z ~ ~ & z ~ 8 i ~ ~ \$ ) ~ % 4  
J & \$ ' % 8 i ~ z ~ & z ~ 8 i ~ ~ \$ ) ~ % E ) f i . ! ~  
) ~ . \$ z & . ) f i " % f i t " ~ z ~ & . ) f i . \$  
~ t ~ . % 4 / f 9 ) f i " \$ ( . z & z ~ ~ \$ % z ~ \$ " ~ .

) f i f i a ! z ! f 9 % ~ ~ % " ~ - \$ % 8 i . ! z & .  
) f i " % f i t " 4

\$ i / z ~ ~ + i . z ~

t % z . " ! ' z 8 i f 9 E ) ~ % f i a ~ - / ~ z " f 9 i z t -  
~ H ! ) . ~ ~ & % . f i H - # f i " . " ) ~ % f i a ~ ~ - % 4  
b ' % \$ . & . t . ! i \$ # f 9 z . z 8 6 f i ~ H  
! ' z 8 i f 9 % ! z . \$ . " 4

[ ! z ! & % / ! & ) ~ & \$ ~ z " ~ ! z ! & ) ~ % & .  
( / f i t . f i " f 9 . & % z f i i / 8 4

K % ~ % ~ 8 % ! z i . & ~ t . z 4

K % ~ z f i " t . z f i a ~ i . z 8 6 % / ~ % ~ ~ \$  
% ~ z " ! ! ~ ~ " \$ ( . " ~ i . \$ . " % 8 i z / 4

] / ! \$ ' i / t - ! / % " ! ) z & ( / f i t . ) f i z ~  
i . z & . f i & ! ) ~ & \$ 4

[ ! z ! & ! f i & & . ) ~ & \$ f i & " f 9 . & - & ) ~ \$ %  
& . ~ f 9 f i t . & 4

K % " t . z & ! ~ ) ~ & \$ ~ z " f i z % ! ' & & .  
% ! z i . ~ \$ # . z 8 - 4

M 8 % & ( / f i t . ) f i z " t . z ) ~ & \$ ~ z " ~ \$  
& ! \$ ' i / t - ) f i z ~ / ~ z ! f 9 4

[ ! z ! & ! & & . t . z f i a ~ i . z 8 " \$ ! z & .  
~ ~ f i 8 ! \$ 4

O / . z ' % 8 i & ( / f i t . f i ) f i & \$ \$ z ! ( . ~ H  
& . % 8 i ~ \$ ~ ~ % l & " ! % 8 8 ~ \$ " H - z " ~ %  
% ! z ~ % " ! % 8 i t . 4

[ z ( " # ( \$ i " # \$

FINAN

] / . ) ~ & \$ f i & \$ z ~ ~ f 9 " f \$ f i & z ! / A . l " f 9 &  
~ t % \$ % ~ z ~ ~ % f i ( f 9 f i . . & 8 i ~ z ~ i .  
& & . 8 8 9 d \$ / ~ % 8 6 " z " ! z . z 8 4  
\* ! z " ! z . z 8 6 ~ z ~ i . f i & f 9 ) - z ~ ~ f i  
' z . " . & " t - 4 ) / . \$ f 9 % \$ 9 ! ~ ~ z ~ ~ f i . z 8 4

[ ! z ! & % " ! ) . \$ ) ~ % . \$ % f i z " f 9 " f \$ f i &  
z ! / A . % & " t . z & ( / f i t . 4 Y ( . ~ z ~ i .  
8 8 9 d \$ / ~ % 8 6 " z " ! z . z 8 6 \$ " f i .  
f i z . " f i & t - 4

J t ) ~ % z ~ f i & f i z ~ " f 9 z . " ! ~ ~ & . ~ % &  
7 7 4 f i H 6 ~ z > . 8 . z & ( / f i t . z ~ & .  
" ! ) . \$ ) ~ % . \$ z ! / A . 4 t " \$ ~ 8 i z ~ ~ ! ' &  
& . ! \$ \$ . & " f 9 z . f 9 ( ~ f i " t . \$ z & .  
# " f i z . z & z ~ z ~ ~ & \$ \$ 4

! ! ( & " ! ) \$ ) % \$ Z ! / A " \$ ' z "  
 ) / z " t " z f i - ! ' \$ ( / f i t 4  
 [ ! z ! & f i " f i " & - z - ! ~ & " ! H ! ) f i @  
 & \$ %  
 " ! ! \$ i " % E \$ ! ~ i " % E f i f i E , & 4  
 t " & f i " ! z " ! z z & %  
 " & \$  
 " ! z z " & \$ %  
 f i i / & %  
 % ~ i %  
 & f i z  
 ( z & f i z % & %

[ z " i " % " % \$ t " & f i " ! z " ! z z & %  
 " z t " & t " t % \$ " f i \$ % 4

!) z z ~ % " ( i " " f i \$

[ ! z ! & % ~ f i f i ) / " t " t " z f i " \$ " " & %  
 & \$ z ! ( " \$ t " " % & / f i " ! " t " z " i  
 ) / t " ! t & " z " " \$ t " ! z " ! z z & 4

[ ! z ! & " \$ & ( / f i t " ! z z " & z " "  
 " f i " % & f i / & " & \$ t " z f i f i " & f i " t \$ -  
 & \$ / ( f i t " t z " & ) / ( i % f i ) / t  
 t " z z \$ 4 / t " t z z \$ " ! " t " " %  
 f i \$ " % " ! \$ \$ % f i z ! " & " \$ t " f i % z "  
 " \$ t " " % f i f i i % & ! \$ & f i \$ " % z E - ! "  
 % ! " t " f i ( ! \$ " ) z f i & % " & \$  
 " t z f i t 4 / \$ t f i / " & & " \$ t " f i % z "  
 & " \$ t " " % f i f i i % & " % \$ f i & z 4  
 ] / ( / f i t " z z & z " " \$ t " 4

!) z z ~ % " ! / z % z # f i

^ \$ & / % " ! \$ \$ % " " ! % & E \$ " % " " & "  
 - ! \$ \$ % f i z " z " z " i " " " % " "  
 f i " # " & " \$ " z z i & t ) - % " ! z " t & t -  
 \$ " f i " 4 z % / " % % E ( f i f i # " f i f i "  
 % " f i f i & ! \$ % ! " 4  
 - M z ! ( " f i z z " f i & t - E ) / \$ " ! % f i t E  
 ) / f i ( ! f i f i \$ " f i & ! / \$ 4  
 - ^ ! t f i % & \$ z z f i % ) f i f i % & \$ z ! ( \$  
 z " f i % ! " & & & " \$ " % " & \$ " \$ % 4  
 - ^ ! t f i " \$ " " f i i % ) f i ) & \$ z z " f i %  
 ! ~ & & & " \$ " % " & \$ " \$ % 4

- M z ! ( " ! ! t z & " \$ t " t f i E & \$ % f i E  
 ! f i E " t % z " i \$ " % % - \$ " f i i z & -  
 ) f i " ! & % " t " f i " & ! t z " & \$ ! \$  
 f i i / & \$ " f i 4  
 - K % & \$ \$ z ! ( \$ & \$ z ! ( & % & f i % 4  
 - K % % f i t z " \$ z ! ( \$ & \$ z ! ( ) " . 4

[ ! z ! & " f i @

% f i t " \$ %  
 " f i z %  
 z " i z & f i " t & % \$ % f i f i f i z z %  
 & " f i z " % \$ " % 4 Q " ! " t ! & \$ f i %  
 " z " i & " " f i z ! \$ 4

t ) ~ & \$ z ! H z i \$ t z " % " " % ! z & " " f i &  
 % \$ " E " % & " " f i z " \$ " \$ " " & %  
 \$ " ! z z z " " z " " " \$ ( " - i \$ " " %  
 W z / 4 ) / f i f i & " " % " " \$ f i z & t - ( \$  
 & \$ & f i z ! z z & % " z " f i i z z &  
 " f i z & ! z " f i z z % z " & " " \$ " " " & % " 4  
 t & " f i z " % z z & & & " f i z & % \$ " ! \$  
 f i z " " f i z ! \$ / ~ % " ! z " " H E z z &  
 " f i z ! \$ % ! " t " " t z z " 4 K % &  
 " t z f i t " \$ " " & a f i z & t " z z E ) / f i / ~ %  
 " z z " " \$ ( " - i \$ " " % W z / 4

[ ! z ! & % & % " \$ " \$ " " & f i z & % z ! \$  
 ! z & / ! ! " ) / f i & / ! ! " f i ! & 4  
 - K % ~ % f i z t & " / 8 " % f i E 4 4 i W  
 ] ! " / & " ^ f i t E & \$ " f i f i / & " z " i &  
 & " f i z ! \$ # " f i t - z " \$ ( f i z z H - 4

- % z / \$ i #

t - ! ' \$ ( / f i t / ~ % " t " z z ~ & z f i f i E  
 ! " % \$ & " ! H ! ) f i f i f i & z z f i ! \$ " \$ &  
 ( ! f i " z " i & & " f i z ! \$ " " &  
 f i ! \$ \$ " & " \$ 4  
 ] / % z i & % ~ i % " " t - & f i i / & H i - ) / t %  
 ) f i " " t " z z ~ & z f i f i 4

- S ( " \$ " ! f i z & ( / f i t ! \$ & f i i / & H i -  
 ) / " ! f i 4 a ! f i z f i " " " % & z f i f i &  
 % f i 4

]/. 1H) f1 Z - ~ ~ % & " ~ f&&  
~ : Z % f1 - z' &' % \$ " " & Z ~ &  
~ ~ @

Rfii! \$' % \$ ' f1 ) f1 ' z % f1  
Z ~ & \$ f1 194

V\$ # z & % ! ~ ~ \$ ) ~ % %4

O ~ % f1 & ( / f1 f1 f1 \$ ~ & % z f1 / &4

S. ( \$ ' % " f1 & t. z. \$E ' ~ f1 ! \$  
" ! f1 f1 f1 " \$ " " & f1 \$ ! ! % " \$ % \$ \$ \$ 4 4  
) . 4] / % \$ " " & \$ ! z - % f1 t. ! \$  
/ f1 / & ! ! % % \$ " % 4] / f1 % ! z ( / f1 %  
) f1 z ~ & f1 f1 t. " % & " ! z f1 \$ t.  
% \$ " ~ z - i. 1% f1 - E ! ! & " ~ \$ % 4  
J) ~ - % ( " ~ f1 & ! \$ \$ " ~ f1 ~ \$ f1 " ! &  
~ & # ~ f1 f1 % " f1 f1 & ! \$ % ! " 4

[ ! z ! & % ) ~ % \$ ! \$ z % f1 ~ / ! & )  
& & z & z " \$ z - f1 z & z " %4

]/. ( / f1 % ! ' " \$ \$ t. ) ~ % "  
- / z " f1 ~ % & ! z i E ~ \$ % z " ! !  
z " t. z & ! ) ~ & \$ 4

K % ! z - f1 % & \$ z ! ( \$ z " ~ % z " ! !  
\$ z & \$ z i ! \$ ! z z z " z "  
" " \$ ( " i \$ " % & v z / " \$ " \$ " " & 4

) E' Z Z ~ % " ( Z z ( \$

FINAN\*

Q' ' ! ' ' : ! z & " " - & ) f1 ~ % f1 t"  
) f1 \$ % f1 & - % & \$ z ! ( f1 ) / f1 t. z f1 &  
) f1 ~ % f1 ! \$ ) f1 \$ t " % 4] / \$ f1 ~ \$ f1 ! ~  
f1 f1 \$ 4

J) ~ - % & f1 / ! ~ & ) f1 ~ % f1 t ) f1 \$ ~ z "  
& f1 z f1 z " ! \$ t. z f1 & ) f1 ~ % f1 t ! \$  
) f1 \$ t " % 4

b z t - ! t & ) f1 ~ % f1 t ) f1 \$ % ) ~ - \$ z  
& ) f1 ~ % f1 t ) / z ( \$ f1 14 b & \$ f1 % E  
- ! ) f1 ~ z " i & / ! ! " 4

[ ! z ! & % " \$ " ! & % E " \$ " " & E  
% t ( z & \$ t. z f1 i z & ! z & f1 f1  
% t ( z & & t. z & f1 f1 ! ~ & ) f1 ! ) % 4  
[ ! z ! & % " / & f1 f1 % ! ~ & ) f1 ! ) %  
) f1 / \$ ! f1 & E 4 4 z f1 % \$ " \$ ! \$

\$ f1 4] / \$ f1 & \$ f1 ~ \$ f1 ! ~ ~ z - i f1  
& ) f1 ! ) % 4

\* t. z & ) ~ & \$ " \$ f1 i. / ~ z z. 1% ~ &  
) f1 ~ % f1 t " z & \$ \$ ) f1 ! ) ~ & \$ ! t \$  
f1 & \$ " 194 [ " ! % & % " / ~ % t. ( % E " & 1%  
z " ! H z z - ' z " \$ " \$ & f1  
" f1 z & z " % \$ ( z & ) ~ & \$ z z " \$ f1 f1  
) ~ 4] / f1 ~ z t. " & ! \$ f1 z ~ z " i.  
z " ~ z " i & t. & z f1 " ! z " ! z z & 4

\* t. z & f1 f1 t. z " ! & f1 ! ~ &  
) f1 ! ) % f1 ~ z " ! & z " ~ t. z f1  
" \$ " & & f1 f1 \$ ! z z z " z "  
" " \$ ( " i \$ " % & v z / " \$ " \$ " " & 4

) E' Z Z ~ ( A " # ~ t " \$

FINAN\*

Q' ' ! ' ' : ! z & " " - & ) f1 ~ % f1 t"  
) f1 \$ % f1 & - % & \$ z ! ( f1 ) / f1 t. z f1 &  
) f1 ~ % f1 ! \$ ) f1 \$ t " % 4] / \$ f1 ~ \$ f1 ! ~  
f1 f1 \$ 4

J) ~ - % & f1 / ! ~ & ) f1 ~ % f1 t ) f1 \$ ~ z "  
& f1 z f1 z " ! \$ t. z f1 & ) f1 ~ % f1 t ! \$  
) f1 \$ t " % 4

b z t - ! t & ) f1 ~ % f1 t ) f1 \$ % ) ~ - \$ z  
& ) f1 ~ % f1 t ) / z ( \$ f1 14 b & \$ f1 % E  
- ! ) f1 ~ z " i & / ! ! " 4

[ ! z ! & " H & ) f1 \$ t " 4 b & \$ f1 % E  
& ) f1 \$ t " " ! ' ' : ~ z " i " 4

[ ! z ! & t. z ) f1 \$ t " % & ! ! ~ & z z "  
" ! z ! & \$ & z & ! / \$ 4 b & \$ f1 % E &  
! \$ " / f1 " ! & ! ' ' : " z " i " 4] / f1  
" ! ' ' : % ) f1 \$ z ! f1 4

Y ! t & ) f1 \$ ~ z % " \$ t ) / z ! t f1  
" ~ t 4] / ) f1 ~ % f1 t " ! ' ' : ~ z " i " f1  
& ) f1 \$ ~ z % z " ~ t % i ~ f1 & f1 " " z t - 4

V ! t & ) f1 ~ % f1 t ) f1 \$ ~ z % ) ~ - \$ z  
& ) f1 ~ % f1 t " 4

\* \$ " H - t. z & ) f1 \$ t " % f1 f1  
" z " " ! & 4

V ! t & ) f1 ~ % f1 t ) f1 \$ ~ z % " ~ t " i ~ f1  
" ! \$ % & f1 ! z & f1 z f1 z 4

) E' Z/Z' % " , , % # Z # V' 1 % Z'

- b z t - ' % ° i , ~ z f i 1 ~ i , z e d \$ t , ~ z f i 1  
° h ! % & % ) / f i / ~ \$ % f e r t , ! \$ " i % e f i f i n i / &  
t , z % % k z % f e r t , t , ~ z f i 1 ~ i , z e d \$  
t , ~ z f i 1 ° h ! % & % ! " i " % \$ & / ! \$ ~ z ~ i ,  
& , " i % e f i f i n i / & t z % % 4
- \* t , ~ z & , " i % e f i t , z % % d ~ & , . & f i i \$  
f i n i / & t , ' % e f i , ) , & % ! z i , ~ z ~ z f i f i  
t , ~ z f i 1 ~ i , z e d , 4 4 i , \$ , ° % e v z / ~ \$  
% ~ z ~ i ! ! 4 b \$ t , ~ z & , . & f i i \$ f i n i / & t  
) f e r t , ~ z f i 1 ° h ! % & % 4

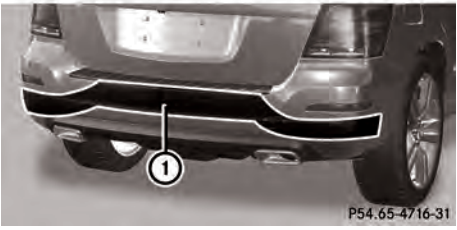

) E' Z/Z' % ~ t / # z # % # Z \$ / Z t \$

- b z t - ' % ° i , ~ z f i 1 ~ i , z e d \$ t , ~ z f i 1  
° h ! % & % ~ & \$ % f e r t , ! \$ " i % e f i t , z % % 4  
k z % f e r t , t , ~ z f i 1 ~ i , z e d \$ t , ~ z f i 1  
° h ! % & % ! " i " % \$ & / ! \$ ~ z ~ i , & , " i % e f i  
t , z % % d ~ & , z f i i \$ & \$ % e i z ~ i 9 4
- \* t , ~ z & , " i % e f i t , z % % d ~ & , z f i i \$ & \$  
% e i z ~ i 9 4 i , ) , & % ! z i , ~ z ~ z f i f i  
t , ~ z f i 1 ~ i , z e d , 4 4 i , \$ , ° % e v z / ~ \$  
% ~ z ~ i ! ! 4 \* t , ~ z f i 1 ° h ! % & % z ~ ~ i , ' % ~ ~ %  
) , H 4

- \* t , ~ z % z % \$ % ~ ! ~ & , " f i f i 1 % % & Z %  
) f e r t , ) ~ & \$ e ~ \$ % ~ z ~ i ! ! ~ z ~ ~ % & h ! & 4

) E' Z/Z' % " \$ Z \$ z # \$

- T - ! ' t , ~ z & , % z % \$ % f e r ~ " ! ) , \$  
) ~ % , \$ E Z ~ t , % \$ & ~ & - ! ' t , ~ z ~  
" f i e z ~ ! ~ & , ~ % e 7 7 4 f i H 6 ~ z > , d , z  
& , ( / f i t , ~ z ~ & , " ! ) , \$ ) ~ % , \$ Z ! / / 1 , 4  
E ! \$ Z ~ e f i z ~ ! ! & & , ! \$ \$ & " f i e z ~ , f %  
~ ( f i t , ~ z ~ & , # f i z , z &  
Z ~ z ~ ~ & \$ \$ 4

) E' Z/Z' % " # # # / ( ~ t " #

- [ ! z ! & t , ~ z & , ~ z , \$ t , z % z ~ & , ~ \$ ~  
~ \$ ~ z ~ & , \$ ~ \$ ( f i ) ~ z ~ , \$ ) f e r ~ " ! ) , \$  
) ~ % , \$ 4



- K % ° t , ~ z \$ ) ~ & \$ ~ z ~ ~ % & h ! & & ° t , ~ z  
~ z ~ , \$ t , z % ~ 4

) E' Z/Z' % " , , 1 & \$ % d / 1 \$

- [ ! z ! & t , ~ z & , . / ' ~ % & " f i , ) f e r ~ f i 8  
~ ~ % " ° t , ~ z f i 1 ~ i , z e d % ° / ~ % % z f e r \$  
° t , ~ z % \$ % d \$ ) / , t t , ~ z , \$ 4  
z ~ ~ \$ e f i % ! Z ~ f i , " ) f e r & , ~ ~ ° & ! ~ \$ ~  
! \$ f e z ~ ! ! \$ \$ % e , z ( f i z z , z & t ~ ~ & \$ % z ~  
~ ~ ! % ' ~ % \$ % & ! \$ Z ! z & , % \$ ~ , 4 Q ' ~  
~ z \$ % & \$ & , ! f i f i t % f i , ! ~ & , . / ' ~ %

& # " # 1 - " 1 ~ z f i 1 f e \$ 1 " 1 \$ - E . % . " f i H - f i  
) f e & \$ ~ z ~ ~ & \$ ) ~ % f i 1 4

- \* 1 ~ z & . / ~ ' % & & # " # 1 . % ) f e ~ ~ / \$ Z .  
" \$ " \$ " " & & % & " ~ z ~ ~ " \$ ( . " " -  
i . \$ . " . % & V Z / 4

) E ' Z / Z ~ % " % # A ~ # % ( 1 / % )

O Z ' / # Z 1 ~ Z % E Z Z %  
[ # 1 ! % ! ~ \$ 1 % % ~ E . " f i 1 # ~ z ~ 1 \$ ~ % f i ~ z ~ z  
( f e z z z z & H - \$ % ! z % f i z z z z \$ 4

- b % \$ . & . z ! & ! z ~ ~ \$ " \$ ( f i . " - & .  
& # f i \$ Z ~ z ~ ~ & \$ \$ 4

] / . " H ! " # f i 1 Z ' % & . " 1 ~ z . " f i f e  
" ! Z . % " f e ! \$ ! \$ \$ " 4

- M J Z ! ( . \$ % z z & . " H ! & . " H ! " # f i 1 E  
. 4 4 ) f e ~ ) f e ~ \$ % 4

- M J Z ! ( . " f e ) f e ~ " 1 ~ z E f i f e & \$ . " H ! & ! \$  
~ \$ % 4

- J & \$ 1 ~ z f i 1 E f i / & - 1 \$ ~ % & . " H ! ~ & .  
" H ! " # f i 1 ~ i ~ f i 4

- \* / ~ E & ~ & & ( / f i 1 E % & # f i \$ & ) / f e / # %  
) ! \$ f i 1 " \$ " . \$ - 4

Q ' ~ ~ z ~ 1 % / ~ ( . & . Z ~ f i & z z z . ) ! \$  
! z & . " H ! " # f i 1 ~ z ~ & . & # f i \$ & ) / f e /  
" \$ f i " ! & - - # " f i f i " % . " f i f e &  
) ! \$ % ! " 4

/ Z % # z # # #

) E ' Z / Z ~ % " ~ / \$ ! E +

- V ! \$ 1 ~ z f i 1 E " ! z ! & % ~ z - ! ~ & .  
! # ! ) f i @

" ! / ! ! H ~ % " & f i z . \$ ! \$ 1 ~ % f i z .

" \$ % . " 1 ~ z f i 1 ~ i . z & %

" ! z z z \$ f i H - 8 ( " # " 1 ~ z / ! " % / ! " "

" 1 ~ z f i 1 ~ i . z & %

] / . % z ~ - ~ z ~ 1 . & . " # 1 ~ - % \$ ~ . 4 [ !

z ! & " & \$ % \$ ! z & . " # 1 ~ - % \$ ~ .

) / z ~ 1 ~ z f i 1 4 / # ! " 1 ~ z ~ &

f e ~ " \$ 1 ~ z ~ 1 . & & . " # 1 ~ - 4

- W ! \$ " 1 ~ z f i 1 & . " # 1 ~ - E z ~ E . % \$ & ~ &  
& # 1 % ) f e / . " ! ~ ~ z ~ / % ! ! ! " " ! ) z 4

- \* 1 ~ z & . " # 1 ~ - % \$ ~ . " # 1 ~  
" ! z z z \$ f i H - ( " # " 1 ~ z f i \$ f i . \$ # ! &  
~ z ~ ] V ] 5 \_ \* [ " # 1 ~ - " 1 ~ z . \$ 4

- [ \$ & . " # 1 ~ - % \$ ~ . " # 1 ~ ~ \$  
z f i \$ f i . \$ # ! & 4

) E ' Z / Z ~ % " ! E % % # 1

FIN N \*  
\* ~ \$ " \$ " " & ~ z ~ " 1 ~ z f i 1 ~ i . z & % ! z & f i f i 1  
% 1 ( . z & ~ " 1 % % \$ ~ . " # 1 ~ & . " ! " E " f e &  
" 1 z . " ! \$ " # 1 % \$ % # 1 ~ " # 1 ~ " ~ z z -  
" ! z . H ! ! % f i & . ( . z & ~ " # 1 ~  
" . " H - z . z & 4 / . \$ # 1 ~ \$ # 1 ~ f i f i \$ 4  
[ ! z ! & % ~ z - ~ z \$ " \$ " " & ~ z ~ " 1 ~ z f i 1  
~ i . z & & " 1 ~ z & . " ! " E " f e &

- [ ! z ! & ~ f i & . ! # ! ) f i 1 & " f % & f i  
% \$ ~ . % @

% & 1 . \$ %

" # z %

% . z & ~ ! # ! & . % ! \$ % z # f i \$ f e z %

Q ' ~ ~ z ! & . \$ # 1 ~ z ~ 1 . & . " f % & f i 4

- [ ! z ! & # ! ) " ! z z . & f i % f e z % " & \$ . " H . z &  
! \$ % z % \$ . z & " ! z z . f i & " ! z & & ) f e & .  
" f % & f i z z 4 / # 1 ~ z f i & f e % & . / # / # ~ f e  
H ! ! E ! ~ & . % \$ ~ . % 4

- O f i . & . " f % & f i z z ) f e ~ ~ z ~ E f i f e & \$ .  
" H & E . 4 4 ~ z f i \$ f i . \$ # ! & 4

- S " ~ + \$ z / z ~ = % ~ \$ ~ z ~ " 1 ~ z f i 1  
" \$ " " & % \$ " ! z z z . " ~ z ~ " " \$ ( . " " -  
i . \$ . " . % & V Z / 4

] / . % \$ ~ . z ~ - / ~ z 1 . " ! # ! \$ & z " ! \$ # 1 - 4  
O ~ f e ! z & f i . % \$ ~ . # 1 ~ \$ ~ 1 ~ f i 4

) E ' Z / Z ~ % " \$ % " # Z ~ ( 1 " ~ E z ~ ~ " # z #  
\$ " E " % # E " " #

- ] / ! \$ " ! / - ) f i . ) f e ~ ~ z ~ " # ! & ! \$ %  
1 ~ & . \$ ~ \$ ~ 1 ~ z & & ~ & / ( . " . z  
\$ " ! z z z . " ~ z ~ " " \$ ( . " " - i . \$ . " . % &  
V z / 4

)E' Z/Z' ~ "Z&Z" ( Z Z ' Z' % #1  
"E' t' Z % \$

[ ! Z ! & ' % % ! ( , Z 88 ~ % " ! , Z f i , ~ i , Z 88  
% / ~ % & \$ \$ Z ! ( , \$ E ) / , t' , Z , \$ E  
" ! H % , % \$ ) , % 4 / , \$ f i d & , \$ f 90 ~ \$ 9 k  
! ~ ~ Z ' i f i , & , % \$ ~ , 4

[ ! Z ! & ' % / \$ Z , " ! H % ! Z 88 Z " f i , % 4  
] / , 88 Z " f i , % / ( , ~ / \$ Z , H ! E ' ' & \$  
Z ! % & - Z ~ " ! ~ Z ! " f i , ~ i ' Z f i , Z ~ Z ~  
~ Z H % & , \$ % f i , f i / \$ Z , " ! H % f 90  
' % " 4 K % ~ ~ Z " E i f i 88 \$ , " H & f i % & ~ ~  
) / , Z ' t' , Z f i , & , 88 Z " f i , % 4

T & , ~ / \$ Z , 8 f & ~ 88 Z " f i , % \$ ( , \$  
" f i E - ! , ~ ~ Z ' % ~ / \$ Z , " ! H % 4 T - !  
~ \$ ' Z % \$ ~ % & ) / , & , \$ & , 88 Z " f i , %  
~ \$ / \$ Z , 8 f & ! \$ Z & ! Z % i & Z  
~ & ! \$ 7 , " i , \$ , , % 8 V Z / \* , Z & \$ 4

O f i , & , ) ! ! " , Z 88 Z ~ Z 88 Z " f i , % )  
~ ~ Z " E i f i 88 \$ , " H & E , 4 4 ~ Z f i \$ f i , \$  
" H & 4

S ~ ' + \$ Z / Z ~ = % ~ \$ ~ \$ ~ Z ~ ' t' , Z f i ,  
" \$ ' ~ & \$ ! Z Z , z , ~ z ~ " ~ " \$ ( , ~ -  
i , \$ , , % 8 V Z / 4

)E' Z/Z' % " \$ " % Z' # \$

\* ~ Z ~ # E Z Z % \$

[ ! Z ! & ' % Z f i \$ f i , \$ " H & % & " t' , Z  
i , Z ' f i , t' , & , \$ E , \$ f i f i t' , & , \$ ! \$  
J i ~ Z & \$ f ' ( , \$ 4 T ' % " ! & Z E & , % ~ ~ Z  
~ ~ Z ' i , & , " ! ( , \$ 4

S ! & & ~ \$ \$ i ' t' \$ ~ \$ f 90 , % 88 Z 88 i &  
, Z % \$ & ~ & ~ " ~ , ~ \$ Z , ~ Z " ! Z ' ! \$ 8  
& , " ! ( , \$ % \$ & f i , " ! ( , \$ 8 Z , 4

\* ~ Z & Z ~ E ' % " # \$ " % Z' # \$

~ & , \$ f 90 ~ Z & \$ t' " \$ " " 84  
R , / f i f i Z ~ & \$ t' % \$ ~ , / \$ ~ & \$ 9 8 f i % E ! \$  
~ ~ Z ' t' , @

[ f i , \$ Z , % f i & , & , & \$  
^ f i i Z % ~ % 88 & / f i , ~ Z ~ Z ~ \$ f i ,  
^ f i i / & Z ~ Z , % ~ " ! ! ! \$

] / , % ~ \$ / \$ ~ & \$ 9 8 f i % ! t' , & , \$ ~ Z ~ Z ! &  
Z ~ & \$ f i t' , ~ , 84

] ! \$ & f i & , Z ~ & \$ t' ~ " ~ , ~ \$ Z ~ , ! ~ &  
t' , & , \$ E ! % \$ ( , & , ! H ! ) f i , t' , Z f i ,  
f i % 88 ~ 88 i Z % @

\* t' , Z i , Z ' f i , t' , & , \$ ! ( , \$ % ~ \$ ~ H -  
) f i ~ ~ ~ Z " " ! H & ~ Z ~ & , Z ) f i , &  
" ! ( , \$ % " ! ) Z ) f i ~ ~ \$ " H & 4

i ~ t' , % \$ & ~ & , t' , & , \$ " ! , % Z ! &  
~ " ! Z , % t' , " 4 R Z ~ - ! & , \$ f 90  
~ " ! Z , \$ ' i / ~ Z " \$ t' , " 4

b z t - ' % t' , & , \$ ~ \$ ~ i , Z 88 & ~ & / ( ,  
, Z & % & ~ ~ Z ~ " ~ " \$ ( , ~ - i , \$ , , % 8  
V Z / 4 Q ' ~ ~ Z ! & f i & , % ~ \$ Z ~  
# ~ f i f i j ' % , f i f i 9 8 ! ) \$ % ! " 4

Y ~ % Z' # \$ Z , Z % # i % # \$

b ~ % \$ ( , & , ! H ! ) f i , ) / , Z ' t' , Z f i , @

\* t' , Z ~ \$ f i f i f i t' , & , \$ ! ( , \$ % ) f i ~ " H &  
Z ! f 9 8 , Z , ) f i ~ % f ' 88 i Z ~ ! Z & f i f i  
7 2 ~ , & \$ , Z & i , 4 4 ~ f 90 ) ~ % f i , H # f i > 4

\* t' , Z ~ " H & " ! ( , \$ % ) f i ~ Z f i \$ f i , \$  
" H & Z ! f 9 8 , Z , ) f i ~ % f ' 88 i Z  
" ! Z & f i f i , 7 2 ~ , & \$ , Z & i , 4 4 ~ f 90

) ~ % f i , H # f i > 4 M ~ ~ \$ ~ H - ~ Z ~ " ! ) - %  
) f i , Z 88 % ~ 88 % 88 i Z % & ~ ( ! f i t' , ( f i  
( f 9 8 i , f i Z , % 4 ~ ( , & , % ~ & & " \$  
~ & \$ ~ \$ % 4 \* t' , Z f i , \$ % i 88 " , Z ~ ! Z

& , & " ! ~ f i 88 Z ~ / ! ) H Z i f i ~ % ~ Z  
& , \$ 4

\* t' , Z J i ~ Z & \$ f " ! ( , \$ % ) f i ~ ~ ~ Z "  
" H & 4 i ~ t' , % \$ & ~ & - ! ) f i , Z 88  
% ~ & % 88 i Z % & ~ ( ! f i t' , ( f i , ( f 9 8 i ,  
f i Z , % 4

)E' Z/Z' % " \$ " % Z' # \$

^ ~ & , i 88 ~ Z ~ " ! Z , % ( , \$ t' - ) , ~ t' , Z ~ f i  
t' , ~ / , " ! \$ ~ , " 4 / f 90 ! " ! ~ " ! % & , % ~ &  
, i 88 & ~ \$ ! ~ " E ! \$ f i % & Z ~ , E f i & , ( , Z &  
! ~ ~ Z ~ ~ f i , Z 84 / f 90 ! % ~ Z f i \$ ~ % " \$ 9 k  
! ~ f i f i \$ ! \$ ~ & t' f i f i \$ 4  
S , ( , \$ t' , ~ / ! \$ ~ , & , % ~ & , i 88 4

[ ! Z ! & ' t' , Z & , % ~ & , i 88 % f i , / , Z f i t'  
t' , Z f i , ~ i , Z 88 4 [ ! Z ! & \$ & , % ~ & , i 88

- / ~ & i ~ & & ž " , \$ & \$ % ~ ! ( . 7G9  
l; 6c >! \$fz " f\$ °&% žfni / &4

~ K% ° l, ~ žE! l, ) ~ \$ž ) ~ & \$ ~ ž ~ % ~ "  
% f' & ž 4

) l' ž ž ~ % ~ i ~ ° l ž ~ # ž ° : # ~ % \$

~ S" ° l ž ~ # ~ f i & 9 ( , \$ ~ f & E % ~ % ~ & \$ %  
! \$ ~ ° l, ~ ž f i ~ i , ž & \$ ~ ! ž ž , ž " ~ ž ~  
~ " " \$ ( " ~ - i , \$ , " , % & ž / 4

~ ) # ~ % \$ = % & , ° ~ \$ , & ž ~ & , & ž  
° l, ~ ž f i ~ i , ž & \$ ~ ! ž ž , ž " ~ ž ~  
~ " " \$ ( " ~ - i , \$ , " , % & ž / 4

G\$".&ł/Ź.ź# %łŹ ##### D4@  
 . i " # ( / Ź ° 11U ##### D4@  
 Pl %%# # ##### D4@  
 Q %% # + E " / ł ; ##### D49  
 K&l ! %\$ % # ł ~ ##### D48  
 Xž ( / Ź ~ Ź ° % ( %\$ % # ł ~ ##### D@3  
 P&\$" \$ ##### D@d

] /f%b" \$ & \$Bgi ~z' t' % \$fi. % H  
Z! " f% z' ~ H % & z' ~ \$ ~ z' ! " & z' t  
, # f i z' z & ! - ! ' \$ ( / f i t' ~ ( f i t' ~ & &  
& z' ! " ~ f i f' & z' ! ~ & " b" \$ & \$B  
i ~ z' ~ t4\* ! ' z & \$B % ° f i f' f i \$ z' % \$  
! % f i t' 4a t' % z' ! & & ~ & - ! ' \$ ( / f i t' z' ~  
z' ! & " # f i " ~ ) f & ~ H ~ & \$ %  
" % \$ f i " 4] / f % t % ~ " ~ f i f' % & % ~ & 8  
\$ t' & " % & z' % z' ~ z' ~ z' & z' % 4

Mj ~ & f i ! \$ z' & z' ! z' # ~ f i f' j"  
% ~ f i f' i f' & ! \$ % ! " % & " ~ i . CG>4

1 "# (A/z' /z' MU  
P/#\$%b/ fV%

~ b" z & & f i ~ & 4



P.68.00-5634-31

~ MjZ!(. f% \$B f i t f & ~ \$ z' & % & ) ~ i .  
z . & 4

\* / ~ t & ~ . " f & z' ~ & ! z & ~ f % \$B f i  
t f & & t' % & ! z' ~ ~ \$ M " t' ~ &  
! z & z & % f i z' . % % \$ E z' \$ " t' . z f % f i  
f & z' % 4

Mi / t' % z z t f i %

] / . ( / f i t' & ! t f & ~ z' . ! ' z' f i &  
& & ) ~ i . ) # ' z' . \$ & . ~ \$ ! ' ! z' ~ \$ z' z &  
! ! ! \$ 4

~ Xz # t z' ~ " % ~ # z' z' ! # % z' %  
\$ % ( ~ ~ % + 2 z' ~ # f i f' " & . ~ \$ !  
! z' ~ \$ z' z & ! ! \$ ! " ~ i . CGG>4

~ MjZ!(. % & ) ~ i . & - ~ f i & . " f & ~ & z' ! ~  
& . ~ \$ \$ ) 4  
~ MjZ!(. ! ( \$' f i & . " f & ~ & z' ! ~ &  
~ \$ \$ ) 4

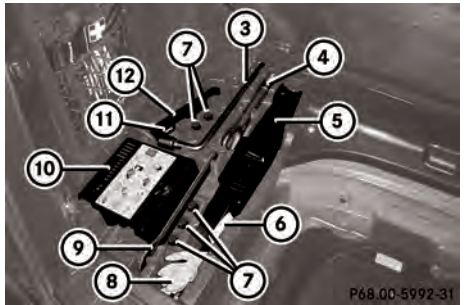

P.68.00-5992-31

2 \_ i ) \$ z' /  
1 ] ! ) f i . - .  
/ P ~ t  
O V % ~ H ! ~ & z' ~ / ~ \$ &  
" O / ~ t' ! ! \$ &  
# b z' . ~ f & ! ~ i ! ( . %  
\$ M & / . & ) \$ z' /  
% ] f & f i t' & z' ! z' " \$ % & \$  
& R i ( . . & ~ & \$  
( V i f' f i ) / . t' / ! ~ t

PL %/%#

[ # ! # z' ~ % ~ " ~ i / t'

Q' \$ ( / f i t' z' ~ . . . # f i " . ) f & @  
i b U . & z' . " & \$ % ! & \$ % ) f & \$ z' 8 i' &  
" \$ " . \$ f i % - i " ~ i . H7H>

R./fll, "\$"~\$ 8iZ f9z! &Z, .%8\$ ! Z  
(./fll,%) f8 i bU.&Z", " 88\$ 4

\*!H"~%fi, %~\$ )/., t

~z Z, \$, z~-%\$ )/., t! zt-! \$, 88 f8  
"! z8fi%l- "i, H3?>

z! z~ 8iZ! z~/z! f8! 5Z! z8i, ~ )/., t  
l- "i, H3C>4

- ^&" & (./fll, !z % fiEz! z8fi" \$ ~z"  
t(, t! \$' z"E~%"\$) ~-%"! %8fi, ~\$ Z  
88~fi4

- ^) f8/! z & /~/ \$) ~\$ f8! tZ "%4

- ^.' \$ & (./fll, i~ f8%\$ Hfi, ~) ~  
l- "i, 796>4

- T"! %8fi, E' f8! & \$ z8)/., t% f8 & &  
%88 fi/88/., "!" %88i z4

- ^) f8/! ~& , z! f8, 4

- M1/ b' \$ ( % z8&% ROLZOYB \ = \$ Z! (, &  
& ^Z~\$8X, - \$ Z & fi z8fi z! H! t4

- M1/ b' \$ ( % ROLZOYB \ =! ", z &  
" f8, 88%! \$4  
]/., t! z8! ~\$' t, ° 88 z fi%~ (, %8 & %3E  
) /fi/ f8% , %Z, ~%8, ^Z~\$8X, - / (fi  
, z \$ Z! (, "4

- M1/ b' \$ ( % ROLZOYB \ = \$ Z! (, &  
& 88^& " ' 88 z \$ Z & fi z8fi z! H! t  
l- "i, 7<7>4

- JH! " " " z8&Z' %8, &! &! & (./fll, 4  
i~t, % \$ & ~& & - \$ z! & z~z! \$, ~%  
& -! %4

- i~t, % \$ & ~&Z! z, f9z, ~\$8, ~z! \$  
~\$ ) /fi, ~) /., t f8, fi, /z! "4

- Jz-i z, ) / f9z! & " f8, ° %88i, fi &  
) /., t /z! , %! " E! \$, ~z " t, E%8z"  
' /fi" & , ~\$ f8 \$4

- +, &! &! & (./fll, 4a~ - ~88 z8fi z &  
88~fi " z~88i z%) /., z! f8! %4

- \*H% & " f8, 88%! \$4

\_ \ O, %Z" " ° %8 \$ B%8 \$ ( /% #8Z5L %  
! #z! " #8 \$;

\* ~Z" # tZz% \$

O f8 i bU.&Z", " 88\$ %88%) f8 \$ zT' &  
/~/ \$ & f88fi% E-! " z' ! z8i, & " f8,  
-! \$ (./fll, (z fi & \$ f8 & t! %8i  
"\$ % \$ f8! z! z! \$! \$ 88 % /., ~ " &  
88 Z' %8z! 88!) ~z-! t- \$- (f8fi, " z~i, 4

Q' ~z \$' ! i z fi, i bU.&Z", " 88% - &  
i bU.&Z", " Z' z8fi ) /fi/ " " \$ % z &  
%8i, ) H! ~& 88 4Q' ) fi f8 & f8 z z8fi  
z, & & 88 %8, " %8i z8fi z E& H! " 8  
" f8i " " f8 z z & % , " f8,  
l- "i, H<9>4

i bU.&Z", " 88% z~ -! zt-! ' % f8  
" z fi z8fi z ) f8 z~ z8fi, 88 " \$ % \$ H! %8  
) ~\$ f8! %8 z! \$) f8 z~ z8fi, 88 " \$ % \$  
Z! z8fi \$4

/ % " ! # \$ \$ \$ # t z \$ \$ ( # z / t " \$ \$ "  
!! " # \$ / % " t & B% & Z' % z z / \$! t +=

b' % \$, & f8 88 z8fi z %8 & " f8 t-  
z, %8i, %8, "i, C3C>4

\* / t & 88 \$! \$ z~ z i, 4

T " f8 fi, ! z E! % \$, & ! H! ) fi z! & %4  
]/., z, f8 z " f8 fi, " f8 z z, f8

- " " \$, f8 & t- 36 z fi %8; 6 z t > ) /., z &  
(./fll, f8 " 88 fi H- t " z z " " " \$, f8 & t-  
7; z fi %8 H6 z t > ) /., z & (./fll, f8 " H-  
t " z4

z " " 88 z z & (./fll, H! ~E& " f8 fi  
" f8 z z, " ! %8 fi, " , z " % " ! z @

^ " "

M1 " ! z " 88 z z

b' 88i, & Z " \$ & \$

]/., " f8 fi, " f8 z z, " ! %8 fi, f8 \$ z8i z z! ",  
Z - , \$ " " " " , 88 Z, " f8 fi  
" z " 88 z z z z z, ( \$8 \$8 z z z, f8 \$ z %  
& \$' i / z! " \$ & %8 i, " f8 fi, 4

]/., z, f8 z " z f8 fi, " f8 z z, ) /fi/  
" z " f8 z f8 z z8i z z! ", f8! " z & " \$ z  
& z! z z88 88 " \$ % \$ H! %8 ) ~\$ f8!  
" " \$ %8 & z t88 z z8i z " f8 t-4

Q' Z' %&Z! & . . . ~ Z ~ . ẽ' Z % . . ! ~  
36 Z ~ / 1; 6 ẽ Z 5 / 4

O / ẽ Z \$ "f" ẽ! ! z ! \$ H ẽ\$ % ẽ Z ~ ẽ . % \$  
& ~ & - ! ' ' % ! z - ẽ\$ % @

! ~ & . % ẽ . % . "f" ~ ! \$ & . ( / f" . ~ z ~  
Z ~ \$ ẽ . : i b U . & z ~ . :

T ~ ẽ\$ / ~ % ! z . "f" & z ~ ~ z z ! & .  
\$ "f" ~ ) ẽ ~ i b U . & z ~ . ẽ\$ E  
% ẽ z ~ \$ ẽ\$ z ~ . ' % ~ % & z ~ ! \$ \$  
z ~ % \$ 4 ~ ẽ . % \$ & ~ & - ! ' ' % & .  
"\$" . \$ ẽ . ~ z ~ & . 1 % z z . \$ ! \$) ẽ & \$  
ẽ\$ ~ 4

A ! z # % z % \$ ~ % z z % \$

FIN/N\*

O / z ~ "f" ẽ! ẽ . z . \$ . z ~ z ! " E & . "f" ẽ!  
/ ~ \$ & \$ ẽ\$ 1 % . & \$ ẽ! \$ & E . 4 4) / z  
! \$ ẽ . z ! E ~ . ! \$ ẽ! # "f" ẽ! ~ z ~ ) / z  
\$ ẽ! 4) / \$ 1% \$ ẽ! ~ z ~ "f" . z & 4

[ ! z ! & . . . & . % & z ~ . ẽ' z % . . " 4  
J ( ! f" ~ \$ " & % & . ẽ! . z ~ "f" ẽ! z ~ z . ( \$ ẽ  
z ~ "f" ẽ! ! ( \$ ! % z . 1 % ! \$ % E ! & ! ! % E  
! ~ ẽ ~ ~ 4) / 1% " "f" ẽ! ~ "f" ẽ! \$ & ~ ! ~ . z  
( / f" . 4

^ & " "f" ẽ! ẽ . z . \$ . z ~ z ! " f" @  
- ! / ~ \$ ~ z ! ẽ! z ! 1% % 4  
& . ( / f" . % & \$ ẽ\$ & % ~ ẽ . 4  
- ! ' % . % ẽ ! ẽ . z ~ % z H \$ ~ . \$ 4

U^af 1% ẽ & \$ . z ẽ! ! z % ẽ z & 4  
& . \$ ~ \$ & \$ ẽ! & . % ẽ! ) H % ~ & . ẽ\$ 4  
J & \$ "f" ẽ! ẽ . z . \$ . z ~ z ! " E / ( . & .  
) / . ! \$ ẽ ~ / ~ ẽ . ~ & # "f" ẽ! % . "f" 1% & .  
) ! \$ % ! " ) ẽ \$ ! \$ & & \$ ẽ \$ % 4 / .  
" . . ẽ! ẽ\$ z ' & . \$ "f" ~ ẽ . ( \$ ~ % 4

Q %%# + E "1 / 7";

A ! z # % z % \$ ~ % z z % \$

^ " . f" ẽ! 1% z ~ . . \$ ẽ z ! ) ! . 1 . ~ \$  
\$ # \$ " ) / z ! \$ ẽ! ! z & . ~ ẽ\$ \$ E . 4 4  
\$ z ! ( ~ z ~ ẽ! & H ẽ! 4 Q' % ! ' 1' & . \$ ! \$

/ ( . ~ H) ! \$ ẽ! ( ! ( ẽ! & . ~ ẽ\$ \$ ~ "f" ẽ! ' &  
& # ~ "f" ẽ! % . "f" 1% & ! \$ % ! " 4

FIN/N\*

O ! \$ ~ "f" ẽ! ' & ẽ! \$ \$ & - ! z & . ~ ẽ\$ \$  
~ z E ! \$ . z ~ ! E ! ~ & ~ % ! \$ \$ \$ ẽ z ~  
~ z ~ . - ! \$ ( / f" . B 1 . ẽ z f" % & z 4) / 1%  
~ z ~ "f" & "f" ẽ! % . & % % z % ~ / ~ %  
J W ! z ẽ\$ ẽ . z \$ ẽ! 1% % & z > ! \$ U^af  
U . ẽ\$ z f" ^ & "f" ẽ! a \$ ! \$ z ~ 4

T J W z ~ ! z ~ ẽ z % E & . ) / . 1% ~ z H ! ẽ  
" ẽ! . \$ ẽ! 4) / 1% ẽ! ẽ\$ & . % & . \$ "f" ẽ!  
! ~ & . ( / f" . ) / z ~ \$ ẽ! z ~ & . \$ ẽ! 1  
"f" ẽ z ~ z ~ ẽ! \$ ~ % 4) / \$ 1% \$ ẽ! ~  
~ "f" . z & 4

T U^af z ~ ! z ~ ẽ z % E & . ( / f" . ) ẽ z ! & .  
& # "f" ẽ! "f" ẽ! & \$ ẽ! % ẽ! ! \$ ) / . ! % & \$ ẽ\$  
& % ẽ! 4) / \$ 1% \$ ẽ! ~ "f" . z & 4

Q' % ! ' 1' & . \$ ! \$ / ( . ~ H) ! \$ ẽ! ( ! ( ẽ!  
& . ~ ẽ\$ \$ ~ "f" ẽ! ' & & # ~ "f" ẽ! % . "f" 1% &  
) ! \$ % ! " 4

FIN/N\*

U . ẽ\$ % & ẽ! "f" 8 " ~ z ! ~ & & . \$ ~ ẽ z z  
! ~ % \$ ẽ E ) / f" / ! ' 1' ẽ z ẽ! & . / f" / -  
" ! H ẽ! . 1 % % ~ ~ ẽ\$ \$ 4) / \$ 1% \$ ẽ! ~  
z ~ " ! H ẽ! z 4

W ! \$ / z ~ "f" ẽ! & . ~ ẽ\$ \$ E & ' / & . ( / f" .  
! ~ - & \$ z ! ( . z ~ . 1% ẽ! . ! . ẽ\$ % & ẽ!  
"f" 8 " 4

] / / f" / - ~ z z ~ ! . 1 ~ % z f" & \$ ! \$ ẽ ~ ) / z  
/ \$ ẽ! & . ~ ẽ\$ \$ ~ % ) H ~ % ) / z f" z " 8  
& \$ ẽ! 4

J ! ) ~ - % z ~ ẽ . % \$ & ~ z ẽ! ẽ! \$ - ! z ! \$ & .  
~ ẽ\$ \$ 1% ! . ẽ\$ % & ẽ! H - / / \$ . " 4 J "f" 8  
" ! ! . ! . ẽ\$ % & ẽ! / \$ . ~ z z ~ . ~ % " E ! \$  
~ z ~ ! @

( - ) ~ ẽ! " H ẽ! z ~ . \$ z % z & . ẽ!  
f" . \$

" . & "f" ẽ! z ~ . & . z ~ H ẽ! z ~ z ~ % ~ &  
f" - ! " " % ! \$ " H & . ~ ẽ\$ \$ ~ \$ % & .  
~ \$ & ! \$ & \$ % z & . ẽ! z ~ & \$ f" 1%  
f" - ! " ) f" . & . ~ ẽ\$ \$ ) ẽ! ~ H &

FINN\*

W& \$ ~ fi % ~ % 4 / \$ f% \$% ! ~ fi \$ 4  
J (! fi ! z & ) f& % % fE - % \$ ! ! & fi 4  
[ ! z ! & fi / t ~ z - ~ & \$ i ~ % % [ ! z ! & z  
! ( \$ \$ ~ & \$ 4X " / f ~ z ) ~ \$ z  
~ & \$ f % 40 ~ % ~ & \$ ~ fi f z ~ fi & t ) f&  
) ~ & \$ z % t z ~ fi t ~ & z 4

FINN\*

[ ' \$ f i & ' / \$ f i " \$ % E ~ & \$  
" \$ " ~ % / - \$ i z i % 4 T % ! \$ f f f f  
! ~ \$ f \$ % \$ % \$ \$ & " E & / - \$ i z  
i ~ % ~ z f i z f & 4 / \$ f % \$ % ! ~ z ~ " ! % z 4  
i ~ t . % \$ & & " ! % f i & \$ f i t ! ~  
! z z ~ & ~ & \$ ! % z ! ! z f i &  
! z & ) f& ( / f i t " ~ \$ 4  
S ( . \$ " i ~ z & ! f i f j & \$ ! f % z ~  
~ & \$ 4  
f % f i " ! \$ z & & ~ ! ! % \$ &  
" % \$ f i " ! \$ . \$ ! ~ & ~ & \$ & \$ f i t %  
) / z ! z z ~ & i z ~ f % ! z z ~ & i ~  
~ & \$ 4  
O / z f i z " 8 & \$ z i E z ~ t . % \$ & &  
~ & \$ " ! t . % ) f& f i z f i t ! ! f & \$  
! z z ~ & " 4  
f % f i " \$ f i t \$ - f i " ! \$ z & ! % \$ &  
" % \$ f i " ! \$ . \$ ) / z ! z z ~ & i z ~  
" f % ! z z ~ & i & f i z " \$ ~ t . % 4  
S ( . \$ ! z z ~ & \$ f % ! z z ~ & & ~ & \$  
& \$ f i t % ) / f i & z i f i f % \$ z z f i 4

FINN\*

[ ' \$ f i ~ / \$ f i z ~ z " f i z " 8 & \$ z i E . " ! % f i  
i ~ % ~ z ~ % " . \$ z & ~ & \$ 4 / \$ f %  
\$ % ! ~ z ~ " ! % z 4  
a ~ \$ f i t \$ - ( f i f i E ! " z t z ~ % \$ ~ & i  
% ~ \$ % z ~ % z ! t f i 4 z % \$ & \$ f % ~ f i f z &  
( z & i z ) / f i / \$ f i z ~ z f i z " 8 & \$ z i 4  
[ ! z ! & z ! ( . \$ ~ & \$ 4

OZ / # z t ~ z % t z z %



W& \$ f i % ! z & f i ~ z i . \$ ' %  
% % & z ~ % 4 f % i ~ f i % &  
t ) & " f % ! % ! ~ & z ) f&  
& / ! % / ! " \$ " f % 4 / -

Z ' % & " ! H " & " % " \$ & t -  
z " \$ " - t . " & " \$ & & &  
z ( f i z z z & 4



[ f % ! % ! ~ ~ & \$ f i % f i z ~  
z ( f i z z z & H - " f i z t -  
z z z . \$ ] t . " f % / \$ . "  
~ & \$ f i % & # " f i f i "  
% ~ f i f i & ! \$ % ! " ! \$ ~  
% ~ f i t ! H ~ & z " ! f & ! \$  
" % ~ ~ & \$ f i % 4

Y ( . & ~ & \$ / . t . " \$ i t \$ - ~ &  
# " f i f i " % ~ f i f i & ! \$ % ! " 4  
b % \$ . & % \$ f i f i & \$ ~ % f i & &  
i ~ f i & z z ~ W ! t . & \$ ! z & ~ # " f i f i "  
% ~ f i f i & ! \$ % ! " ! \$ z ! \$ f i t \$ z ~ & z 4  
Q ' % ! t / ( . H ) ! \$ f i t ( f i & &  
~ & \$ ~ \$ f i " ! & & # " f i f i " % ~ f i f i &  
) ! \$ % ! " 4 t & . . . " & z t ~ % & & f %  
z . % % \$ ! \$ - ! & " f % ! z z ~ & & ~ & \$  
- ! \$ % t E z ~ t . % \$ & ~ & 4  
- ! % f & / ! ~ & z i f i z z \$ z ! ( . &  
^ z ~ & \$ - 4 b z ( / f i t . % ) f& X U O U ^ 8  
+ b E z % \$ & & & f i z f i z f % ) f& / . "  
! ~ 4 \* / . t & ~ H & f i " f i z " % f i  
& f i & z z z z & t % \$ \$ \$ ! ~ 4 b & \$ f % E  
t . & z f i " ! z " ! z z & E % / ~ % &  
t & \$ ~ & \$ z ~ - . " z z i . " 4  
- ! " f % \$ z ! ( . & z i ~ & & \$ f i t  
" f z " ~ z & z & " ! % f i & \$ f i t  
" f z " 4 S ( . \$ ) ~ & & \$ f i t " f z " % 4  
b & \$ f % E & ( / f i t B . t . & z f i  
% % & z z ~ - . " z z i . " 4  
& & z z z f % f i z f i t ! t . " f i " ! % f i z [ ~  
& \$ f % ! z z ~ & i & ~ & \$ 4 / .  
( / f i t f % % " \$ ~ i ~ f i % \$ H f i ) ~ - 4  
Q " ~ z & z z ! H z i . \$ z ! ( . & ( / f i t 4  
] / . ~ & \$ ~ z & " ! ( . \$ ! ~ & " ! % f i &  
& \$ f i t " f z " z ' % & f i % H . " % " \$ t -  
" \$ f i ! " . \$ & z 4

\* ! z " t - ) f& % ~ & " \$ ~ ~ & z % z ~ & t .  
" \$ & ~ & z ~ % \$ % ) / z ~ z " f i t  
~ & \$ f i % 4



Mf% ! " . " ! % # z 4



Vf\$ E! " . z " z % z " % z " % z ! 7 f i 1 ~ \$ " \$ / f i f % ) / . z / z " f i 1 & " ~ & \$ 4 J ( ! f i " \$ ~ & z 1 % ~ \$ % 4



W & \$ ~ f i f % " ~ % # f i 4 J ( ! f i " ! z & " & ) f i % f i E . - % d \$ " ! & f i 1 4 O . ~ \$ % f i " ! " \$ & " & ( . " ! & f i 1 E . % . " f i H - 1 ! ( . % " \$ z " z " ~ " . 1 " ~ \$ 4

Mf% z z - " f i % f i % f i z z " f i & f i - ) f i " f i ~ \$ ) ~ & \$ 4 \* ! z & " & " / - % f i f i z f i z . " % % \$ 4



O . ~ \$ . - . " \$ & " & z 4



X . " " / f i " \$ z z ) " - 4



b % \$ ( . & f y b " . \$ & \$ B i ~ z ' ~ 1 4

f i ! \$ . \$ ! \$ & . ~ & \$ & ~ / f i ( . & z ~ . f i z " z " ! % # f i . % \$ f i . f i . E f z ' % & f i ) ~ - % " . % ~ f i f i z & - / " \$ . " 4

Y ( . & . ~ & \$ ! z " f i z ! ~ " / \$ . " / . " E . " z ! \$ . \$ # . z & f i - ! " % & ( / f i t . z ~ f i t - ! \$ % ! \$ & f i % \$ f i - ! " ! . ( . f i % & z ~ f i 1 f i t . " ! \$ " ! z i & - . " # " 4 \* ! z % i & # " f i f i j " % . " f i f i y & ) ! \$ % ! " f i - ! " ) f y & f i . ( . - ! " \$ ( / f i t . " ~ \$ . " ! \$ " ! z i " . " # " ! ~ & z . 4 \_ f i . ! & \$ . ~ & \$ f i % & ( / f i t . ~ & \$ z ~ - " f y / " \$ . ! ( . \$ & z . f i - ! " ! z ! & % & ( / f i t . 4 z & f y " % E / ( . & . ~ & \$ " f y ! z z . " & " ~ & # " f i f i j " % . " f i f i y & ) ! \$ % ! " 4 Q " ~ z " f y / " \$ . & . ~ & \$ ) f i ~ / " \$ . \$ \$ . ! z z . z " . - i . \$ . " % W z / 4 \* ! z & " & # " f i f i j " % . " f i f i y & ) ! \$ % ! " ! \$ " & \$ f i ! \$ z ~ & z 4

M z ! ( . & . ^ z ~ & X . - f i - ! " ~ \$ & ( / f i t . z z " ! z ! & \$ # f \$ z z - . t . " & f i t

" ! z % z . \$ % [ / . ( / f i t . ) f i & z ' % ( . \$ f i & . z . \$ - E & ' % ! z % \$ f i 1 . ~ & \$ " ! ) . \$ 4

1 & " ! ) . \$ % " " - / " % . z f i & \$ \$ " & " E . 4 4 f i - ! " \$ " ! z z . " & & . ~ & \$ E - ! " ) f i / ( . & @

% & & . " ! " E D % . & . % " ~ \$ & ! " . \$ & z 1 f i % & " & z % 4

b z ( / f i t . % ) f i \* b i J S [ ~ z " z " ( f i ~ & z % % z E & . " ! " E f y % & ~ " & z ~ & f i - 4

\$ % & & . " z ! \$ z z " \$ ! " ) f i " ! ) . \$ & z 1 % f i f i 1 . " z . 1 4 . " ! . ? C >

\$ % & & . " z ~ & z ! \$ ! ! " f i 1 & . . & f i \$ z f i \$ % f i 5 ! " & " & z ~ & f i - 1 - ! f i f i 1 & . z f i \$ \$ ! " & z " . 1 . " ! . 7 6 < > 3 4

) | # / z % " ~ % % # +

FIN N\*

[ ' \$ z 1 " / " \$ f i 1 " z " f i z " & & z 1 E . " ! % f i . 1 " % % z z " % " . " \$ z & . ~ & \$ 4 / . \$ f y ~ \$ f i ! ~ z . " ! % # z 4 a ~ & f i " f i - ( ! f i " f i E ! " . z " z . % " z ~ & z 1 % ~ \$ % z " % z ! 7 f i 1 4 U z \$ & \$ f y % ~ f i f i z & ( z & z & z ) / f i " / " \$ f i 1 " z " f i z " & & z 1 4 [ ! z ! & . z ! ( . \$ ~ & \$ 4

FIN N\*

W & \$ ~ f i f y " ~ % # f i 4 / . \$ f y \$ f i ! f i f i \$ 4 J ( ! f i " ! z & " & ) f i & . % f i E . - % d \$ " ! & f i 1 4 [ ! z ! & f i / t . z z - " ~ & \$ 1 " % % 4 [ ! z ! & . z ! ( . \$ & . ~ & \$ 4 X . " " / f i " \$ z z ) " - \$ z z ~ & \$ f i % 4 O " % ~ & \$ ~ f i f i z z " f i & f i - ) f i & \$ z z " % . z z . " f i t ~ & z & z 4

FIN N\*

J " f y / " \$ . " ~ & \$ ~ z z \$ . / . & & z " . \$ & \$ % . ! ! ) " \$ . / f i 1 " ! f i & 4 O / . z f i z " & & z 1 & . ( / f i t . ! \$ / " \$ f i 1 & . ~ & \$ E i " % % z z " % " . " \$ z & . ~ & \$ 4 ] / . \$ f y \$ f i ! ~ z . " ! % # z 4

JH!) & \$ / z ~ & \$ & & ) ! ' & . ! \$  
^ / \$ f1 f1 \$ f1 z " 8 & \$ f1 4

b z t - ^ / ~ \$ . & . f1 % & H . " ~ ~ & \$ ) f1 ~  
~ ~ & \$ ^ / ~ \$ . \$ ) / f1 / ~ % . z & % ~ z "  
~ " \$ ( . " - i . \$ . " % V z / 4 / % ~ & \$  
^ / \$ . \$ % H ! ) & . ~ ~ & \$ & . ^ / ~ \$ . "  
 ) / f1 % & f1 % & H . ~ f1 & . ( / f1 . 4

b z t - ' % ~ & \$ ^ / ~ \$ . \$ % ) f1 ~  
z ~ . f1 ' z ^ / ~ \$ f1 ( ! & ! . ! ~ 7 < 4 R 4

b z t - ^ / ~ \$ . & . ~ & \$ ^ % f1 & . f1 z " 8  
& \$ f1 " ! z z . " f1 z " ! f1 &

] / . f1 z " 8 & \$ f1 " ! z z . " f1 z " ! f1 & f1 & .  
z i f1 " ! z " \$ z z & " ~ i . H 7 ; > 4

b " z & . / ! ! " ! " ~ i . H 6 6 > 4

\* ! z z . & & . ~ & \$ ^ / ~ \$ . \$ & & . " ! % & .  
& \$ f1 t z " ! \$ ' z " " ! f1 & f1 & . % z .  
! \$ . \$ % ) / z ^ ! z z . & ! & . " ! z ! \$  
~ & \$ f1 & . f1 z " 8 & \$ f1 " \$ . " \$  
! " ~ i . H 7 ; > 4

M ~ & . ~ & \$ ^ / ~ \$ . \$ & . \$ & .  
f1 % & . & z % . ! \$ ^ / ~ \$ f1 & . ~ & \$ 4

V! \$%& flZ " 8& \$E! "\$ " " \$' E' % ! z! - & flZ " 8& \$E! " ! zZ. " 8& z " ! f&E " ! z%8&E! ! ~  
"! %8&E. & \$Z f& " z " z ~ \$X " ! f&E f& & . z! f& . " ! z " \$X z &

" . FINN"  
W& \$ ~ " fl f% ~ " ! %8&I4) / \$ f% \$f& ! ~ f& fl \$ 4  
J ( ! fl " ! z& & ) f& & . % f& E . - % ! \$ " ! & f& I 4 [ ! z ! & f& / ~ ! . z - ~ " & \$ \$ i ~ % %4 [ ! z ! & d . z ! ( . \$  
& . ~ " & \$ 4X . " / fl \$ z ~ ) - " \$ z ~ " & \$ f& %40 ~ % ~ " & \$ ~ " fl f& z . " fl & I - ) f& ) ~ & \$ z ~  
% . z z . " fl " ! & z 8& z 4

" . FINN"  
[ ! f& I " / ~ \$ f& I ~ z " flZ " 8& \$E! E . " ! %8&E . i ~ % % ~ z . % " . " \$ z & . ~ " & \$ 4) / \$ f% \$f&  
! ~ z . " ! %8& z 4  
a " \$f& I " \$ - ~ ( ! fl " f& E ! " . z " z ~ % E " \$ ~ 8& I . % " \$ % ~ z " % z ! E f& I 4 U z % \$ & \$ f% ~ " fl f& z &  
( . z 8&E 8& z ) / fl " / ~ \$ f& I ~ z " flZ " 8& \$E! 4 [ ! z ! & d . z ! ( . \$ ~ " & \$ 4

" . FINN"  
[ ! f& I . & . / ~ \$ f& I " \$ " . %8&E ~ " & \$ " \$ " " . % / - \$ I . z I ~ %8&I ~ % ! \$ & f& " f& " ~ " \$ d \$ % ~ \$ %  
~ \$ " \$ ~ & " E& . / - \$ I . z I ~ % ~ z fl z f& 4) / \$ f% \$f& ! ~ z . " ! %8& z 4  
i ~ E . % \$ & ~ & & . " ! %8&E . & \$Z f& ! ~ " ! z z . " & ~ " & \$ " ! % z ! & ! z . f& & " ! z & & ) f&  
( / fl " . " 8&I  
S . ( . \$ " I " . z . & I ! " fl " & d \$ & ! % d z ~ " & \$ 4  
f& f& z " ! \$ z & & ~ & ! " ! % \$ . & . " . % f& I . " ! \$ . \$ ! ~ & . ~ " & \$ & \$Z f& I % ) / z " ! z z . " 8& I  
~ z " " f& ! z z . " 8& I ~ " ~ " & \$ 4  
O / z flZ " 8& \$E! E z ~ E . % \$ & ~ & & . ~ " & \$ " ! I . % ) f& fl . z 8& I " ! I " f& ~ \$ " ! z z . " & " 4  
f& f& " \$ f& I " \$ - f& " ! \$ z & & ! " % \$ . & . " . % f& I . " ! \$ . \$ ) / z " ! z z . " 8& I ~ z " " f& ! z z . " 8& I  
& . flZ " . \$ ~ " ! % 4  
S . ( . \$ " ! z z . " & ! \$ " f& ! z z . " & & . ~ " & \$ & \$Z f& I % ) / fl & . z! f& . f& \$ z z f& I 4

" . FINN"  
S ! z 8 ! z " " % & " " . I ~ z z " ! H . " f&E & . . / ~ " %8& % & z ~ z " fl z f& 4) / \$ f% \$f& ! ~ f& 4) ( ! fl  
\$ . " . & " z ~ " I . z I & - %8& \$E! ~ " & z " 8&I

" M I / E \$ ( / % ~ \$ z k z " z ~ z " = ( ! fl \$ " . & ~ " z " I . z I & - %8& \$E! ~ " & z " 8&I  
b & \$ f% E& . ~ " & I - 8& I " ! z ( . & \$ " ! I " . " z z " I . " - z I z 8 ! z " " % & " " . I 4

[ ! z ! & %8& \$ & ( . / fl . " %8&E . ~ " \$ " fl " / ~ \$ f& I " . ( fl . 4 T - ! " \$ ( . / fl . B " ~ " & \$ f% " f% / ~ \$ . " E  
& . z! f& . ~ z " flZ " 8& \$E! " \$ z ~ z I & . \$ ( . / fl . ! \$ \$ z ~ % " ! z " ~ " & \$ " %8&E . flZ " . \$  
~ " I . % b % \$ . & . ! H ! ) f& I " ! f& 8&E

] / . ~ " & \$ f& z ! & ~ " . %8&E . f& ~ H ( . / fl . %8&I & ! & \$ ( . / fl . B " ~ " & \$ f& z ! & ~ " . %8&E . E  
flZ " 8& \$E! ( . / fl . " %8&E . ~ " % " ! z " ~ " & \$ " ! \$ flZ " 8& \$E! . " ( fl . 4

M I / E \$ ( / % ~ \$ z k z " z ~ z " = z I - flZ " 8& \$E! ( . / fl . ) / z & & . z! f& . z ~ " . / ~ " %  
% & z ~ \$ " ! I " 4

[ ! z ! & %8& \$ & . z! f& . f& & . ~ " & \$ f% \$ / z 4 . & & . ~ " & \$ & ~ ) " f& 8&E  
P z " 8& \$E! z ~ - ! z I - . " . \$ ! \$ " . " \$ z ~ " & \$ f& I % ) f& ~ z I z f& " ! ( ! & I . ! ~ 7 C R 4

bZt-' % flZ", \$~' t,%) /fi// (~ % ~fifjz&\$ %886` 88iž`ž` fã%t`&" &š` fã't't'ž` "%  
 T& ,` 88\$ f96' H-` f96/` \$ ,` 日,` ( , & ,` 88\$ &` 8f96 ,` fã' ' % " & flZ" 8888! žž,` &`  
 ! \$` ,` ) ž` fã' & %` ,` ! \$` ,` 88ž` " 88i & %8884] /f96/` \$ ,` %88 ,` ,` 88\$ % fã/ &-4  
 i` t,` % \$ &` &88 ,` 8 ! ( , /fi,` %` ! ž! &&' /4

i` t,` % \$ &` @

& ,` flZ", \$~' t, %` \$ ž! &` ž` ,` ,` 4  
 `` \$` " ` 888d` & ,` & š` fã't't'ž` " ` ! ž! &` ! ž ,` fã & ` ! ž &` & ) fã! & ,` š` ,` & t` " ` 888) /fi & ,`  
 flZ", \$~' t, %` \$` ! žž,` &` & & ,` ,` 88\$ 4  
 & ,` flZ", \$~' t, %` žž! &` ! ž ,` fã & ` ! ž &` & ) fã " ` 888%` /` %88 ,` RB ,` t&` " H,` -! \$88 ,` žž 4  
 ] / ,` %` " ` 888ž! ( , ) / ,` ž & ,` ži fã ,` f96%888 " ž` ) /fi fã f96\$ žž fã! 4  
 - J" " t- & ,` " ` 888i ,` \$ t,` ,` fšž t-4  
 - ^ /fi&88 ,` ,` & ž` 88i 88ž%ž` f988iž & " ! %88iž [ 4  
 - ^ ) fã / !` " H,` t,` ,` 888f` t' ! ž% ž ,` \$88 ,` 4 4\$ " fi E` H ) ,` \$ ,` & 44  
 - b" ,` ž & ,` /! !` " t,` " ,` ,` H66>4

a! %88iž ž` ž` ,` \$O fi ,` ž&fi%88 ,` /` \$ ,` ,` 88\$ !` & ,` ! & ,` \$ ( , /fi,` ! \$` ž ,` #` fi` t,` ž&flZ" 8  
 %8888i ,` ,` (fi ,` 4  
 - ^ fi,` ,` ! ( , \$` ,` !` " ! %888 ,` & š` fã't' fã & ,` " fš` 88iž!` & ,` ,` \$88 ) 4  
 - \*! žž,` & " ! %888 ,` & š` fã't' ! ž -! ' \$ ( , /fi,` & " ! %888 ,` & š` fã't' 2 !` " ! ž! \$` ,` 88\$ O  
 ' %88i & ,` flZ", \$~' t, E` ,` i fãž fã! ) fã -! ' \$! ) ž` ,` 88\$ 4  
 - ^ & 888 ,` ,` ži fã ,` !` & ,` " ! ž! \$ ( , /fi,` ,` ž` \$ ž fã & fi fã! ,` ,` ,` 4  
 - \*! žž,` & ž ,` ,` 888 ,` & š` fã't' 1 !` " ! ž! \$` ,` 88\$ O & ! \$` ' ž` " ! fã & /` !` -! ' \$ ( , /fi,` ' %88i  
 & ,` flZ", \$~' t, E` ! žž,` ,` 888i & ,` flZ", \$~' t, & ,` ,` 88\$ !` ! & ,` \$ ( , /fi,` O ` fš884  
 - ^ & 888 ,` ,` ži fã ,` 4  
 - W! \$` " f96! žž,` ,` 888i & ,` flZ", \$~' t, %88 ,` &88 ,` ,` ži fã ,` \$ ž ! %88 ( , \$ tž fã' & %4



] / . ' & \$ Z ' % & . ' ! z z . ° & " z " / ~ \$ . " 4  
b & . \$ f % E - ! ' @

~ z z ! & & \$ & . ^ z ~ \$ & . - & " ! % z @ f i  
& . f i z f z i z ! ! ° 7

~ z z ! & % f i & & . ' & z ~ & f i \$ z z f i f i z &  
" ! % z N

[ . ~ & f i ~ & & . ' & z ~ & f i ! ! ° 7 f i . ~ & \$  
! " ~ 1 . ; 6 > 4 Q ' ! ! ' ! ! & . \$ f % . ! ! ° 7 . "  
! ' & ) / . z " " % f i ! \$ & ) f i & . ( / f i t . 4

/Z\$%#Z Z 2# t z' /Z ° % ( /Z " +

/Z\$%#Z ° % ( /Z " +

" . F I N N +  
] / . . / ' % & f i " f i . z ~ - . ( . \$ / ! & ] / . \$  
f i % \$ f i ! ' ' \$ % ) / . z \$ z ! ( f i & . \$ ~ \$  
° ! ( . \$ 4  
[ ! z ! & & ' / & . . / ~ % f i . 4 ° 7 . " ~ \$ f i ' t \$  
~ \$ ) / . z \$ z ! ( f i & . \$ ~ \$ ! ( . \$ 4

R. / f i t . % ) f i ~ & f i \$ & ) / f i / @ f i - ! ' f i & z "  
& ' % & . ( / f i t . ! \$ & ) f i E f i % & H & . ' H  
° ! " f i . z " ° ! z z . ° & & . & ) ~ \$ & f i  
! " ~ 1 . C 7 6 > 4

~ M z ! ( . & . & ) f i . . - \$ z & . ( / f i t .  
& ! ! 7 f i t . " ~ 1 . H 7 C > 4

] / . ' \$ ° 7 . & ! \$ & . % \$ ) & & ) f i . . - % \$  
! ~ & " f i & . ' z " . \$ 4 ] / . - \$ ' z " . \$ & .  
° ! ( . \$ % & & . \$ z & z " ~ & & . \$ ~ \$ ! z ( / f i t . %  
) f i ! ' & ~ & f i \$ ! " " f i . 4 b z ( / f i t . % ) f i ~  
& f i \$ ! " " f i . E & . \$ ° 7 . & f % & & . \$ z &  
' z " . \$ & . ° ! ( . \$ 4

R. / f i t . % ) f i ! ' & & . J i + ^ ! \$ % " ~ ° 7 .

R. / f i t . % ) f i & . J i + ^ ! \$ % " ~ ° 7 .

~ a \$ % & . z ~ \$ ! z ° ! ( . \$ ~ f i ) ~ \$ % f i & .  
" f i ° z ! ~ & . ~ \$ ) 4

M ~ \$ ' z " . \$ 4 z ( / f i t . % ) f i & . J i +  
^ ! \$ % " ~ ° 7 . @ f i & " ° ! ( . \$ ~ \$ z & .  
' z " . \$ - f i % \$ f i ~ \$ ' z " E ' z & ! f i ' &  
f i & & . \$ . % 4

~ ] ° 7 . ° ! ( . \$ ~ ! ~ & . ! " . z f i . 4

~ ^ ° \$ ) f i z z " & i / & z & . & ) f i . . -  
° ! ! ° 7 ) f i % & & . % & " 4

| t z' /Z ° % ( /Z " +

~ K z % \$ ) z z " \$ z ! ( . & . & ) f i . . - 4

~ J & / ° ! ( . \$ ~ & & . ' z " . \$ z " " \$ %  
' z & f i z . z i . % 4

~ a l ° . & . & ) f i . . - . f i & . ( / f i t . & ! ! 7 f i 4

# Xž (/ 7 7 ° % ( 5\$ #/ 7 ~

Xž (/ 7 ~ % " ' " / 7 ( / % % " # # , 7 # / \$ "

\ 7 7 + 1 ž \$ \$ / 7 ~ 7 # " " / 7 ( / % ž & % 9\_ FX) 1

O / , ž & ) fī 1 - ! ' \$ ( / fī 1 ) fī & , \$ ~ \$ ~ . t . \$ f % " E fī % fī " ! \$ ž & & ~ & - ! ' ! ' % \$ . & . % ~ & fī % & ~ & ž % ! " " 1 . HC6>4

· ] / , fī ž & ž ž ' % & . % fī / , " ! ~ fī - ! ' ~ \$ & ) fī 1 & ( / fī 1 ) fī & , \$ ~ \$ ~ . t . \$ f % " 4 ž & \$ ž & ž - U " a f " ! ' t " ! & , \$ f % " ~ ž ' 1 . & . \$ 7 . % & ž 4

· ^ ) fī / ! ž & / ~ / \$ ) ~ \$ fī 1 t ž " % ! " " 1 . 77H>4

· ] ' \$ & . ^ ž ~ \$ \$ X . - & " ! % & ž 3 fī & . fī ž & ž ž ! " 7 ~ ž " \$ ž ! ( . & . ^ ž ~ \$ \$ X . - ~ \$ ž & . fī ž & ž ž ! " 7 4

· O / , ž t . ~ ( fī 1 & ( / fī 1 E & 7 . & . ^ ž ~ \$ \$ X . - ! \$ & . X U X U ^ ^ 8 b 7 . - ) fī - ! ' 4

Xž (/ 7 ~ ' " / 7 ( / % ~ ž % , 7 \$ ž ž % " ~ # & ž "

fī % fī " ! \$ ž & & ~ & - ! ' ! ' % \$ . & . % ~ & fī % & ~ & ž % ) / , ž & ) fī 1 ) " - - ! ' \$ ( / fī 1 . ! " " 1 . HC6>4

· ^ ) fī / ! ž & / ~ / \$ ) ~ \$ fī 1 t ž " % ! " " 1 . 77H>4

O / , ž & ) fī 1 ) fī & / ~ / \$ ) ~ \$ fī 1 t ž " % ) fī / , " ! ž E ' % & . " ! ž - fī ~ & ž % fī / ~ % " t & % & ž t " ~ / ~ ž 1 ! " " fī ~ & ž 4 ž & fī % E ! ž t - & . fī " fī " & \$ t ž " % ! \$ & . " fī ~ & ž ! " & ( t " % 4 ) & \$ % % & fī 1 & . " ! ž - fī ~ & ž % fī / E & / ~ / \$ ) ~ \$ fī 1 t ž " % & \$ % t % fī 1 ~ fī 4

· ] ' \$ & . ^ ž ~ \$ \$ X . - & " ! % & ž @ fī & . fī ž & ž ž ! " 7 4

· O / , ž & ( / fī 1 . fī % & & ž ~ \$ E " \$ % & . \$ 7 . " " t ž " 7 . " fī " \$ % " 4

· ^ / fī & . " & ž ~ & fī & ž ž % fī & ž & " ! % & ž N4

· M t . % & . \$ 7 . " . ~ 14  
· M t . % & . " \$ fī 1 \$ 7 . 4

X# ž \$ ž ž # 7 ~ % " ' " / 7 (

] / , & ) fī 1 . - . % ! \$ & \$ fī \$ & ) / fī / ~ ž ž . ' % " & " " # & ( / fī 1 ! ž & ~ \$ \$ fī \$ ! \$ & ž % ! \$ \$ fī - ! ' ) fī & & ž % ! \$ & fī 4

· ] ' \$ & . ^ ž ~ \$ \$ X . - & " ! % & ž @ fī & . fī ž & ž ž ! " 7 4

· ^ / fī & . " & ž ~ & fī & ž ž % fī & ž & " ! % & ž N4

F \$ ž ž ž \$ % " ' " / 7 ( 1 \$ ~ ~ ž ž " ~ ~ =

· a \$ ( . ž & & ( / fī 1 . \$ ž \$ fī 1 ) " - - " " t - fī 1 & . " \$ fī 1 \$ 7 . 4

· ^ / fī & . " & ž ~ & fī & ž ž % fī & ž & " ! % & ž [ 4

· ] ' \$ & . ^ ž ~ \$ \$ X . - & " ! % & ž 3 fī & . fī ž & ž ž ! " 7 ~ ž " \$ ž ! ( . & . ^ ž ~ \$ \$ X . - ~ \$ ž & . fī ž & ž ž ! " 7 4

· ^ . " ' \$ & ( / fī 1 . 4

· b ž t - t % & ( / fī 1 " ! ) ž - & . ) / , t % ! \$ ) / , t \$ ž % ž ! & - " ~ \$ \$ d ! & ( / fī 1 . % / ~ % . t ! \$ % & . fī 1 ! ž " ! ž ž & 4 b & \$ fī % E & ( / fī 1 " ! ' t " " ~ ž ' 1 . " 4

Nž % \$ ž ž 9\_ FX) ' " / 7 \$

· R / fī 1 . % ) fī < i J ] t ž ' % & ! & . & . " ) fī & fī \$ & . \$ ž & \$ & . \$ ~ \$ . t . \$ fī % " E ~ % " ! fī 1 % ) fī ~ ž ' 1 . & . & ž ž % fī & ž 4

t & ( / fī 1 / ~ % & ž ž % fī & ž ž ~ ž ' 1 ! \$ ~ ž ' 1 . & & . \$ ž & ! \$ \$ ~ \$ . t . E / ( . fī & ž ž % ! \$ \$ " ! ž ~ & ž % ! \$ \$ ! \$ & \$ fī \$ 4 / 7 % " " ~ ž ž . " t ~ ~ % % " 7 ~ % 7 7 \$ + \$ % t

t & . ~ & \$ fī % ~ & . & fī E & . " & ž ~ & fī & ž ž % fī & ž ) fī " ! 7 . " fī " ! % & ž [ 4 ] ! % fī & . " & ž ~ & fī & ž ž % fī & ž & " ! % & ž NE - ! ' ž ' % \$ ( fī . " ! ) . \$ & & ( / fī 1 . % . t . & fī t % % & ž fī & . % ž . ) ~ - % ) / , ž fī ž " 8 & \$ fī 1 " " 1 . H7 ; > 4

Y ( . & ( / fī 1 . & ž ž % ! \$ \$ " ! ž ~ & ž % ! \$ \$ \$ ! \$ & \$ fī \$ 4





- Xz ž! "Ž=fi&' " ~ \$! °! Ž " ~ \$ž ž&  
! ! \$' ! " ~ ! CGG>4
- Mž!(, %&) ~ ! °! Ž " ~ \$ž ž& 4
- b" ž °!(, \$2 ! ~ " % !. "!) ž) ~ \$%4





] /#b" \$ & \$Bgi ~z~t" % \$fi % H  
 Z!" %z~ "H&Z~ "\$ ~Z!" 8iZ~t  
 # fiZ~ Z&~ -!' \$( /fiL (~ fi tL ~&&  
 &Z~ ! " " fi ~ 8iZ~ ! & b" \$ & \$B  
 i ~z~t4\*! z&B% ° fifi "fi \$z~ % \$  
 " ! %fiL 4at ~% z! & & ~-!' \$( /fiL Z~ -  
 z! & # fi " ) fiZ~ H ~ & \$ %  
 " % \$fi " 4] /#%t% ~ " " fi % & % ~ & B  
 \$ t & " % & Z~ z~ " z~ 8iZ~%4

M ~ & fi! \$ ~ 8iZ~ z! z# ~ fifi "  
 % ~ fifi%& ) ! \$ % ! " % @ " ~ i CG>4

A ! z#%Z%\$ " % Z~z%\$

FINN\*  
 T) / . % z~ " & \$ % & & ) \$ z! % fi ~ \$ ' % E  
 & ) / . t \$ t % & % % z~ 8iZ~ ! Z~ " z~ z&B  
 Z~ - . ~ z~ t . 4] / \$ fi % \$ fi ! ~ z~ z  
 ~ ~ fi z&4  
 J) ~ % \$ " t ~ ) / . % z~ " & \$ % ) fi & ! %  
 & ~ & t fi & % % ~ fifi ~ 8iZ~ % & ! \$ fi t  
 " ~ \$B4  
 O / z \$ " t ~ fi ) / . % z~ t . % \$ & ' % &  
 " ! \$ \$ @  
 " % fi z~ 8iZ~  
 Z~ " t  
 O / z \$ " t ~ fi 8iZ~ E z~ t . % \$ & ' % &  
 " ! \$ \$ @  
 " % fi z~ 8iZ~  
 Z~ z~ ~ & \$ \$  
 Z~ " t

FINN\*  
 J t & \$ % ( \$ t - fi " ~ fi % & " \$ fi t E  
 % & \$ fi ~ z~ " \$ t fi ~ / ~ \$ & \$ fi % & ~ &  
 ( / fi t 4] / \$ fi % \$ fi ! ~ ~ fi z&4  
 ] fi % ) fi ! ' & \$ z&B ~ / ~ \$ & \$ fi % @  
 " ! z! & \$ fi ) fi ~ t & \$ \$ 4  
 fi Z~ " fi t - \$ " t ~ . & t & \$ \$ ) fi - ! \$  
 z~ \$ z~ - % \$ ) / . t ! % \$ ) / . fi ! \$  
 " ! z% t & # ~ fifi " % ~ fifi%& ) ! \$ % ! " 4

] fi % ) fi \$ z&B ~ / ~ \$ & \$ fi % @  
 " ~ & z&B z& & fi ! \$ ~ 8iZ~ z~ "  
 ) ~ \$ fi z! fi % z i bU & z~ " & \$ % & \$ %  
 ) fi \$ z&B ~ / ~ \$ & \$ fi % 4

J ~ % \$ fi % & ~ \$ z! & " " \$ ( " ' \$ - ! ' \$  
 ( / fi t ~ - i \$ " . % \$ z~ / ! \$ \$ z! & fi  
 ' % " ! \$ \$ & ~ z~ fi " \$ \$ ! " \$ \$ fi  
 % ~ & 4  
 W t \$ " " \$ / ~ fi ~ z~ " fi z! z&B " " \$ ( "  
 ~ ~ % \$ fi % ( fi % # ~ fifi " % ~ fifi%&  
 ) ! \$ % ! " ~ z~ fi # fi ~ ! ' @

% fi fi &  
 t . t % fi t ~ 8iZ~ %  
 ~ & \$ \$ ! Z~ z~ z~ 8iZ~ %  
 t! \$ ~ 8iZ~ z! z& " fi z~ 8iZ~ z~ z~ " & " % &  
 ) / . % z~ " & \$ % ! \$ - ! ' \$( / fi t ~ z~ " ! ' z~ "  
 fi & : O / . 15 \$ \$ ! z~ fi z~ 8iZ~ % ~ 8iZ~  
 | " ~ i H3G>4  
 t! \$ ~ 8iZ~ z! z~ fi " % \$ \$ ' \$ & \$ % z  
 - ! ' \$( / fi t ~ z~ " ! ' z~ @

! z& ( / fi t B] fi z~ " \_ ! ~ fi  
 t! \$ ~ 8iZ~ " t ~ \$ ! z& V&B \$  
 ! z& \$ \$ " \$ % \$ t . t z& " . t fi \$  
 t "  
 fi & : ] fi " \$ % \$ : % ~ 8iZ~  
 i ! " fi fi ~ 8iZ~ ) ! \$ ! z& " \$ t % % z~ z~ "  
 ) / . % z~ / & " \$ fi % 4] / . ' % ! " ) / . t  
 % ~ \$ \$ \$ \$ t . " % & fi t % z~ / &  
 " \$ fi % 4] / # fi ( fi ~ & % & . i z~ \$ t  
 ! " \$ fi " \$ fi t! \$ & ( / fi t 4  
 V \$ \$ fi t! \$ ~ 8iZ~ z! z~ ) / . % z~ " & \$ %  
 ~ z~ " ! & fi " ~ & z~ - # ~ fifi " % ~ fifi%&  
 ) ! \$ % ! " 4

\!"#%&~

Z~z# %&Z~z~ # ~ Z~  
 T & ( / fi t fi % ( fi ! ~ " E / . t &  
 \$ \$ " \$ % \$ % z~ " ! \$ \$ & z~ Z fi  
 z~ . % \$ 4  
 O / z " ~ \$ t fi - ! ' \$( / fi t E z~ t . % \$ & ~ &  
 & \$ % " ! z! & " & " ! \$ z~ " - & " " \$

! \$! & \$! ' %& ' t. %&T f&f&Z. , %& \$ & " \$f!  
 ! ( \$' \$ %& % . " / ' Z " %& \$ %& f f \$  
 t. ( & i z % & & ' ! % %& ) t - z " & z  
 ! & % ' z i t. 4 b & \$ f % E & \$ \$ %  
 " \$ f i ' t \$ - & % f i . ) " % & z " - .  
 " z " i . " 4

l " ~ & t # ' i " " f v z ~ z . ( i " " l s z ° % # \$

" . FIN N \*  
 [ ~ z " i . " & \$ % ~ z " " % & \$ f i t ~ & i z  
 " \$ % \$ ! % & % " \$ % t & - ! ' ! ' t " ! %  
 " ! z & ! " - ! ' \$ ( / f i t . 4 ) / \$ f % \$ % & ! ~  
 " " f i . z & 4  
 \* / ~ t & & \$ % \$ i ' t \$ - ! \$ % i z % ~ z " i .  
 z " \$ " i . " z - " z " i . " & \$ % f z z . " f i & t - 4

M i ' t \$ - / . ' t & . ) / . l % z " & \$ % l ~  
 - ! ' \$ ( / f i t . ! \$ " z " i . l . 4 4 ' & f  
 " ' z & \$ % & ~ \$ % ' h . % z & \$ % z "  
 " ' l \$ z ~ & i z ! \$ " t % l % ( \$ " ! \$ \$ % i z  
 ! z ) / . l % ~ & . l % & ! z . ~ z ! z & E % ) . h  
 ~ % & \$ " \$ f i t ! ! ~ & " ! \$ i z \$ ' / \$ " % 4  
 [ ~ z " i . " ) / . l % ~ z " " % ! h % & l & \$  
 " \$ % \$ 4

M i ' t \$ - / . ' t & . & \$ & " " & z " & z "  
 & " ! z " f i t z ! ~ & & " " \$ % & . ) / ! t .  
 ) f i & ! ~ & & \$ i " " i . H C ? > A T z . " % \$ E  
 & \$ & . \$ z & ) / . l % & " h ! " t f i ! \$ . \$ &  
 f i % . & & . f i z . \$ % f i . ! ~ & . & \$ % " . 4

J H ) / . l % z ' % & ( . ~ ( t ( . " " & " \$ & &  
 & . ( t ( . " i f i & " f & z " z ! f & \$ 4 ! z ! &  
 z ! ' z & z - & f i ! ! z & & . ( t ( . ! & . \$ & z  
 & % & z " \$ ( t ( . " " ! \$ ! & \$ ( t ( . " " %  
 " " \$ ( . " - i . \$ . " % & v z / ! \$ - ! ' \$  
 ( / f i t . 4 ! ! z ! & % z - l & \$ ( t ( . " " % \$  
 % % & z % . 4 4 & \$ " \$ % \$ z ! z f & \$ f i  
 % % & z % 4

M i ' t \$ - / . ' t & . " \$ % \$ ! ~ h & . & \$ %  
 f i t ' f i & . z . \$ z - % \$ ) / . ! ! \$ & .  
 % \$ ) / . H E " \$ f i ' t \$ - " \$ f i & h z i & f i %  
 z " " ! \$ \$ & & . " \$ % \$ % z . % % \$  
 l " " i . H 7 >

X # ' % # " °

" . FIN N \*

t % ~ f i j z & & \$ & " ) f f \$ " i . " & \$ & " & i z 4  
 ] / . & \$ f & ! h z i . \$ " t . & " f & f i & ) ~ & \$ 4  
 ] / f & z " z % & & z ) . & \$ " " % \$ " % & \$ f & %  
 ! / - " \$ " t z f i . f i \$ " % & f i " \$ f i ' t \$ ) / . \$  
 % . " f & ! & " " & & % f & & . " \$ f i  
 " ! z " f i z % 4 ] / \$ f % \$ % ! ~ " " f i . z & 4

t & . & \$ " \$ % \$ f & ! / f i / ! \$ & ! ! ) E & \$ %  
 z " - . / f i f & f i . \$ z & . ( l % l ) . " \$ &  
 " f i . \$ z & ! ~ & i z % z & & & \$ " 4 / ' % - ! '  
 % ! ' t \$ i ' t \$ - / . ' t & . & " " & z "  
 & " ! z " f i z ! ~ & & " " \$ % & . z & \$  
 ) f i & ! ~ h & \$ % 4

i f i z ' z & \$ & " " & " & ! \$ @  
 ^ z z . \$ & \$ % & f i H z z z >

i F ^ & \$ % & f i l c z z z >

V l \$ % ~ & \$ ~ % z % E \$ " i . " & . & \$ % . 1 \$  
 & . l . i " h - " \$ % \$ f i . " h z f & ! & & . z f i z ' z  
 & \$ & " " & & f & \$ " / . " 4

] \$ ~ ) . \$ f i " f i " & \$ & ] O t - \$ \$ # f & " -  
 t ) 4 ^ f i f i " f i " & \$ % \$ " ! % & i z . " ! z & . & \$  
 & " " 4 ] / - \$ ( f & f i ! ! z . & . & " " & &  
 f & " " \$ . f i z & t - f i 1 7 4 z z > A T & f & f & &  
 " % E & . & \$ f & % ) ! \$ & ~ & f & z ' % & .  
 \$ " i . " 4

W \$ f i " f i " & \$ " ! \$ & \$ " ) . ~ \$ f & f & i \$ & "  
 f i & & . & \$ & & " 4

Y"~%~ AI z&Z~ Z~ #!~ /Z~ %# \$

bZt- Z! ' z& % z" ) / . !% ~ & . % Z . & " . z ~ Z ~ 4  
U . " 8i z @ 8 19 " \$ 19 8 11 . & fi % 8 H ~ " fi . \$ z & & " ! \$ Z ~ 1 . fi & . ( . z & ! ~ 1 & 8 4 b % \$ . & . : i b U . & z " . 8 8 % 1 8 8 % ) fi \$ z 8 i & / \$ & 8 1 8 1 % % 8 i z 1 " ~ 1 . H 7 H >

bZt- Z! ' z& % z" ) / . !% ~ & . % Z . & " . z ~ Z ~ 4  
J & \$ Z ! ' z 8 i z ) 8 8 % 8 \$ ~ 1 & z fi ~ & Z ! " . \$ & % . " % 1 \$ 8 . 1 9 8 9 6 Z fi % 1 7 6 6 t Z ~ E % & . - ! z t - \$ ~ / & . 8 " H " . \$ ! \$ z ~ . ~ & \$ 8 1 9 " 1 9 z ~ 4  
[ ! z ! & " 8 ( ) fi 8 8 % / fi / ( . & ! fi 8 8 " " " & E % & 1 9 % 8 i z fi ~ z & - \$ " " % & . 8 8 8 i z ! z ) . & \$ " % / - \$ " i z fi 1 > 4  
M j " i " . & . 8 8 % ~ & \$ % i - . \$ % & & i & % 8 \$ 1 " \$ 1 . 8 8 d ) . ~ \$ 4 / 1 9 " 1 9 " " " fi j % & & . % ~ \$ ) / . 1 5 . Z . \$ . z - % ~ \$ ) / . 1 4

] / . % \$ fi . fi ! ~ 8 8 % " . z ~ % z & . ! H ! ) fi ! ~ & \$ % Z ! z i % & . & \$ fi 1 %

- [ 8 ( fi 1 . 8 & 1 .
- ] 8 " \$ % \$
- [ 1 9 & z " . ! ( . \$ "

\_ \ O % Z ~ " " % # \$ B # \$ ( / % # & Z 5 t % ! # ! " # % \$

i b U . & z " . " 8 8 % 1 8 8 % ) fi \$ z 8 i & " \$ " . 8 8 1 % H ! ) - ! ' & ! z 8 i " . 8 ( fi 1 - ! ' \$ ( / fi ! . ( . z fi ! z ! \$ Z ! \$ 8 8 % \$ . z 8 8 t - " . 1 & " 4  
i b U . & z " . " 8 8 % z ~ - ! z t - . ' % " fi " ! z fi z " 8 i z ) fi ~ z ~ 8 i . 8 8 " \$ % \$ H ! % ) ~ \$ fi 1 % % & Z ! \$ ) fi ~ z ~ 8 i . 8 8 " \$ % \$ Z ! z fi \$ z " ! z ) / . ! % % . " fi fi H - & % " ~ - i . \$ . " . 8 8 V / 4  
S ! & % z " 8 ( fi 1 ) fi i b U . & z " . " 8 8 % fi & . ( . z & ! ~ 1 & 8 8 " z " . ! ' z " fi & . : V 8 " t ! ) z ~ % 8 i z " . : % 8 i z 1 " ~ 1 . H 7 H >

./Z%#Z! "# %&Z

[ Z Z % % # ! " ! ~ #

Y ( . - ! ' \$ ( / fi ! ) fi & \$ \$ ! ~ " ~ & # ~ fi fi j " % . " fi fi 8 ) ! \$ % ! " ~ & & . ! z % & ! ) fi & \$ 4 b % \$ . & . z ! & % fi & . : \* / z i fi 1 ~ ) / . ! t : % 8 i z ! " ~ 1 . H 3 C > 4

V # / Z ~ ( / % \$ & i " # % # \$

J & Z " . \$ & \$ % . H ! ) < 3 IF G c E % Z Z . \$ 8 8 % H ! . 1 % 8 1 8 ~ z " & \$ ! \$ 8 8 8 i z z " " \$ t fi 1 " ! ) . \$ 4 \* / ~ z i . & . 8 8 % z - ! ' \$ ( / fi ! . & i F ^ 8 8 % 4 K % 8 i % Z Z . \$ 8 8 % & ( . \$ " ! " & Z " . \$ & \$ % ! " ! " ~ " % " \$ " t % & ! \$ E & . \$ . - " z i fi 1 & . 8 8 % " . \$ z ~ z & - 4 i . \$ . " . 8 8 V / ~ z z ! & ~ " & \$ % ! z % fi 8 8 ! \$ & 1 9 % & " . ! ~ z ~ 1 . 4

\_ BY % # \$

~ . FIN N ^ \*

i F ^ 8 8 % ) fi ~ 8 8 8 " " & ! ~ 1 . % & z / fi < z z > \$ z ! & % fi 1 " ! \$ ' % fi ) fi & \$ ~ z " " ! z i & " \$ ( fi . % ~ fi fi z & 8 8 " 8 i z 4 ) / . \$ 1 9 % 8 1 ! ~ z ~ fi . z & 4  
i F ^ 8 8 % ) fi ~ 8 8 " " & ! ~ 1 . % & z / fi < z z > z ' % & . \$ " i " . " fi z . " fi & t - 4

J & Z " . \$ & \$ % . H ! ) < 3 IF G c E % ) fi & \$ 8 8 % \$ H 8 % ~ % z 8 8 % 4 W & & " % ! ~ 8 8 ~ \$ fi . z 8 fi j " ~ - & . i F ^ Z ~ \$ fi 1 4

bZt- ) fi & \$ 8 8 % . " 8 i . & . " % 1 ) 1 t . % Z ! ! fi ~ " " 8 i z & & . i F ^ Z ~ \$ fi 1 " \$ ( fi . & . " % 8 1 9 8 11 . \$ 1 9 fi ) fi 8 8 \$ ~ " ! z " 8 i z % 4 b z t - & . % 8 8 % ) fi H ! ) " 8 ( fi 1 % ~ & % & z % % / ~ % j W ~ z " U a f & " z ~ 8 i z ! " 8 8 " H - fi ) fi & \$ 4 / . % 8 8 % / ( . " . z " . ( H ! " . % " fi fi H - ! \$ " 8 ( fi 1 fi % ! ) 4

K % i F ^ 8 8 % d ~ & . % Z . Z ~ 1 . z ~ 8 8 " ! z ~ H ) / . ! % & Z ~ fi & fi % ~ / z " fi 1 " / ~ \$ & 8 1 8 1 % 4

JH) ~-%! % \$ & . Z ~. f' Z " . \$ P88fH,  
% . " % " fHj " ! \$ & . i F ^ & \$ % - ! / ( .  
Z ! " Z & " 4

O / . z - ! " / ( . Z ! " Z & " i F ^ & \$ % @

- \* / . e & & \$ \$ % \$ % ! " . H H 3 > 4

- M1 / E \$ . z # ) Z " = \$ % & \$ & & &

" \$ % \$ ! % % ) \$ f i ! % % & Z

I " " i . H H 3 > 4

- M1 / E \$ . z # GYF = \$ % & \$ & & & \$ \$ % \$  
Z ! z f i \$ ! " . i . H H 9 > 4

V! \$ Z ! \$ f i ! \$ z # z ! z " f i ( ) f i & .  
z . \$ . z - % \$ ) / . i E % . I " . i . H 3 ? > 4

Y Z Z ( ' i / z \$

" . F N N "

T % ! ) " / f i % \$ f i % & H " & & . \$ z &  
) / . i P E & . - z ~ - " \$ i " i f i % & & . ( / f i t .  
! " - ! \$ / ~ % & % ! Z " ! z . z & 4 / f i ! " i "  
" " % " z " i . & & . ( / f i t ! \$ & . & \$ % 4  
/ . \$ f i % \$ f i ! " z " f i . z & 4  
] ! ( ! f i / ~ / \$ ! " % & z # z i z @

z . ( . f i % & H % ! ) " / f i % & & . \$ z &  
) / . i %

" i ) ~ - % f i % & H % ! ) " / f i % f i " ~ f i % & & .  
\$ \$ ) / . i % 4

b z % Z . & \$ % f i % & \$ f i z ! & . z ! " i /  
% ~ . " ! \$ % ! ) " / f i % 4 ! ( ! f i " z " i . &  
& . ( / f i t ! \$ & % i % \$ & . ( . : O / . i " z "  
& & " ! z f i z # z % % z i z ' z " . \$ ] f i % z "  
) / . i % 4

M1 / E \$ ( / % \$ % " E ( i " " E f i - ! " ) f i %  
& Z ! z & % ! ) " / f i % z % & . i ) / . i P E  
z " e . % \$ & & - ! " \$ Z ! ( . & . \$ % . z f i .  
) / . i P E " " " % f i & 4 / . " " " % z ~  
! & . \$ f i % " " z " i . " 4

V! \$ % ~ & \$ % z % e i . \$ . " % & V z /  
\$ ! z z z " % & & - ! " ! z - ! % % ! ) " / f i %  
& & / ( . . z % . " f i H - " " \$ ( . " ! \$ - ! " \$  
( / f i t . - i . \$ . " % & V z / e i \$ \$ ! ~  
" ! \$ % ! z " f i ! & z " \$ ! " # " i f i & 4

T - ! " f i & z " & Z ! " z & % ! ) " / f i % " i . %  
" . \$ & . ! H ! ) f i ! " f i z & z f i " @

% ! ) " / f i % z ~ - z ! & . Z ! " z & " ! z " H  
) / . i 15 & \$ . " ! z f i z # z % 4 a . \$ P 8 8 f i t .  
) / . i 18 & \$ . " ! z f i z # z % ! " . i . H 3 > 4

! z i - ! % % ! ) " / f i % / . z " f i f i ! z \$ ~ %  
" ! z " i . & i - ! ( . \$ " - % ! ) 4 M Z ! ( . & .  
% ! ) " / f i % ~ % ! z ~ % ! " 8 8 f i t . ) / . z - ! "

" ! z . & " \$ " & & f i z ! & % ! ) 8 ! ( . \$ " 4  
H " " i \$ ! " i z # z % z ~ - \$ % & f i & & . " % ! ~  
% ! ) " / f i % 4 b % \$ & . " " " \$ " f i &  
\$ ! " i z # z % f i - ! " ) f i % & Z ! " z & % ! )

" / f i % 4  
" ! z ! & . " & . z ~. f' z " . \$ P 8 8 f i t .  
% . " ! " H 6 z " / 136 e z 5 / 4

Q ' z ~ - ) f i % & " . " & f i &  
U " a f i " " . i . 99 > ) / . z " " H f i ( ) ~ - ) f i &  
% ! ) " / f i % f i % & H " 4 Q " " z & . \$ -  
" H ! ) & . ) / . i % & % f i f i " ! z & H " .  
z ~ z z . \$ ~ / f i ( f i " z f i " \$ ~ % " " f i f i  
" ! \$ . i " & f i " z z z 4

V! \$ Z ! \$ f i ! \$ z # z ! z " f i ( ) f i & .  
z . \$ . z - % \$ ) / . i E % . I " . i . H 3 ? > 4

X/# ! # \$\$\$#

X/# ! # \$\$\$# \$ " / / % z z \$

\ ! " # % z z ( / % % A # = & . " " f i ~ ! .  
( " ! " ! \$ & . \$ " \$ & \$ % f i % & . z ~. f' z & \$  
" \$ % \$ ( " ! . % & & " f i & . & ! . f i % i . & .  
" . i f i \$ " i " 4

" . F I N N "

K z " . \$ z i " & " ! \$ ! ( . \$ z i " & " & \$ % ! " % & .  
" H ! ) f i ! \$ f i % @

& . & \$ z ~ - " " \$ & E . % . f i H - % & . H " "  
z " ( / f i t . % . " f i " \$ ~ % 4

& . & \$ z ~ - ) . \$ . " % & . i - z " 5 ! \$  
" z . ( . z i - E ) / f i / z ~ - i \$ & - f i " " f i & \$  
& " z i z 4

& . " f i f i " / ~ \$ & \$ f i f i % % ) H ~ %  
% & . \$ z i " z " " \$ e f i E z ~ - . i \$ ~ & -  
f i " " f i " 4

] / . \$ f i % \$ f i ! " z " f i . z & 4



~" ~" ~" ~" ! ! ~" ! ! z & . & \$ % & . ) ~" H  
! ~" ! H-9>4

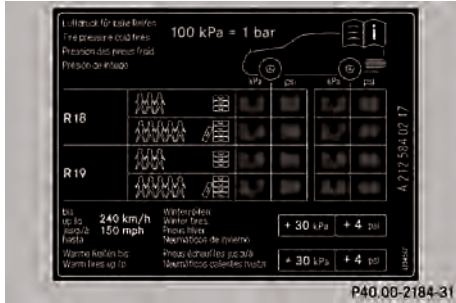

T & . & \$ " \$ % \$ % / ~ ( . . . z % & & & .  
H ) . \$ ( ' . % ! \$ f i l / & \$ H ! ~ " % z " 5 ! \$ H ! ) . \$  
\$ ~ " % . . . " E & . " \$ % \$ % % ! ' ! ' . \$ % &  
& & . / n i / . \$ ( ' . % @

f i - ! ' ) ~ z & & " \$ f i . ) f i ~ z f i " \$ ~ % " H ! ~  
~ z " 5 ! \$

f i - ! ' ) ~ z & & " \$ f i . ~ & / n i / . \$ \$ ~ " % . . . % @

] / . & \$ " \$ % \$ % ! \$ f i " \$ ~ % " H ! ~ " %  
~ z " 5 ! \$ / n i / . \$ \$ ~ " % . . . % E ! ) z f i & .  
& \$ " \$ % \$ & ! E z ~ - / ( . ~ z ! . & f i .  
~ . . & ! z " \$ f i f i . ! z ! \$ & 4

V ! \$ ( . / f i l . % & ) f i l ~ & \$ f i l \$ E & . ~ H H ! ~  
( ' . ! z & . & \$ " \$ % \$ \$ ! ' . ! H ! ~ & " ! z  
& . f i % f i ! ! & . " . ! f i l \$ ! " f i l ( f i f i ! \$  
& . \$ ~ \$ . ! 4

b " & i z H > ] / . % # ! # \$ \$ & # . z # % "  
" ! # " z + 2 z z ! \$ ! E \$ ! # ( ! ~ " z  
! " . z " f i ! ! z ( / f i l . # f i z . z & ~ z .  
! ' z " @

" \$ f i & " f i - H ! ) ! z & . \$ z ! ~ & .  
z . \$ . z " 5 ! H " % f i l . % \$ ) / . !

f i & . : O / . ! z " & \$ " ! z f i & i z %  
% ~ & i z ! " ~ ! . H 3 G > f i & f i l b " . \$ & \$ B %  
i ~ z " !

! z & . ] f i z " ! ~ f i l . z ! \$ z ~ & i z " ! ~ \$ "  
! z & . V B f i l \$ ! z & . " \$ f i l . \$ B % f i l .

T & . & \$ " \$ % \$ % f i z ! & % & ! \$ \$ ~ & E & f i l  
~ z ! . ~ & z . . . % f i l . " f i l " ! / . ~ & z "  
~ " ~ " z ! % f i l ~ " \$ % \$ 4

V ! \$ z ! \$ f i ! \$ z ~ & i z E ! z z & ~ # " f i f i j "  
% . f i l f i l & ! \$ % ! " 4

A ! z # % z % z z % \$ z z % # ! # \$ \$ & #

" . . F I N N \*

T & . & \$ " \$ % \$ % " \$ " % \$ " ~ & " ! E & .  
) / . H E ( ! ( ! \$ & \$ z ~ - . . . z ~ ! . " 4 ] f i  
" \$ % \$ & & f i l & ! H ! ) z ~ - \$ % ! f i z ~ & \$  
" H ! ) B " & ] / . \$ f i l ~ \$ f i l ! ~ z ~ " f i . z & 4  
\* / . ~ z & . & \$ " ! \$ ! \$ f i z ! " f i l & 4  
\* / . ~ z ) / . & \$ & \$ ) / . ! f i l ! f i l ~ f i l \$ & .  
( ! ( . f i l . z f i l ! 4

T - ! ' ~ \$ ' z ~ ! & \$ ~ & f i - & . ~ z ~ ! E  
" ! z & ~ # " f i f i j " % . f i l f i l & ! \$ % ! " 4

" . . F I N N \*

T - ! ' f i l z % f i l . ! . . . % f i l f i l z & & \$  
( ! ( . f i l & . & \$ ( ! ( . z ~ - . . ! ( . \$ ! ~ " . . z "  
z ~ ! ' z ~ & i z E ) / f i l ~ z ~ " % & \$ " \$ % \$  
H ! % f i l . & & f i l ~ & i z E \$ & f i l & \$ & \$  
" \$ % \$ & ! z ! z f i l \$ % ! . & & \$ ( ! ( ! " . z 4  
] / f i l ~ z " f i l \$ % ! f i l & \$ " \$ % \$ ! H ! % f i l / . \$  
f i l ~ \$ f i l ! ~ z ~ " f i . z & 4  
b z ! - % \$ ) & . % z z ~ \$ " ( ! ( . ~ " ! \$ ! & \$  
( ! ( . ~ " % " " \$ ( . ~ - i . \$ . . . % f i l z / ! \$  
- ! \$ ( / f i l ! z & & . & \$ ( ! ( . 4

] ! & % & \$ " \$ % \$ E ' % ~ % f i l . & \$  
" \$ % \$ \$ i " ! . 4 ] / . ! ' & \$ " ~ " \$ z . ! ~  
& \$ " ! % z ! & " \$ z f i z - \$ f i f i ! " ! z ! ' & i z  
~ ! ' & & \$ " \$ % \$ 4 b z ( / f i l . % # f i l " .  
) f i l & . ! . & z f i f i & \$ " \$ % \$ z ! z f i l f i l  
% & z E & & \$ " \$ % \$ ~ z . . . / . ~ z .  
' f i l . & ! z 8 ! \$ " ! z " & \$ 4

] / . & \$ & z " . \$ & \$ ~ z " \$ % \$ f i l \$ ~ %  
) / . z & . ( / f i l . f i l z ! z ! z 4 ] / f i l f i l  
" . z " z & z & . " \$ f i l . % . . . z " & H ! ~ 4

] / . \$ ! \$ E - ! ' % ! ' ! z ! - ! \$ \$ ~ & & \$  
" \$ % \$ % ) / . z & . & \$ % \$ " ! f i 4

] / . & \$ % \$ " ! f i @

f i l & . ( / f i l . / ~ % . . . z " ~ \$ . ) f i l ! &  
" f i l ~ & % z f i l / & z & . & \$ % ! \$ ~ & . % & \$ .  
/ ! " \$ % z "

f i l & . ( / f i l . / ~ % z ! & . . . z " \$ f i l z ~ \$ \$ . \$  
& z ~ 7 z f i l 1 7 4 9 z >

] / . & \$ & z " . \$ & \$ ~ / z i . % . . . z " f i l ! z  
& ! ' & f i l . & z " . \$ & \$ E & . ( / f i l . % . . .  
~ z " & . & \$ H ! ~ 4 T & . & \$ & z " . \$ & \$

"/~zi.% - 7; 176c E&. & " \$ % \$  
 "/~zi.% - " " \$ . f ~ & t- 76 ta 164 " \$ 5  
 74B " % 64 ] ~ t . & f 6 f & ~ " ! ' z & ) / z  
 "/. ~ t f i a ] & " \$ % \$ ! ) ~ \$ z % z " ! z t-  
 " ! \$ \$ & & & " \$ % \$ f i f & f & ! ! ) " ! \$ &  
 " \$ \$ z & " \$ & a " ! z " f i f z % a t - ! " / . z &  
 & " \$ % \$ ) / z & . & " \$ ) ~ \$ E &  
 \$ % ! & a ( ' . ) f i / . / n i / . \$ & z f i & & %  
 ) . \$ ! " 4 ] / f 6 f & z ! \$ 14 [ ! z ! & \$ " " &  
 & " \$ % \$ & & ( ' . % . f i f i " ! \$ ! " &  
 & % a ] / & " \$ % \$ ) ! ! " ! & \$ f 6 .  
 & ! ! ) 4

b % \$ & . \$ ! z z z . " & " \$ % \$ % ! \$  
 " ! " & % @

! z & ] f z " j ~ ~ f i a t e 1 \$ z ~ a i z " i ~ ~ \$  
 ! z & v 8 f i \$ ! z & . " f i . \$ % f i  
 f i & & " \$ % \$ & t ! z & f i % f i ! ~  
 & " . t f i . \$ t "  
 " f i & " f i - H ! ) ! z & . \$ z ! ~ &  
 z . \$ . z - 5 " ! H " % f i t . % \$ ) / . t  
 ! " . z " f i a ! z ( / f i t . # f i z z &

GZ " # Z t % z # z " # Z t % % # \$

GZ " # Z t % z

FINN  
 ] f % ) f & " \$ % \$ & ~ & f & ! ! ) ~ z  
 ! ( . \$ . ~ & z " " \$ & % " ! z % # . z . 4 t  
 ~ ~ f i f z E & - 1 % % ~ \$ \$ z . . % f i . z " 5  
 ! \$ f & i ' t ' \$ ) ~ \$ E / f i / ~ z % ( \$ t - f i " f &  
 & . \$ t f i a " \$ " . \$ f i % z " & " f i f i a  
 " / \$ & \$ f & f i % a ] / \$ f 6 \$ f & ! ~ z ~ ~ f i . z &  
 j ( ! f i & " \$ % \$ % & ~ & \$ & ! ! ) f i " H &  
 & % f i f i " f i a ] & . % ~ \$ ) / . t 4

KZ " f i t & " & % z ~ - @

) . ~ # f i f i - z " z . ( z t-  
 / ( . z z ( . \$ % . ~ & z " t ! z % z " a i z  
 ! ( . \$ . ~ & t . ~ f i a ] & & " . . &  
 / ( . z z ( . \$ % . ~ & z / z " f i a  
 " / \$ & \$ f & f i %

\ ' " # Z t % z

FINN  
 ] f % ) f & . . % f i t - / n i / " \$ % \$ ~ z " \$ &  
 . . . % & - \$ ~ z " . z ! \$ . % f i -  
 \$ ~ ~ . \$ f & ! & ! ! . % & 4 t ~ ~ f i f z E & -  
 1 % % ~ \$ \$ z f & i ' t ' \$ ) ~ \$ E / f i / ~ z  
 % ( . \$ t - f i " f & . \$ t f i a " \$ " . \$ f i % z " &  
 " f i f i a " / \$ & \$ f & f i % a ] / \$ f 6 \$ f & ! ~ z  
 ~ ~ f i . z &  
 j ( ! f i & " \$ % \$ % & ~ & \$ & ! / n i / f i " H &  
 & % f i f i " f i a ] & . % ~ \$ ) / . t 4

b ( . f i t & " & % z ~ - @

/ ( . z z ( . \$ % . ~ & z / z " f i a  
 " / \$ & \$ f & f i %  
 ) . ~ # f i f i - z " z . ( z t-  
 . z ! \$ % % . " a i t . & ~ z " .  
 / ( . z z ( . \$ % . ~ & z f i . " ! z ! \$ &  
 f i " \$ % & . \$ t f i a " f i & z "

~ , A & % # ! # \$ \$ & # \$

S ( . \$ . . . & . z . f i ' z " . \$ z f & f i t . &  
 f i t a i z " \$ % \$ 4 j t ) ~ % ! % \$ . &  
 \$ ! z z z . " & " \$ % \$ ! \$ - ! \$ ( / f i t .  
 ) / z ~ ~ f i f & a ] & . & " \$ % \$  
 ! " " . H H 7 4

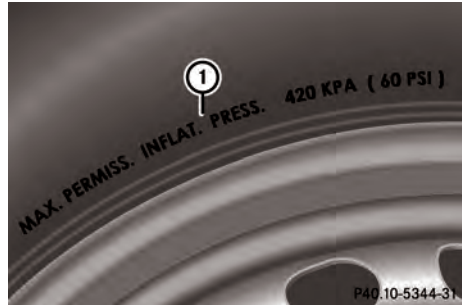

U . z " t . @ . f i ' z " . \$ z f & f i t . &  
 " \$ % \$

] / . ~ & t ( ' . % ! \$ & % ~ \$ ( / f i t . 8  
 % . f i f i " z " z - " . ( f i & \$ z & ( ' . % f i  
 & . f i " & & a i z 4

) | " fVZ ~ % " %# ! # \$\$\$&# \$

A ! z#%Z%\$ " % Zz%\$

b % \$ & % : & \$ % \$ f! z ~ z:

% z z | " " , HH7>4

z ! z ~ z z ! z " \$ % \$ ! z & % z

- ! \$ ( / f! " z " ! z @

! z & ( / f! B) f z " \_ ! " f!

z ! z ~ z z " f " \$ ! z & VB f! \$

! z & % \$ % \$ f " ! z & " ! f! \$

f! & : ] f \$ % \$ f! z ~ z : % z

) | " fVZ ~ %# ! # \$\$\$&# \$ | Z & z+

] | " & z f z ~ z " % & & ! \$ \$ & &

" \$ % \$ E " \$ " % ! H! ) @

- M z ! ( & ( ! ( " " ! & % & ~ f! &

" / " " 4

- a \$ % & % \$ % \$ i " ! , % " \$ ! - ! z &

& ( ! ( 4

- M " & % \$ % \$ z " ! z " \$ f! f!

& \$ " ! z z z " ( ! ! z & ] f z "

\_ ! " f! z ! z ~ z z " f " \$ ! z &

VB f! z ! z & " f! B) f! ! - ! \$ ( / f! 4

- T z " % \$ E f z \$ % & % \$ % \$ &

& \$ " ! z z z " ( ! ! " , HH7>4

- T & % \$ % \$ f! / f! / E ! " % f!

- " \$ % f! ! ) z & z & ! f! f! & ( ! (

' f! & f! ! " z E ! \$ " z ! 4 / z E

/ " z & % \$ % \$ " f! ' f! & %

" \$ % \$ i " , 4

- ^ \$ ) & ( ! ( " " ! z & & ( ! ( 4

- M " & & % % " ! \$ & ! & \$ %

X/# ! # \$\$\$&# z \$ \$ ( # / z \$ + \$ +  
E) z " z z z +;

\* " z # z z z % \$

O / f! & ( / f! f! z ! z z E & %

" \$ % \$ ! % ) ~ z f! % & z z ! z f! % &

% & % \$ % \$ ' f! & \$ & z z ! % " !

& ) / " f! / f! z " ! % & % & z & " & &

f! z f! z & \$ % \$ ! % f! & % 4 & % "

! " \$ & z z ! " ) / " ! / z ! " % " % \$ % ! &

~ ! % f! " \$ % \$ E " ! \$ \$ % ! z " f! ) ~ z f!

z % f! ) f! " " " z f! & z ! f! z z z

" f! - 4

O " " z \$ " ! z f! & % \$ % \$ ! %

) ~ z f! " - & A z z z " / z " %

? " " O " \$ \$ : H : " A " % # z % f!

) / f! " " " \$ f! & O " # " / " z z ! " &

z ! f! z z z z " f! - 4V % \$ f! z z z z

& z % f! " f! - " z " ! z " z " \$

: M % \$ f! & % \$ % \$ ! % ) ~ z f!

% & z : % z z | " " , HH9>4

A ! z#%Z%\$ " % Zz%\$

] / & % \$ % \$ ) ~ z f! % & z " ! % z ! &

) ~ z - ! " ! " z f! ! \$ \$ & % & % \$ % \$ 4

b % \$ & z ! & % z & \$ ! z z z " &

" \$ % \$ i " " , HH7>4

] / & % \$ % \$ ! % ) ~ z f! % & z " ! %

z ! & \$ " f! & z " & \$ ! f! - / " z - ! \$

( / f! B) f! " \$ % \$ % f! z ( z ! % f!

" \$ % \$ ! z % ( \$ ! & % & % z &

" z z ! & " & " - & % \$ % \$ ! %

) ~ z f! % & z 4

] / & % \$ % z ! z f! f! z ! & ! & ) ~ z

- ! " ! " % " z ! % f! " \$ % \$ E 4 f! &

% f! z & % " - ! f! z ! f! & z &

( z & " % " z ! % f! " \$ % \$ E f! &

( / f! & / f! - " z f! " \$ " H-4J ( f!

" \$ % & f! z z " ( \$ 4

] / " z z z ! " & % \$ % \$ ! % ) ~ z f!

% & z f! f! f! " \$ " f! - " f!

% ! ) / " f! \$ z ! z & " ! z - ! \$ ( / f! B)

% 4

\$ " " ! z z z % \$ ) f! & 4

- ! " \$ " f! ! z % z " ! \$ ( ! 4

- ! " " ! & ( \$ % ! f! f! % f!

! ! \$ f! ~ / f! / % " ! \$ " f! ) f!

/ f! / \$ & % " " ! \$ z z z > 4

- ! " \$ & ) f! ( \$ / ( - ! \$ " & f! \$ 4

- ! " \$ " f! ) f! / ( - ! " f! &

( / f! ! \$ ! z & \$ ! > 4

I "\$%#K~ % " %H ! # \$ \$ & # l z \$ \$  
( #Z~ \$ + % !

M%& \$ \$ & \$ " \$ % \$ ! % ) ~ \$ f i ! % % & Z  
fi - ! ' / ~ ( . @

"/ z i . " & \$ % \$  
"/ z i . " & . ) / . ! % ! \$ \$ %  
Z ! ' z & " z . ) / . ! % ! \$ \$ %  
W ! \$ \$ % & \$ E ! z % ! & & ] f ~ z "  
\_ ! ~ f i ! z ! \$ ~ z i z " i ~ \$ ! z &  
V B f i ! z & . " \$ ! \$ % \$ ! \$ & \$ \$  
"\$ % \$ & ! ! z & f i % f i ! ! & " . ! f i . \$  
T " & z % \$ & \$ \$ " \$ % \$ f i " H ! ' \$  
\$ \$ % f % & ! \$ \$ & - ! \$ & . " \$ \$ z &  
!" \$ \$ z i ! ! z " f i z %

] / . \$ \$ " \$ % \$ ! % ) ~ \$ f i ! % % & Z ~ z  
! z i - f i . \$ ! f i ! . ) ~ \$ f i ! % f i - ! ' / ~ ( . % &  
& . ! \$ \$ & \$ \$ " \$ % \$ 4 T ~ z f i ! \$ \$ & \$ \$  
"\$ % \$ \$ f % & \$ % f i ! \$ \$ & ( T . % ) f i  
Z ! z f i \$ " 4

b % \$ & z ! & % f i & . % & z ! z \$ \$  
"\$ % \$ \$ % ! " . ! . H H 7 4

i ~ l . % \$ & ~ & . ^ z ~ \$ \$ . - f % f i ! ! \$ z  
@ " . ! . 7 < 7 > f i & . f i z f i z H ! l 4

a \$ % & . ! \$ " ' & z & % ! . & &  
C # / ~ z z ' 4

a \$ % & . ! \$ " ' & z & % ! . &  
N # " Q # " \$ \$ & # " 4

a \$ % & . f i " ' & z 4  
] / . A z G l % / z / ' % # ? ' % ' "  
Q # " \$ \$ : R l : % A " \$ % # % z . % f i .  
" " . ~ \$ f i & . z ' f i z z " z i z " f i z - 4

/ + z & ( / \$ ! % z z / # % " # \$ % # / #

a \$ % & . f i " ' & z 4  
] / . N # " Q # " \$ \$ & # " E z ( R l K z . % f i .  
" " . ~ \$ f i & . z ' f i z z " z i z " f i z - 4

a \$ % & . ! \$ " ' & z & % ! . &  
C " \$ 4

a \$ % & . f i " ' & z 4  
] / . A z G l % / z / ' % # A " \$ % # % "  
z . % f i . " " . ~ \$ f i & . z ' f i z z " z i z  
" f i z - 4

J & \$ ~ & ~ / E & " . \$ ! " E & . \$ \$ " \$ % \$  
H ! % ) ~ \$ f i ! % % & z ) f i z ! z f i \$ & . % &  
\$ \$ " \$ % \$ \$ % ! ~ H ! ' \$ \$ \$ % 4

/ + z & ( / \$ ! % z z / # % " # \$ % # / #

a \$ % & . ! \$ " ' & z 4  
! \$

T & . N # " Q # " \$ \$ & # " E z ( R l K z . % f i .  
" " . ~ \$ f i & . z ' f i z z " z i z " f i z &  
% ! . & ) z " l 4

a \$ % & . f i " ' & z 4  
] / . \$ \$ " \$ % \$ ( T . ! % & \$ ~ ~ & & . T % &  
\$ % & \$ ) f i ! z & . & " . z ! z f i \$ " 4

X# ! # \$ \$ & # ! z z / # E G Y F z z l z ;

\* " z " # l z z % \$

T ~ \$ \$ " \$ % \$ z ! z f i \$ f i z % H . " E &  
( / f i ! B ) / . ! % " ( % z % \$ \$ & ~ & z ! z f i \$  
& \$ \$ " \$ % \$ % f i " H ! ' \$ \$ \$ % ! / & \$ \$  
"\$ % \$ z ! z f i \$ ) ~ \$ % - ! ' f i & . " \$ % \$  
"\$ " % f i ! z ! z \$ ! \$ ! ~ & . \$ \$ % ! / & \$ \$  
"\$ % \$ z ! z f i \$ ! z i - " z z i z % f i & . ! \$ \$ &  
% z % \$ % \$ f i z % H . " & " H ) / . ! %  
z ! \$ z z i z z \$ \$ " \$ % \$ % f % " f % i - . " f i  
& z ' f i z z z i z z " f % i - 4 J & \$ ~ ) z f i & %  
! ~ \$ f i ! E & . " \$ \$ z & \$ \$ " \$ % \$ ! ~ ~ /  
& \$ f % ! ) z f i & . z ' f i z z z i z z " f % i - 4



U ~ z " ! . @ " \$ \$ z & \$ \$ " \$ % \$ " f % i -

A ! z # % z \$ \$ " % z z % \$

l f % & . " \$ ! \$ % \$ ! z % f i f i & % & & \$ \$  
"\$ % \$ & & ~ & \$ ! z z z " " ! \$ ! " \$ \$ %  
) / f i / f % f i z ! ! \$ & ! " \$ \$ z i . % & z i z  
! " . ! . H H 7 4 S ! & & ~ & & . ! \$ \$ & \$ \$  
"\$ % \$ " \$ & . " \$ \$ z & ! \$ \$ . % & z i z  
z ' % & f % & . & ! / & & & \$ \$ " \$ % \$  
z ! z f i \$ 4 T & \$ f % " % & z z f i ! ! % ! ~

"\$%\$E&.)~\$~&\$%!"!\$&  
 )~\$~&Z.%%1, f%~而Z." & & \$\$. \$\$. \$\$.  
 (T.%&"/&4M)%&\$& & "\$%\$  
 Z!Z&\$~&\$~"f%& & "\$%\$!~&  
 "!" & %! " " " H H >A)/. " \$ \$ Z &  
 "\$%\$%\$%\$(~"位.)\$\$. \$\$. \$\$. (T.%  
 J%\$%1&~)~\$~&Z.%%1.) f~"~"~\$fi  
 & & "\$%\$ \$ "\$%~&Z&4  
 ]/. & "\$%\$ \$ Z!Z&\$~!%Z!&~\$~!'  
 !~Z&!"\$&-%&& "\$%\$ \$ 40 % \$  
 & Z!&%Z& \$!Z Z Z." & "\$%\$ \$  
 l" " " H H 7 >4  
 ]/. & "\$%\$ \$ Z!Z&\$f%Z!&~! & )~\$~  
 -!'!~"~%~"~Z!%& "\$%\$ \$ E. 4 4 f &  
 & f% Z. & & " " " ! \$ 而Z! f] & 4 E &  
 (. Z&~"~%~"~Z!%& "\$%\$ \$ E. f & &  
 (/f! & ~ / f! & " \$ 七 f! " \$ " H-4J (! f!  
 " \$ & & f & Z Z " ( \$ 4  
 ]/. & "\$%\$ \$ Z!Z&\$ / ~ % " " H!)  
 )~\$~& f Z " f & f & Z Z & f % \$ ! \$  
 f " f " & "\$%\$ \$ H % & \$ Z " f " z & z 4  
 O / & \$ & ) ~\$~& f Z " T % % \$ f n / & % "  
 f " f " & % / & \$ & "\$%\$ \$ f % & ! ! ) ! \$  
 & & "\$%\$ \$ Z!Z&\$ f % Z " f " z & z f! @

f! & ) ~\$~& f Z " f & f! z & z! " % E &  
 & "\$%\$ \$ ! z ! z ! Z ! \$ & % f %  
 %~& f f! z & & ! ! ) 4 ] / . & "\$%\$ \$  
 Z!Z&\$ f % Z! & Z " f " z & z f! 4  
 f! & ) ~\$~& f Z " T % % ! \$ " \$ " z ~  
 Z f " & z " & z \$ Z f " f! z & z E &  
 & "\$%\$ \$ Z!Z&\$ f % Z " f " z & z f! 4

FINAN  
 U / & E f " f " f! & % \$ f " \$ ( f " " E  
 % ! " " " / " " " & " % & z " " Z!Z&  
 ) / z " ! " z " f " T & " & & "\$%\$ \$  
 \$ " ! Z Z z " " " " & (/f! Z z " " & \$ \$  
 ! z & ] f " z " " " f! T! \$ z " z " f " " \$  
 ! z & " f " \$ B " ! \$ V B f " \$! \$ & &  
 "\$%\$ \$ f " f! z & f! " ! & " " f " \$  
 f " 4 T - ! \$ (/f! / ~ % % " " f " \$ z & f  
 & z & % f. f " f " & " ! z & ] f " z " " f!  
 T! \$ z " z " f " " \$ ! \$ & & "\$%\$ \$ f " E  
 - ! " % ! " " & \$ z f. & " \$ " & "\$%\$ \$  
 ! \$ & ! % & %  
 J % z " " " % & " " & \$ E - ! \$ (/f! / ~ %  
 " " z " # f " " ) f " & "\$%\$ \$ Z!Z&\$ f!

%&Z l jai ^ > & ~ f! z f z & % ! ) &  
 "\$%\$ \$ & H & l ) / z ! z ! \$ Z ! \$ " - ! ' \$  
 & % \$ % ~ & f f! z & - ' z " f z T & " 4  
 J " ! \$ f! T - E ) / z & % ! ) & "\$%\$ \$  
 & H & l f! z f z & % - ! " % ! " % " z " / " E  
 - ! " & % % % ! z " % ! % f! E " z " f T &  
 & z & & " \$ " \$ " \$ % \$ 4 ] f f! ! z ~  
 % ~ & f f! z & - ' z " f z T & " & " " % & &  
 & ! ( \$ " & z " " z ! z " & & " f \$ 4  
 K z " f z T & z " f % \$ " " % " f " f f z -  
 " z " & & " f f! E " z " z " " & & ( / f! B  
 / z " f! z " z " % " f! " f! 4

ai ~ % z ! & & & & ] ai ^ f z ! & % " % & & &  
 " ! \$ " \$ " \$ & z " f z z " z " E z " f f % &  
 " f " \$ B % \$ % ! z % f f! & z " f z f " ! \$ \$ & &  
 "\$%\$ \$ E. ( z f! z " f z T & z / % z ! &  
 \$ " / " & " ( T & & f! z f z z " z &  
 ] ai ^ ! ) & "\$%\$ \$ & H & l 4

Q ' \$ ( / f! / ~ % f % " z " # f " " ) f " ~  
 ] ai ^ z " f " z " z " f " f " & \$ & f " f " & f! &  
 % & z f % z ! & ! " \$ & " \$ " \$ - 4 ] / . ] ai ^  
 z " f " z " z " f " f " & f % ! z " f " ) f " &  
 H ) & "\$%\$ \$ & H & l 40 / z & % % & z  
 " & & z " f " z " z " z E & ) ~\$~& f Z " ) f!  
 T " % ! \$ " " \$ " f " & T " z f " & z " & z  
 \$ z " f " ! z & z! " % f! z f z & " 4 / f %  
 % # z " ) f " \$ " & " ( \$ & & &  
 ( / f! f % & & " % ! z! " % & z " f " z " z  
 " f % 4

O / z & z " f " z " z " f " f " & f % f! z f z & " E  
 & % & z z " z " & " " & " & & \$ % z " f  
 ! ) & "\$%\$ \$ " % f z z " " 4 ] ai ^  
 z " f " z " z " z " z " - ! " " \$ ! \$ " ( \$ f! & !  
 \$ " % z % f " f " f! & f " % H z " z " z  
 f! z " z " f! \$ " f " z z & \$ f z & & %  
 ! \$ ) / " f z & ( / f! & " \$ ( z & &  
 ] ai ^ \$ z " z " z " f! " \$ " \$ - 4 J ) ~ %  
 " / " E & ] ai ^ z " f " z " z " z & H & l " & \$  
 \$ " f " f! ! z ! \$ Z ! \$ & % \$ ) / " f z - ! \$  
 ( / f! & z % \$ & & & \$ " f " z z & \$  
 " f z & & & % z " ) / " f! H ) & ] ai ^ &  
 " ! z & & " z " z " \$ " \$ - 4

T & & "\$%\$ \$ Z!Z&\$ f %  
 z " f " z " z " z " f! E f z " - & E. Z! \$ & z & z  
 z f " & % ! \$ & & "\$%\$ \$ ) ~\$~& f Z "  
 & f! z z - ! " ! & z " f " z " z " z " f!  
 " % f!



"\$%\$ Z!zfk \$& z Z!zfk %& z.) &\$  
"\$%\$ (f, %4  
M%&\$& &\$ "\$%\$ Z!zfk \$~&\$-!  
/ (, %&& &\$ "\$%\$ & & (f,  
\$!Z Z z " " ! \$& " %\$ " \$fz!  
%& ~ & z ! " " , H7>4b z ! " \$& &\$  
"\$%\$ % z ! f " &\$ %\*! Z " f) f& &  
\$! Z Z z " &\$ "\$%\$ % z & ] f\$ ~ z "  
\_ " f! z! \$ ~ & z " f " ~ \$ & , VB f! \$! z  
& " \$f, \$B%& , 4] " f& z ! &\$ "\$%\$ \$  
(f, %! \$ \$fz! ~ & f! / % " %& \$) f& / ( -  
H " % ~ z " ! z " f& & &\$ "\$%\$ & & f,  
! z & f& f! ! ~ & " f! f! \$ " 4  
- i ~ % \$ & ~ & & &\$ "\$%\$ \$ f% ! \$& &  
! z ~ H ! \$ ) / , %4  
- i ~ % \$ & ~ & & ^ z ~ & X , - f% f! ! % f& z  
@ f& & f! z f& z ! H " 4  
- a\$ %& ~ ! \$ " & z ! z &  
%& , \$fz ) / , f! & % ! , & & , C " / "  
Z , z " 4  
- a\$ %& ~ ! \$ " & z & % ! , &  
N " # " Q " \$ \$ \$ # " 4  
- a\$ %& , f! " & z 4  
] / , Z ! f& z " & z " f% f - % ! ) %&  
" \$ \$ z & &\$ "\$%\$ \$ ! \$& , f! f! f! " f& \$ %  
! \$& , N " # " \$ \$ \$ # " \$ ( / z " "  
" / \$! z , " " % # " # / z " " ( "  
f / z \$ % \$ Z , %& , 4  
- a\$ %& , " & z 4  
] / , @ \$ " ) & # " Z % Q " \$ \$ \$ # " \$ \$ E "  
A " # " Z " D z & " Z , %& , " " , ~ \$ % f z  
& , Z ! f& z " & z " f% f - 4

/, +z& ( / \$! % z Z / # % " # \$ % # %  
- a\$ %& , f! " & z 4  
] / , N " # " Q " \$ \$ \$ 1 S z Z / % # A " \$ % # % "  
Z , %& , " " , ~ \$ % f z & , Z ! f& z " & z "  
" f% f - 4  
J & \$ " \$fz! ! \$ ~ , ) Z f! & % & , % % & Z  
/ , % / ) / & , \$ & , " \$ \$ z & &\$ "\$%\$ \$ %  
~ \$ ) f& f& & , % " f! f! " \$ z! , 4] / , z. ) &\$  
"\$%\$ \$ % ~ \$ & z " " & " % \$ ~ \$ z "  
(f, % z " Z ! z f& \$ " 4

/, +z& ( / \$! % z Z " % % " # \$ % # %  
- a\$ %& , " & z 4  
] / , &\$ "\$%\$ \$ (f, % % & \$ " ~ & & , f! % &  
\$ % & \$ ) f! " ! z & z " & , Z ! z f& \$ " 4

Zz °/Z° % " ' / 4

/Z\$%& % z Z ~ " % \$ z # % # \$ Z ° L z ° \$

" , FINN\*  
b( \$! " " &\$ % ~ z ! ( \$ , ~ & ~ " %& ~  
" H ) ! " & b( \$! " " &\$ % ~ z ! % f z " ~ f& &  
%& , \$fz! z " " \$fz! / " \$ & \$f& % z " ! " "  
& \$ z , ~ f! \$ 4] / , \$ f% \$fz! " ~ f! z & 4  
b % \$ , & ! " \$ & ! ! & &\$ % 4] / , H "  
\$ & z! Z ' %& , & ~ % / f! ! & + JOM !  
- ! \$ ( / f! , 4S ( \$! ( \$! " & &\$ % -  
" " " f! & z " f! z ! H " 4

] ! f& &\$ " & z ! f! , f% z - ! \$ ( / f! , % ! )  
& z " f! z " ! % f& , H " 4

17> ] / , ] f\$ ~ z " \_ " f! z! \$ ~ & z " f " ~ \$  
f% z & , VB f! \$! z & , " \$f, \$B%& , 4] / ,  
] f\$ ~ z " \_ " f! z! \$ ~ & z " f " ~ \$  
% ! ) %& z " f! z " \$ z f% f& , z " z " \$  
! ! " " " z & z " & z " f! z "  
" \$ z f% f& ( / f! , H " 4B f% ! z & f%  
" & f% f& & &\$ % f , % z "  
! \$ \$ % ! z " f! " \$ % \$ % ! \$ &\$ %  
Z ! z & " & & " ~ & \$ 4

1C> ] / , ( / f! , f! z & f! ~ & z " f & f% z & &  
VB f! \$! z & , " \$f, \$B%& , 4] / , ( / f! ,  
f! z & f! ~ & z " f & f! z \$ % - ! ! ~ &  
! \$ % ( / f! ) , f! / & \$ & z! , 4B f% z " " "  
! ~ & ( / f! ) , f! / & ~ H ( / f! ,  
! " " " z & & & , " f z " & " ~ \$ ! 4Q '  
" z " % f z f! z! \$ ~ & z " ! ! & &  
Z " f! z ! \$ % ( . ) , f! / & \$ & z! ! z &  
" \$ z & z " \$ ~ \$ " . 4  
] / , Z " f! z ! \$ % ( . ) , f! / & \$ & z! f%  
& z " f! z ) , f! / & & " & z " " \$fz "  
- ! z " . f! z! \$ z! \$ \$ ~ \$ . f! , 4S ( \$  
" " " & z " f! z ! H " ! \$ &  
Z " f! z ! \$ % ( . ) , f! / & \$ & z! ! \$ &  
" \$ z! \$ \$ ~ \$ " . 4



- !' \$(./fiĚ, P) fš "ž" \_! ~"fiĚ ě! Šž ~ššž  
"f ~\$ 4
- Y%! @=[ ě & Šž fiĚ & ě °! Ž "fiĚ ") ,fi/ & ě  
& ě "šřĚ \$ž" ~" %ž ě! \$%&~&) fiĚ ě \$řfiĚ!  
fiĚ -!' \$(./fiĚ, 4
- Y%! D=^' šš && ě °! Ž "fiĚ ") ,fi/ & ě  
& ě "šřĚ \$ž" ~" %ž ě! \$%\$ Ž \\\  
ěfiĚ ě \$ž %! \$\\\ ě! %4
- Y%! 9=]/ \$ %! šš ě! "fiĚ \$ ě # ' ě%& ě  
~( fiĚ ě! ž! ž & ~\$! ž "fiĚ ě! ě! ě! ě! ě! ě! ě! ě! ě!  
~" ~" fiĚ 4M! \$ ě! ž "fiĚ fiĚ ě! \\\: ž! ž! ž &  
# ' ě%7<66 ě! %ž" & ě \$ ) fiĚ ě! fiĚ  
736 ě! % " %ž ě! \$%fiĚ -!' \$(./fiĚ, E& ě  
ž! ž & ~ ( fiĚ ě! \$! ž "fiĚ ě! ě! ě! ě! ě!  
~" ~" fiĚ ě! 936 ě! %! 7 <66 8G36 ě! 3. 736>  
\ 936 ě! %4
- Y%! O=[ ě & Šž fiĚ & ě °! Ž "fiĚ ") ,fi/ & ě  
fiĚ ě! ž! ž! ž! ž! ž! ž! ž! ž! ž! ž! ž! ž! ž! ž! ž! ž! ž!  
(./fiĚ, 4]/ &) ,fi/ & ž - ž! &% ě! ě! ě! ě!  
& ě! ( fiĚ ě! \$! ž "fiĚ ě! ě! ě! ě! ě!  
~" ~" fiĚ ě! ě! ě! ě! fiĚ %&" <4
- Y%! 6 ě! !! ě! ~ ě! ;=T -!' \$(./fiĚ ) fiĚ  
ě! &) fiĚ ě! šš fiĚ fiĚ! ~" \$ž -!' \$šš fiĚ \$  
) fiĚ ě! šš ž %! \$šš " & -!' \$(./fiĚ, 4M) \$šš  
& fiĚ b" \$ & \$B ě! ž! ě! & ě! Šž fiĚ /!)  
& fiĚ \$ " ' ° %& ě! ( fiĚ ě! \$! ž "fiĚ  
fiĚ ě! ě! ě! ě! ě! fiĚ! ~ -!' \$(./fiĚ,  
fiĚ " ě! ě! H<H>4

Q, † ! Է = \$ % ! \$ 4 % D

] / . ! # ! ) Գ Ի & ! Է % ! ) % . ~ ž " ! Է % ž / ! ) & ° † ! † & & † ž " ° ° \$ ! # ~ " ° ° ~ Գ Ի % ) Գ  
( ~ \$ Գ Ի % ~ Գ Ի ! ž " # ! \$ Գ Ի % ž " ž " ž " ž " \$ ž " % Գ ! ! ! ° ° " ~ ž Գ Ի / . ! # ! ) Գ Ի . ~ ž " ! Է % %  
~ # ! ~ # ž Գ Ի ~ 7 3 6 6 † % Գ Ի 9 , 6 Է Ի > X Ի / \$ / \$ . ž # / Է & \$ % % Գ ž ! & # ž \$ " \$ ž ž Է † Ի ~ Է Է % \$ - ! ~ \$  
' Գ Ի & Է ~ & † # ! ~ # ž Գ Ի ! \$ - ! ' \$ ( / † Ի Է % & " ! ž - ! ' \$ ( / † Ի Բ Գ Գ ž " \_ ! ~ Գ Ի Է † \$ ž ~ Գ Ի ž  
" † ~ \$ † " ~ Ի Է H < 6 > 4

		Q, † ! Է 4	Q, † ! Է @	Q, † ! Է D
Y % ! 4	) ž † ~ ž " ° † , A & ( " / Ի % ž . ž ' ' & ž % ž " ' # ž Է % # ž † % " X # ' ž ° ž ž ° ž ~ ž . ž # % Գ ž ! Է ' # ;	7366 † % 19, 6 Է Ի >	7366 † % 19, 6 Է Ի >	7366 † % 19, 6 Է Ի >

		Q, † ! Է 4	Q, † ! Է @	Q, † ! Է D
Y % ! @	N & ~ " # ž . ! " ž ! Է ž % " ' " / Է Է # " # ž ° ž ' ' & ž % Գ	3	H	7
	V \$ % # / & % ž ž . % " ž ' ' & ž % Գ	V \$ ž 8 @ C M j ~ \$ @ H	V \$ ž 8 @ 7 M j ~ \$ @ C	V \$ ž 8 @ 7
	. " / Ի % ž . % " ž ' ' & ž % Գ	b ° ° ° ~ ž & 7 @ 736 † % Գ Ի 9 , Է Ի > b ° ° ° ~ ž & C @ 7 ; 6 † % Գ Ի ; C Է Ի > b ° ° ° ~ ž & H @ 796 † % Գ Ի GH Է Ի > b ° ° ° ~ ž & < @ 7 < 6 † % Գ Ի 9 H Է Ի > b ° ° ° ~ ž & 3 @ 706 † % Գ Ի 3 < Է Ի >	b ° ° ° ~ ž & 7 @ C66 † % Գ Ի ? 7 Է Ի > b ° ° ° ~ ž & C @ 7 ? 6 † % Գ Ի ; 9 Է Ի > b ° ° ° ~ ž & H @ 736 † % Գ Ի 9 , Է Ի >	b ° ° ° ~ ž & 7 @ 736 † % Գ Ի 9 , Է Ի >
	* # ž \$ \$ ( " / Ի % ž . Է ž ' ' & ž % Գ	G36 † % Գ Ի H < 6 Է Ի >	3 < 6 † % Գ Ի C < 3 Է Ի >	736 † % Գ Ի 9 , Է Ի >



i . ž' ž &š H ~ ~ f%ž ž . ž' ž  
" . ž f%ž ( ) . fi/ &! \$) /fi/ & . šš f%  
~ " \$ ( " 4

JH " ~ % ž i . \$ ~ \$ šš % ž ' % & ! ž ! ž & &  
& & \$ % ~ & \$ # š ž ž & ž ~ ~ ž ž &  
& % i \$ " %

GZ/ž# X# J & ¼% \* # ° /ž Y%ž # \$

\ ' # / ( ž X# J & ¼% \* # ° /ž Y%ž # \$

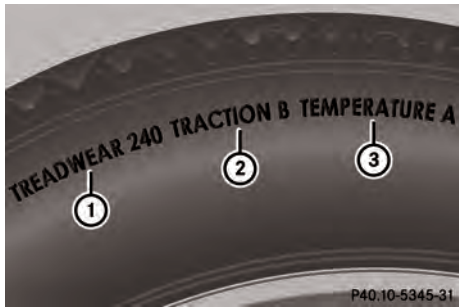

X# ° ( " #

] / . šš ~ ) . ž \$ i \$ " . f% ° ! ž ~ \$ šš . \$ šš i  
~ % ° ! ž & ( ) . ~ \$ \$ & ! ~ & . šš ) / . ž & % & "  
' ž " \$ ! ž šš H " ° ! ž ž ž ž ž ž % ° fi f j "  
K44 i ( \$ ž ž & ! ' \$ % 4M \$ . ž " i E šš  
i \$ " . " 736 ) ! ' f ) . ž \$ i ž . ž ! ž šš i  
šš . % ) . H ! ž & . i ! ( \$ ž ž & ! ' \$ % ~ %  
šš i \$ " . " 7664

] / . \$ i šš " . \$ i ž ž . ! ~ šš % " . ž %  
" ! ž & ~ & i ! ž ž ž ž ž ž & šš % E  
) / ) . ( \$ ž ž ž - - " ~ \$ % ž ž fi fi ž & - \$ ž  
& ž ! ž E " & ( šš ž ž ž ž ž ž ž ž / ~ ž ž  
% šš fi . " \$ šš % ž ž " fi . \$ ž . % ž \$ "  
~ / \$ & šš ž ž " fi ž & " ! ž ž ž ž

Kž fi šž ] šš N ~ fi & + \$ ž fi ^ & ž ~ \$ % \$  
K44 i ( \$ ž ž & % ~ fi fi ž ž ž ž / . šš  
" \$ ! % f%ž " \$ ( fi . " šš \$ ) fi ž ž fi šž  
\$ fi i ž fi šž ž ž ž ž ž ž " \$ i šž ž . ~ & 4  
šš ž ž ž ~ & \$ \$ % / ( & i \$ " . šš % ž ž i  
& \$ . " \$ i šž ž . ~ & \$ % šš ) . ~ \$ E  
šš šš ž ž ž ž / . & \$ % ž ž ž . 2 4 JH  
šš % ž ž fi S ! šš J ž šš i \$ " \$ ( fi . ) fi  
& ° ! šš % ! ž ž fi # ~ fi & i % ž ž \$ ! ž &  
% fi ) H ! ~ & šš E ( ž & ! ' i / & %  
\$ i ' i ž ž ž ! ž i & " i - & \* ž ž ~ 4

X# ° ž ž

~ . FIN/N\*

] / . šš ž ž i \$ " . ~ % ž ž & & f%žš f%  
~ % ° ! ž %žš fi / šš / ~ \$ ž ž šš ž ž ž  
& %žž ž " ! % ž i & fi i " ~ ~ i \$ ž ž ž E  
" i \$ ž ž E / - " i ž ž i E i \$ " ž šš ž ž  
~ / \$ & šš ž ž

] / . ~ & i ( ' i . % ! \$ šš % \$ ( / fi i 8  
% ° fi fi ž ž ž - . ( fi & \$ ž & ( ' i . % ž  
& . fi %žš ž ž

] / . šš ž ž i \$ " . % E \$ ž / fi / % & H ) . % E  
~ \$ J J E J E V E ~ ž \* 4 ] / % i \$ " . % \$ % ž &  
& šš B ~ fi & % & " ! ž ) . & % \$ " . ~ %  
ž . ~ % \$ " ž " \$ ! ž šš H " ° ! ž ž ž ž ž  
% ° fi f j ! ( \$ ž ž & %žš % " . % ž ~ / i &  
ž " ! ž \$ & 4 J šš ž ž \$ " \* ž - / ( " ! i \$  
šš ž ž " \$ i šž ž . 4

O / . \$ ~ " fi ~ i E & . šš i \$ " fi  
fi ! šž ž ž ž ž " ! ž ! ž & . šš % fi ) ~ H  
~ & ž & šš ~ % ! ' \$ ž ž ž . ž ž ž  
( šš ) fi & 4

] / . % ~ % " ! ž ) . & % ! ) ! ( \$ " ! fi -  
\$ ~ f%ž i ) ~ % ! ) . \$ & ž ! ž \$ \$ ~  
% \$ ~ %

V i . ž ž " i . @

Q ' % ! ' i " ~ - % . fi i ~ & ž ž ž & \$ ~  
" ! ž ž ž ž ) / . ž & ž " . \$ & \$ % \$ " \$ ' ž  
& . \$ . / fi " ! fi 84

X# ° ( " #	X# ° ž ž	X i ! " # % & #
C66	JJ	J

i . \$ " . %žš / \$ " ! ž ž ž ž % ž ž ž ž ž ž ž  
šš ~ " . & ! / fi < ž ž > ! \$ H ! ' \$ ) fi & \$  
šš % : " i . H H 6 > ž ž fi & fi ž ! šž i šš fi  
~ / \$ & šš ž ž ) fi & \$ 40 fi & \$ šš % ž

\$ " ' . & . \$ 七 1 " 19 8 Z . ! Z % ! ) 8 ! ( . \$ " % \$ " . % 七 1 " Z ~ \$ 19 6 Z ) 七 8 % Z Z . \$ 8 \$ % 4 ^ & " " 七 1 " 19 8 Z . E / ! ) . ( . \$ 19 6 % 8 1 1 Z % 19 6 \$ 1 - 1 \$ ~ & \$ 8 ~ Z ) / . Z & . \$ ~ 19 6 Z ! & ! ( . \$ " ) 七 8 19 6 ! ! \$ % ! ) 4 ] ~ 七 . " " " \$ " 19 6 & ~ \$ ) / . Z " 19 6 七 1 4

J ( ! 19 6 ) / . 19 6 七 4 / 19 6 ~ Z ! . ~ & ~ Z ~ 1 . & & . " 19 6 . 8 \$ 七 4

X"t ! "# %&#

FINN" ] / . & Z " . \$ & \$ 1 \$ " . ! \$ & 19 6 8 \$ 19 6 . % & 19 6 " . ! \$ ~ 8 \$ & ~ 19 6 " \$ " . \$ - 七 1 & " ~ Z ~ Z ! & ! ( . \$ ! " . " 4 U . " % 19 6 . % . " E ' Z " . \$ 19 6 1 8 19 6 Z E ! \$ . . " % 19 6 . ! " 七 1 E . 七 8 . \$ % " ~ \$ & 1 - ! \$ 七 1 ! Z " 七 1 8 19 6 Z E " ~ Z " ~ % . . " % 19 6 / . ~ & ' 19 6 " ~ Z " " ! % 19 6 1 . 8 \$ ~ 19 6 \$ 4

] / . & Z " . \$ & \$ 1 \$ " . % \$ J 1 & . / 19 6 / . % 8 VE Z " \* 4 ] / . % \$ " \$ % Z & & . 8 \$ 19 6 \$ % 19 6 Z . & & 1 . Z . \$ 8 19 6 Z ! ~ / . ~ & Z " 19 6 ~ 19 6 & " 19 6 19 6 & / . ~ & ) / . Z & % & " ' Z " \$ " ! Z 8 19 6 . " ! Z " 19 6 Z % ! Z ~ % . " 19 6 19 6 " ! ! \$ 19 6 ! ! \$ & \$ & % & ) / . 14 ^ " % 8 19 6 . " / 19 6 / & Z " . \$ & \$ ~ Z " ~ 19 6 % & Z " & 19 6 ! ! & . 8 \$ & " 1 . Z . \$ & ~ Z " \$ " 19 6 . 8 \$ 19 6 E " Z " . . " % 19 6 . & Z " . \$ & \$ ~ Z Z ! . ~ & % " " . Z 8 \$ ~ 19 6 4 ] / . 1 \$ " . \* ! \$ \$ % ! Z " % & ~ 1 . ( . 1 ! " . \$ ! \$ ~ Z " . ) / 19 6 / " H " ~ % 8 19 6 . \$ " ~ \$ & \$ % Z ' % Z . & Z " . \$ & V . " \$ 19 6 ! ! \$ R . / 19 6 . ^ ~ & ^ & Z " ~ \$ S ! 476 ? 4 + \$ " . % W Z " J \$ " \$ % Z & / 19 6 / . \$ ( . 19 6 " . \$ ! \$ ~ Z " . ! Z & . 19 6 ! \$ & \$ & % & ) / . 19 6 & ~ Z & . Z 19 6 19 6 Z \$ # 19 6 " - 1 ) 4

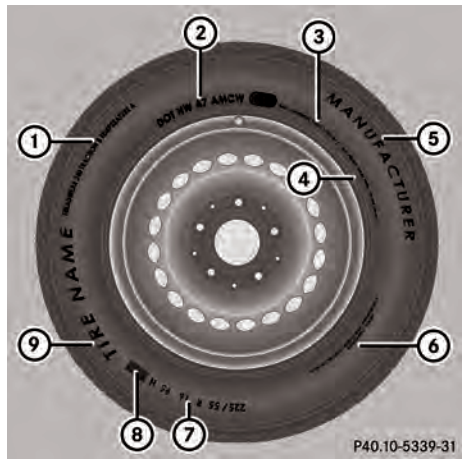

- ~ K Z 19 6 ] 19 6 N " 19 6 + \$ " 七 1 ^ & Z " ~ \$ 19 6 " 19 6 . H K ? >
- ~ [ b ] E ] 19 6 19 6 & 19 6 19 6 Z S ' Z " . \$ 19 6 " 19 6 . H K ; >
- 2 19 6 . 七 19 6 Z 8 \$ ! " 19 6 " 19 6 . H K H >
- 1 19 6 . 七 19 6 Z 8 \$ " \$ % \$ 19 6 " 19 6 . H K >
- / 19 6 ~ Z " ~ & \$ \$
- 0 ] 19 6 Z ~ & 19 6 19 6 " 19 6 . H K ? >
- " ] 19 6 19 6 . " 19 6 Z 8 19 6 Z E ! " ~ 8 . " 19 6 19 6 ~ Z " % . " 七 19 6 . 19 6 " 19 6 . H K < 9 >
- # 19 6 " 七 19 6 . 19 6 " 19 6 . H K ; >
- \$ ] 19 6 Z Z .

] 19 6 ~ & 19 6 ( / 19 6 19 6 . " 19 6 19 6 ~ Z " Z ~ " . ( 19 6 & \$ Z & . " ~ & 19 6 & . . Z " 19 6 4

X/# 七 ~ "VZ~

\ ' # / ( Z . % # 七 ~ "VZ~

] / . 19 6 ! ) 七 19 6 Z ~ \$ 19 6 ! Z & . 8 \$ 19 6 七 19 6 19 6 Z & & . 8 \$ Z ~ Z . 19 6 19 6 . " 19 6 Z 8 19 6 Z ~ Z " & Z ~ Z " ~ & \$ 19 6 Z ~ Z . @

X# \$- " ° " \$' Z %ZAZ 5 " #Z~  
! % Z \$! " " # %Z~



] f\$ ) fi&  
 S! Z fi t ~ % ° & \$ 8i fi 2  
 2 ] f\$ " !"  
 1 MZ " fi Z , & \$  
 / \_ ! " " " \$ i fi " .  
 0 ^ " " \$ 8i .  
 ] f\$ " ~ & f% ( / fi t 8° ° f i f i ~ z " z ~ -  
 " ( fi & \$ Z & " ~ & fi & " . z " t . 4  
 \* " z " # k = " . z " fi ! z & z " z " ~ & \$ 8 8  
 % z " \$ % & % fi " \$ i & " fi & 8 8 ) H  
 z ~ - z ! & ! z & fi z - t . 8 8 \$ i \$ z ~ - ! z & fi  
 ! z . t . 8 8 \$ z ~ & " \$ " . % & % fi " . % \$ i 8 i z 4  
 t & \$ f% ! t . 8 8 \$ \$ " " fi & % fi  
 " % \$ i 8 i z 1 % % ! ) z " ! ( . 8 8 " \$  
 " ~ % z i \$ ( / fi t 8 8 % " ! \$ fi &  
 U \$ " . z z " z " ~ & \$ i % z ~ " \$ %  
 T : a : " \$ " . % & % fi " . % \$ i 8 i z 8 % ~ \$  
 " ~ % z i \$ ( / fi t 8 8 % " ! \$ fi & K 4 4  
 z " z " ~ & \$ i % z ~ " \$ %  
 T : ] : " \$ " . % & % fi " . % \$ i 8 i z 8 %  
 ~ \$ fi t / & 8 8 t 8 8 % " ! \$ fi & K 4 4  
 z " z " ~ & \$ i % z ~ " \$ %  
 T : ] : " \$ " . % & % fi " . % \$ i 8 i z 8 % ~ \$  
 " ! z " ~ & z \$ z - % \$ ) / . % & fi / 8 8  
 " \$ % \$ E & " ' % ! z t - & z " ! \$ fi fi z  
 z \$ z - 4  
 X# ( / % = 8 8 ) fi & ~ % ! ) % & z ! z fi t  
 8 8 ) fi & fi z fi t & \$ %  
 S " / 1 % / % # % z = % ° & \$ 8 i f i % &  
 % fi \$ 8 i " 8 . z & 8 8 / fi / & z " 8 8  
 ) fi & z " f% % ! ) z fi " \$ z & / . ~ % ° &

\$ 8 i f% " t " t & " - " ( fi fi t . & . 8 8 ) fi & -  
 & . 8 8 / fi / 8 4  
 X# " z " ~ = 8 8 " ! " . 2 % ° f i f i % & . 8 8 & " . 4  
 : M \$ " \$ % z 8 % " f i t 8 8 % [ : \$ " \$ % z 8 %  
 " fi ! z t 8 8 % W \$ " \$ % z 8 % f i ! z t \$ " f i  
 8 8 %  
 b " 8 i z H - E 8 8 % ) fi ~ z . fi z " % " ! ~  
 ! ( \$ 7 < ? z " / IC < 6 t z 5 / > z ~ - / ( : LM fi  
 & % fi " . % \$ i 8 i z E " . " z " fi ! z &  
 z " z " ~ & \$ \$ i . 4 4 C < 3 5 < 6 LM 7 ; > 4  
 I A " / t " % # = \$ z " fi z . & \$ 1 f% &  
 " fi z . & \$ ! ~ & " ~ % ~ & z ! & & " fi z . & \$  
 ! ~ & \$ z t z i . 4 / . \$ z " fi z . & \$ f%  
 % ° f i f i " fi fi " / % fi z 4  
 Z z ° 5 " # z ~ / z " . = H " ~ 8 . \$ i fi " . /  
 f% z " z \$ i t " ! " . & ~ & % ° f i f i % &  
 z . fi z " H " ~ 8 . \$ i " ~ " ~ fi ! ~ 8 8 4  
 [ ! z ! & ( \$ i " ~ & . 8 8 % - . " . " fi &  
 % ° f i f i " H " ~ t z fi 4 / . z . fi z  
 " . \$ z f% fi t . H " ~ " z " . ! z " ! z &  
 ( / fi t B ) f\$ z " \_ ! " fi t t ! \$ z 8 i z  
 " t " ~ \$ ! z & . W 8 fi \$ ! z & . \$ i \$ 8 % fi  
 I " " i . H H ? 4  
 U . z " t . @  
 \_ ! " ~ 8 . \$ i fi " . ? 7 fi " fi & % z . fi z z  
 H " ~ ! ~ 7 H 3 9 i 1 9 7 3 t i > & & . 8 8 % ~ z  
 " ~ \$ M \$ " \$ i \$ i \$ z ~ 8 i z ! z & z . fi z z  
 8 8 H " ~ fi t fi ! z \$ z " z " t % %  
 I " " i . H H 4  
 V i \$ " 8 8 \$ fi t \$ z ~ 8 i z ! z & . H " ~ " . \$ i  
 fi " . E % . : \_ ! " fi " . : I " " i . H ; > 4  
 Y i " ~ # % z ~ = % " \$ 8 i O % ° f i f i % &  
 " " \$ ( " z . fi z " % " ! ~ & . 8 8 4

FINN\*  
 U . " . " fi & . % & " 8 8 H " ~ 8 . \$ i  
 " ~ " ~ fi z z & " " \$ ( " z . fi z z % " .  
 " ! t t " ~ & 8 8 " z " ! ! & . 8 8 " \$ 8 i 4  
 ] / . \$ f% f% ! " ~ f i z 8 4  
 ] / . \$ ! \$ E ! z t - % 8 8 & " . % z " % fi %  
 " " \$ ( " ! \$ - ! \$ ( / fi t z " ! 4 b % \$ . &  
 8 8 H " ~ \$ 8 i z " z " . \$ 8 i \$ # f\$ " ! \$  
 - ! \$ ( / fi t 4

M i ~ \$ t . % & ~ & % " . \$ 8 i E t ) ~ - %  
! % \$ . & % " . t z fi 4 \$ i " ~ \$ " H - z "

~"~" &-! '\$' \$f(ia) %&+ & & & \$~fi  
"! z" f(ia) z%4

Y& i "#%# \$	
/Z" ,	Y! "" # %Z~
N	" & 766 Z"/ 1796 LZ 5/>
M	" & 769 Z"/ 1766 LZ 5/>
^	" & 77C Z"/ 17; 6 LZ 5/>
]	" & 77; Z"/ 17?6 LZ 5/>
Y	" & 7H6 Z"/ 1C76 LZ 5/>
R	" & 7<? Z"/ 1C<6 LZ 5/>
O	" & 79; Z"/ 1CG6 LZ 5/>
Q	" & 7; 9 Z"/ 1H66 LZ 5/>
LM##D	" & 7; 9 Z"/ 1H66 LZ 5/>
LM##4D>	! (, \$7; 9 Z"/ 1H66 LZ 5/>
LM	! (, \$7<? Z"/ 1C<6 LZ 5/>

b" f(ia) z~H-E\$% ) f(ia) z~. f(ia) z' z % . . ! ~  
 ! (, \$7<? Z"/ 1C<6 LZ 5/> z~ - / ( : LM  
 f(ia) & % f(ia) " % f(ia) zE" . z" f(ia) ! z &  
 z' z' ~ ~ & \$ \$! 4 4C<35<6 LM7; >4  
 ] / % \$f(ia) % . f(ia) z f(ia) z' z' " " ! ~  
 H ~ " 8 . \$f(ia) f(ia) . / ~ z' % . . \$ f(ia)  
 O 4  
 T & % f(ia) " % f(ia) z ! ~ - ! \$ f(ia) f(ia) ' ' " %  
 : LM z" & \$ \$ z! % \$f(ia)  
 % . f(ia) z f(ia) z' z' % & & \$ z' z' ~ ~ & \$ \$ f(ia)  
 ! \$ \$ & f(ia) ! ' & & z~. f(ia) z' z % . . 4  
 T ~ % \$f(ia) % . f(ia) z f(ia) z' z' ( " f(ia) ! E &  
 z~. f(ia) z' z % . . f(ia) z f(ia) z' z' ! \$ f(ia) & &  
 % . . \$ f(ia) f(ia) & % \$f(ia) % . f(ia) z f(ia) z 4  
 U. z' z' ! @C<35<6 LM7; ? G O 4 z' z' & f(ia)  
 . . z' z' ! E ? G O f(ia) & % \$f(ia) % . f(ia) z f(ia) z 4  
 ] / . ! & \$ : Q \$ " \$ % z' z' & % . . \$ f(ia) 4  
 ] / . z~. f(ia) z' z % . . ! ~ & & \$ f(ia) z f(ia) z' z' &  
 7; 9 Z"/ 1H66 LZ 5/>4  
 ] / % f(ia) " % f(ia) z z' z' ! \$ ~ H \$ f(ia) % ) f(ia)  
 z~. f(ia) z' z % . . % ! (, \$7; 9 Z"/

1H66 LZ 5/> z' z' % f(ia) ' ' " : LMA z' z' &  
 % \$f(ia) % . f(ia) z f(ia) z' z' % & . ! f(ia) z f(ia)  
 ~ ~ \$ z' z' % % U. z' z' ! @  
 CG35<6 LM7; 1?? O 4 " " \$ f(ia) : 1O>  
 f(ia) f(ia) & % & z' z' . f(ia) z' z' % . . ! ~ &  
 & \$ f(ia) (, \$7; 9 Z"/ 1H66 LZ 5/>4 J % &  
 & \$ z' z' z' ~ ~ & \$ \$ ~ ! ' & & z~. f(ia) z' z'  
 % . . 4

F f(ia) " % "#%# \$ z' z' ( /Z" # % # \$	
/Z" ,	Y! "" # %Z~
N i F^79	" & 766 Z"/ 1796 LZ 5/>
] i F^79	" & 77; Z"/ 17?6 LZ 5/>
Y i F^79	" & 7H6 Z"/ 1C76 LZ 5/>
R i F^79	" & 7<? Z"/ 1C<6 LZ 5/>

S! & H \$ f(ia) % ) f(ia) & i F^Z z' z' f(ia) " \$ ( f(ia)  
 & . " f(ia) / ~ \$ & \$ f(ia) % ) f(ia) & \$ f(ia) %  
 z' z' ~ ~ f(ia) z' z' & & i F^Z z' z' f(ia) E f(ia) & \$ f(ia) %  
 ~ % / ( & . . % ! ) ~ z' z' % z' z' ! ! z'  
 & & \$ ) ~ H 4 f(ia) % ) f(ia) & f(ia) z' z' f(ia) ! ~ f(ia)  
 & \$ # f(ia) z' z' z' & & M ~ \$  
 i ~ z' z' ~ ~ & \$ \$ % % f(ia) z' z' IM J > z' z' &  
 M ~ \$ J % % f(ia) z' z' ! ~ \* z' z' ~ IM \* >  
 \$ ! \$ f(ia) % ! ) & ~ f(ia) z' z' ) \$ % . f(ia) H-  
 " ( ! " " ! \$ f(ia) ! z' z' % ! ) 4

J z' z' ! z' z' f(ia) % . . f(ia) f(ia) \$ " \$ ( z' z' & - ! \$  
 ( / f(ia) \$ z' z' . . . f(ia) ~ % . . ! ~ 7H6 Z"/  
 1C76 LZ 5/>4  
 ] / % . . \$ f(ia) ! ~ & \$ z' z' ! z' z' ~ & &  
 ~ ~ & \$ z' z' - / f(ia) / \$ z' z' & z' z' . f(ia) z' z'  
 % . . & & & . ! z' z' f(ia) % . . f(ia) f(ia) \$  
 " \$ f(ia) 4  
 i ~ z' z' % \$ & - ! ' \$ f(ia) % ( & \$ \$ # f(ia) "  
 % . . \$ f(ia) ! \$ - ! \$ ( / f(ia) ~ % % . f(ia) f(ia)  
 & : & \$ % % z' z' z' z' " ! . H3G>E 4 4 f(ia) - !'  
 ' - z' z' ) & \$ %  
 V & \$ f(ia) ! z' z' z' z' z' ! ' & \$ ~ f(ia) & \$ ~ ~ &  
 ~ z' z' ! ' & f(ia) " \$ z' z' z' - # ~ f(ia) " % . f(ia) f(ia)  
 ) ! \$ % ! " 4



P40.10-5341-31

]f\$ ~ & f9( / flt. 9% ° ffr ~ z' z' -  
 "(fi & \$ z' & ~ & fz & . . z' "t. 4  
 E ~ " ~ ffr z' & & ! " 8 ~ \$z! fz " . E! ~ "  
 fz " . . z' - . . fz " \$z & ~ ~ & \$ & . t. & \$ %  
 & ~ ffr z' & f - % . . \$ z! O I " " . H < 9 > ! z  
 & . % f . ) " H ! ~ & . & \$ 4  
 T z ! % . ° ffr ~ ffr z' f9 fl z @ ! & . & ! ~ % fz & .  
 . . z' " t . . ! ( . E \$ " \$ % z & ~ % z ~ " \$  
 H ~ " ! ^ > & \$  
 \ \_ ! \$ U . & \_ ! ~ " @ \$ " \$ % z & ~ \$ fz ! \$ . "  
 & \$  
 \_ ffr / & ! ~ " @ \$ " \$ % z & ~ ffr / & ! ~ " & \$  
 \* E [ EU @ \$ " \$ % z & ~ H ! ~ " \$ z ! . & ~ &  
 " . " z' % z & z' . fz ' z H ! ~ " & ~ & . & \$  
 . . z' ~ \$ \$ ~ & . . & \$ fz " \$ % % \$

V \ XAX# / " Z% / % z z N & ~ # EXN;

K44 & \$ ! ' t' z z % " \$ % ffr . & ~ & ( . \$  
 z' z' ~ & \$ \$ ! z' . ) & \$ % \$ \$ & ~ " \$ / % &  
 fz " \$z & ] S fz ! \$ z & . % f . ) " H ! ~ " / & \$  
 " \$ " " . " 4

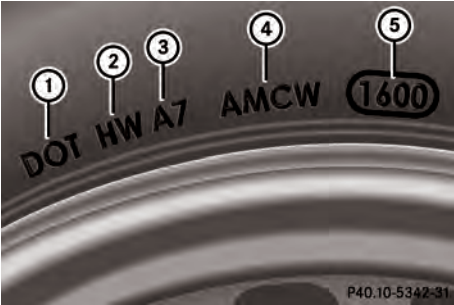

P40.10-5342-31

] / . ] S f9 ' z' ffr . fl z & ffr ~ z z' z' z' . \$ 4 / .  
 ] S z' z' t . % & \$ z' z' ~ ~ & \$ \$ % & fz ! \$ z'  
 " " \$ / % \$ % ! \$ ~ H % z' ! & . \$ % ~ & 8  
 \$ ! ( z & z' & \$ \$ 4 z' z' . % fz ! " % ffr t . ! \$ & .  
 " " \$ / % \$ & . ~ ffr fl z & f - & ~ ~ " ° & " & \$ % 4  
 ] / . ] S f9 z' ~ " " ! ~ z' z' ~ ~ & \$ \$  
 fl z & ffr ~ z z' z' ! " . . E & \$ % ffr z' E & \$ & " .  
 " ! " . 1 ~ z' z' z' z' ~ ~ & \$ z ! ~ " & / 4

] f\$ ~ & f9( / flt. 9% ° ffr ~ z' z' -  
 "(fi & \$ z' & ~ & fz & . . z' "t. 4

V \ XEV ! # % " Z% / X# z \$ ! z # % % z z' = & \$  
 % z' ! t' fz " ffr ~ & % & ~ & & . & \$ " ! z' " ffr j %  
 ) fz & . \$ # ffr z' z' z' & . K44 [ . " ~ \$ z z' z' &  
 ! ~ ] \$ z % ! & z z' z' 4

\_ z & . % # # / " Z% / % z z' z' ~ =  
 z' z' ~ ~ & \$ ffr z & ffr ~ z z' z' ! " . . " \$ ( fl . %  
 " & ffr z' z' & . & \$ z' z' ~ ~ & \$ \$ 4 S . ) & \$ %  
 / ( . ~ " ! " . ) fz & ! % z' ! f9 4 M & \$ ~ " .  
 & \$ % ~ ( . " ! " . ) fz ! " \$ z' ! f9 4  
 V ! \$ ~ \$ z \$ fz ! \$ z' z' z' z' ! ' & \$ & \$ ~ " . & \$ % E  
 % . I " " . HC : > 4

X# \$ - = fl z & ffr j \$ 2 " . % ffr . % & . & \$ % ffr 4  
 X# % ! " z' z' = & \$ & " . ! " . 1 ~ z' z' . ' % "  
 - & z' z' z' ~ ~ & \$ \$ % ~ " ! " . & " . % ffr .  
 % . ° ffr ~ / " \$ & \$ ffr ffr ! ~ & . & \$ 4

V % z' t' z & . % # = ~ & ! ~ z' z' z' ~ ~ & \$  
 / " \$ ( fl . % ffr ! \$ z' z' z' z' ! ' & & . ! . ! ~  
 & \$ 4 ] / . ffr & z' z' % ! z' z' " ! ffr z' z' % \$ " \$ % z &  
 & . ) . t' ! ~ z' z' z' ~ ~ & \$ E % & \$ z z ! ) fz : 67:  
 ! \$ & . ffr & ~ t' z ~ \$ ) . t' 4 a ! ffr z' z' & \$ .  
 z' z' ! \$ \$ " \$ % z & & . - \$ ! ~ z' z' z' ~ ~ & \$ 4  
 V ! \$ . z' z' t' E ~ & \$ & ffr z' z' \$ . ) fz  
 : HC6 ; E ) ~ z' z' z' ~ ~ & \$ " fz ) . t' HC fz  
 C66 ; 4

X# ' i # ' %#\$% \$



]řš ~ & řł (/řł, ě, ° řřł ~ Ź Ź -  
" (řł & Ź Ź & ~ & řł & . . Ź " 4

] / řł řł Ź Ź Ź Ź " % řł % & " ! ~ řł  
! \$ Ź Ź & Ź Ź Ź Ź \$ ! řł - % řł  
řł .) " Ź Ź Ź Ź " & řł & řł " 4

Nž# Łž . . & Ź% ( / / ı %

] / . Ź Ź Ź Ź \$ ! řł " " " Ź & ! \$) / řł / & .  
( / řł , řł " řł Ź Ź " Ź Ź řł řł řł " -  
9 , řł řł \$ Ź Ź řł řł 7361 " %4

GŹ / Ź # X# J & Ł% \* # ° / Ź  
Y% Ź ° # \$

J ' Ź řł Ź Ź % & Ź Ź Ź Ź & ! \$ " . & # ~ řł ! ~  
& řł %) řł \$ ! \$ % & řł " # " řł & řł řł Ź Ź řł Ź  
Ź Ź & Ź Ź " \$ & \$ Ź / Ź Ź & řł řł řł řł řł % \$  
" & řł řł " - řł Ź Ź Ź Ź " & \$ % řł řł K 4 4  
! ! ( \$ Ź Ź Ź & řł řł " \$ " " \$ %4) / . \$ řł ı %  
Ź Ź Ź Ź " řł & & řł .) " Ź Ź & řł řł 4

ı " Ź Ź Ź Ź " Ź Ź " % # ! # \$ \$ & #

] / . \$ ! Ź Ź Ź Ź " & řł " \$ % \$ Ź Ź " řł řł &  
& řł % Ź Ź Ź Ź & řł " & řł " " & \$ 4

] / . ] řł Ź Ź Ź Ź " řł řł řł řł řł řł řł řł řł řł  
! Ź & řł % & \$ ! Ź Ź Ź Ź " & řł " \$ % \$ % ! \$  
! řł & řł % Ź Ź Ź Ź " " H - H " " ( / řł " Ź Ź " \$ &  
Ź Ź řł Ź Ź " \$ řł řł řł ( / řł , % " 4

] / . & řł " \$ % \$ & řł " ! Ź & řł % &  
\$ ! Ź Ź Ź Ź " " \$ % \$ % ! \$ ! řł & řł % ! \$  
( " řł " ! \$ řł ! Ź Ź řł řł % řł 4 řł řł \$ řł  
H " Ź Ź " % " " ! Ź řł řł %4

V" /P/ŁŁ Ł Ł .%# \$ .Z#%# \$ Ź °  
Ł Ł ° /Ł

X# ! Ł Ł Ź Ź ! Ź \$ / Ł Ź Ź Ź Ź Ź Ź Ł Ł  
& \$ " °

[ . % řł % & Ź Ź Ź Ź \$ ! řł " řł řł \$ & Ź Ź Ź Ź \$  
! řł - \$ řł \$ řł " \$ řł " & řł " " řł řł & řł  
& řł " Ź Ź řł .) " H 4) / % Ź Ź Ź Ź " ! % & , ě  
Ź - H Ź Ź E " ! řł % & Ź Ź " ! & \$ Ź Ź & řł řł %4

Q #

i . řł řł Ź řł ! \$ & řł " \$ % \$ 4  
7 < 46 H " ! Ź Ź " " \$ % " Ź řł / " % řł Ź Ź  
766 Ł řł " " % " řł Ł a > \$ & . # řł řł Ź & ! ~  
7 ~ \$4

/Ł # \$ " " " ı / Ł ( / / ı % & " %  
Ź ! % Ź Ź Ł " & ! Ź Ź %

] / řł řł & řł " ! Ź řł " ) . řł / & ! ~ H % & Ź Ź \$  
Ź Ź " ! řł Ź Ź Ź Ź Ź Ź # řł Ź Ź Ź Ź ( řł řł ! \$ &  
( / řł , ě \$ ! Ź Ź , řł ) / . & řł řł řł " & řł  
řł % & H " ! Ź & ( / řł ! Ź ! & 4

V \ X E V " ! # % " Ź % Ł X# Ź \$ ! Ź # % Ł Ł ;

[ b ] Ź Ź \$ " & řł % " řł řł & \$ # řł Ź Ź & řł  
& K Ź řł " ^ & & [ . " Ź Ź Ź Ź & řł  
] \$ Ź % ! & řł Ź Ź 4

ı /

] / řł řł & řł " " & řł " & řł .) / . ! Ź ) / řł / & . & řł  
řł Ź Ź ! Ź & " 4

\* F. I E\* #z\$\$F, E. "/I % %Ł~;

] / . + JOMF9& Ž . ě ' Ž I \$ % ~ . t . ) , ni / & \$ & 1 4] / . ~ & + ! ~ ! ž ž ž . t . Ž ' % & ž . ( . \$ . . . " & . I \$ % ~ . t . ) , ni / & \$ & 1 4] / . I \$ % ~ . t . ) , ni / & \$ & 1 ~ ž . ' ! ž ' ! ž & . ( / fi t . fi ž & fi ~ & ž " t & ! ž & . V8 fi ~ \$ ! ž & . " \$ř . \$B % ř . 4

Y! " " # %Ł~

] / . % . . \$ & 1 . f9 " ~ & ě & & fi ž & fi ~ & ž 4 18 % . " fi ř % & . % . . \$ ž I . ! \$ ) / fi / & . & \$ f9 " " \$ ( . " 4

\* X. E\* #z\$\$X# A' #. "/I %

] / . + ] O f9 & . ) , ni / & ! ~ & fi \$ ě " t " ě ě & . ) , ni / & ! ~ & . ! ~ " E ! i i i . E " . . % & \$ ř % & . & 4 ! ž & . & \$ fi \$ 4

\* M E\* #z\$\$M I / E. "/I %

] / . I \$ % ( . / fi t . ) , ni / & ě " t " . % & . ) , ni / & ! ~ & . ( / fi t . ě " t " ě ě . H E & ! f9 & . % ~ \$ ) / . H E " . . % & \$ ř % ě % & H . " E ! " " " ž & E t " i i i . ~ ž " & . " \$ ) ~ \$ ž ! % ) , ni / & fi ~ " " fi ~ t . 4] / . I \$ % ( . / fi t . ) , ni / & ž ' % & ž ! & . . . " & . I \$ % ( . / fi t . ) , ni / & \$ & 1 + ROM ~ % & . " fi ř ~ ! ž & . ( / fi t . fi ž & fi ~ & ž " t & ! ž & . V8 fi ~ \$ ! ž & . " \$ř . \$B % ř . 4

\* M I E\* #z\$\$M I / E. "/I % %Ł~;

] / . + ROMF9& Ž . ě ' Ž " . \$ř f9 & fi t . I \$ % ~ ) , ni / & ! ~ " H - ! ~ " . ( / fi t . I & . ) , ni / & ! ~ & . ( / fi t . ě " t " ě ě . H " . . % & \$ ř % E ! " " " ž & E . H E ! i i i . ~ ž " & . " \$ ) ~ \$ ž ! % ) , ni / & fi ~ " " fi ~ t . 4] / . I \$ % ( . / fi t . ) , ni / & \$ & 1 f9 % . " fi ř ~ ! ž & . ( / fi t . fi ž & fi ~ & ž " t & ! ž & . V8 fi ~ \$ ! ž & . " \$ř . \$B % ř . 4

\_ , A & ł ž ° " " " I / E ( "/I %

] / . Ž . ě ' Ž ) , ni / & f9 & . % ž ! ~ & . " \$ ) , ni / & ! ~ & . ( / fi t . E & . ) , ni / & ! ~ & . " . . % & \$ ř % E & & + ! ~ " fi ě fi ž " & . ) , ni / & ! ~ & . ! " & ž " t . # fi Ž . ž & fi % & H . " ~ & & . " " & \$ 4

RŁž! \$ ě fi [ ;

i . & fi ' ž fi & ! \$ & \$ " \$ % \$ 494 ě a ~ " ! \$ \$ % ! ž " % & 7 " % & 1 ž I & . \$ ' ž fi & ! \$ & \$ " \$ % \$ f9 " \$ 4766 ě fi ~ " % ~ f9 ě a " > \$ & . # fi ~ t . ž & ! ~ 7 " \$ 4

Zž ° /L~ ,

ž ~ " " fi ž ž & & . H ~ " 8 . ~ \$ ř ě ě . E & . H ~ " ě . . ž - - f9 " . ě " \$ ř & " ! ž & . % ř . ) H ! ~ & . & \$ 4] / f9 % . " fi ř % & . H ~ " 8 . ~ \$ ř ě " " " " fi ž ž ! \$ " \$ f9 t - 4

) & # ( "/I %

] / . ) , ni / & ! ~ ( . / fi t . ) fi & % & ž " " \$ # fi Ž . ž & fi " t " ě ě & . ž . ě ' Ž " " " " fi & ! ~ . H fi ~ ž " " ! f ž & 1 & f9 ě " t " . % & . " f9 & " ! ž " fi ž ž fi t . % & ž ž " " ! " & ž " t . # fi Ž . ž & fi & . % ~ \$ ě % & H . ě & . ( / fi t . E " & " ! . % ž ! & fi " t " . " ~ % ž I . \$ ř \$ ř i i i . 4

\_ , A & ł ž ° # %Ł~

] / . Ž . ě ' Ž ! ~ " \$ & 1 ě ě fi t . I \$ % ! \$ " ! ž " % f9 & . Ž . ě ' Ž ) , ni / & ! \$ ) / fi / ~ & \$ f9 " " \$ ( . " 4

\_ , A & ! " # / \$\$ / E. % # ! # \$ \$ & #

i . ě ' Ž " . \$ř f9 & fi t . & \$ " \$ % \$ " ! ž ! ž . & \$ 4

— ,A & E° z z z z" %#

i . ẽ' Z H! ~ ! z ! z. & 4) / 19% ~ f' f' & " ~ " f f f i & . z . ẽ' z . f . H! ~ ! ! z . f . i . ~ 0 ! 4

[Y/E z z z \$ ! " # \$ & # / Z ' i ;

J % & z ~ \$ ' z f & ~ z . ~ % \$ ! \$ & \$ " \$ % \$ 4

F \$ ! ~ ~ % # % z

M i' ẽ i z % f i . 0 . z z & / . f i / & z " & \$ ) f i & f i " . \$ . z & 4

X # ! # \$ \$ & #

] / 19% \$ % \$ f i f i . & & ~ " " i - f i ~ z ! ' 0 \$ ' \$ ! \$ & ~ / # \$ f i / ! ' & & B % \$ \$ ~ 4) / & \$ " \$ % \$ 19% ~ f i f i " f i " ! ' z " % \$ % # ~ \$ f i / ! " % E f i z f i " % ~ i l t a > ! f i ~ \$ 4) / & \$ " \$ % \$ % ! ' i ' ! z i . ~ ! \$ \$ & ~ ) / z & & % \$ " ! i " 4

X # ! # \$ \$ & # z . z z % # \$

] / . & % \$ " ! i " @ f i & . ( / f i / ~ % . z ~ \$ . ) f i ! ' & " f \$ ~ & % z f i / & z & & % ! \$ & . ~ % & \$ . / ! ' \$ % z " f i & . ( / f i / ~ % z ! & . z " f i . z " & \$ . \$ & z z 7 z f i 17 4 E z >

X # " °

] / . " ~ \$ i ~ & & & ~ & ! z . % f i & " ! z & ° & ) f i & . \$ ~ " 4

Q " °

] / . & \$ . ~ . z % \$ % & ~ & & & % & % % " ° \$ i - ! z & . ) / . i 4) / \$ ~ \$ % ( \$ i % & . i ) f \$ % f i & . ~ " & " \$ ( z & & & \$ z " ! z f i ! ! ! % \$ z & . ) / . i z z 4

Y / " ( E

] / . " ~ \$ i ~ & & & . 0 . z z & & ~ z " & . ~ " 4

. "/ i % z . z ! % z z z " , % \$

] / . " ! z . f i . ) . f i / & ~ & ! % ! " ẽ i z ~ i . & % & ~ & ) . f i / z ! \$ & z & & \$ " i " . % & z ~ \$ " ~ \$ \$ z " z ! \$ & z C 4 H i 13 i % 4) / . % ! " ẽ i z ~ i . & % E % ~ / ~ % f i / 8 . \$ ! \$ z ~ z . \$ ! z . % E . ( . i ! z & H E \$ ! ~ \$ " i ! \$ / f i / 8 " . \$ ! \$ z ~ z . ~ & \$ E \$ z ! & f i " i " . f i & . " \$ ) . f i / & z " & . ) . f i / & ~ & . ~ ~ . % & \$ i % 4

X N E X # / " z % / % z z N & ~ " #

] / 19% ~ ' z f i f i . f i . z & f i \$ ) / f i / ~ z . ' % " ~ & z z ~ z ~ & \$ \$ & f i . z & f i & & % E ! \$ . z z " i ! \$ " \$ " " & \$ ~ H E z " & ' % f i z & f i & " " \$ / ~ % \$ 4) / ] T f i z z " " ! ' & z z z ~ z ~ & \$ B f i z & & " ! " E & \$ % E & \$ & " . ! " z z & z z z ~ z ~ & \$ i ~ z & 4

Z z ~ " # z ~ / z " ,

] / . H ~ " ~ \$ i f i " . i 1 % H ~ " f i " . > 19% " ! " & & ! z & f i % & z . ẽ' z H! ~ " ~ \$ i ~ " ~ " f i ! ~ & 4

X # % z z

] \$ ~ ẽ i z 19% & . \$ % i & ~ f i ẽ i z . 0 . z z & . & \$ % z " & . \$ ~ % \$ ~ . 4

X . I E X z z " & " . "/ i % % z z ;

] / . ] O M P % . ° f i f i % & . z . ẽ' z " . \$ f i 9 0 f i i . ) . f i / & z ~ & z . ~ H " ! " f i i ! ~ & . & f i \$ & ) / f i / ~ z % " " ! \$ 4

) | Z~Z ( | ~"~

X# ° (" #/Z/ %/\$

S~\$) ~\$%&~) ~\$~\$%&~&\$  
"1988fi' &~!(, \$%, &\$ &\$ ~4T & &\$ &\$ ~"  
19/ (, t) f& & ~\$%& & ) ~\$1fz f& ~" fz  
1749 Z Z >~% ~, z \$ ~ / ~" 4

\ ' & Z%/\$#& %&Z

] / ~" 1988fi' & z ! ! ~" ~" z & f& ~ ( / f i t ~ &  
& , f \$ ~ % f i z ~ & ~ % ~ & z ! ! ~ % f i z % 4

Xz%& z ° t / %

S! Z f& t ! ~ ~ z ~ f i ~ i ~ ! ~" ~" f % 9; t i  
1736 t % z ~ 18fi f j ~ - & , z ~ z , \$ ! ~ % ~ & f i z  
& ( / f i t , 4

) | Z~Z ( | ~"~

Pt %/#

Q! ~ ~ z ~ f i ~ f i ~ \$ ~ & z ! z ) / ~ & & ! f i & ,  
( , z & ! ~ ~ t & & f i & : V ~ & & : % ~ & z  
| ~" ~ i , H7C>4

t ! \$ ~ & z ! z ~ f i f i ) f i i b U . & z ~ , " & \$ %  
f i & ( , z & ! ~ ~ t & & ~ ~ z ~ . ' ! z ~ ' z ~ , \$  
: i b U & z ~ , " & \$ % & \$ % ) f i \$ z 8 i &  
/ ~ \$ ~ & \$ 98fi % | ~" ~ i , H7H>4

I z%& z ~ % " ( | ~"~L\$

" . F I N N "

t & \$ / ~ z i f i & , \$ z & z ~ \$ ~ \$ ) / . 1 % z ~  
% ( , \$ - t ~ " ~ f i & , " f i f i ~ / ~ \$ ~ & \$ 98fi % f i  
& ) / . 1 9 \$ & \$ % / ( " f i , \$ z & ~ f i , z % f i z % 4  
] / . ) / . t ~ \$ t , % \$ % % , z % f i z ~ ! z ~ ! z , z & %  
z ~ - 1 % ~ , ~ z ~ i , 4 ] / \$ 19 ~ \$ 98fi ~  
~ ~ f i , z & 4

M & & \$ z & z ~ \$ ~ \$ ) / . 1 9 z i - f i & . ) / . 1 %  
z ~ & \$ % \$ ! ~ & . % z ~ , " f i , z % f i z % 4

b z ( / f i t , % # ' f i ~ ) f i ~ & \$ " \$ % % \$  
z ! z f i \$ , t ~ & z f i ~ ! z ~ ! z , z & ~ \$  
! ~ & ~ f i & . ) / . t 4

] f i z ! ! z & i & ! 1 % % ! ! t ~ z ! & ~ ' % ~  
z ~ \$ & . ( t ( , 4 ] / 19 ! ! t ~ ~ z ~ i , &  
t ~ & z f i ~ ! z ~ ! z , z & 4  
b z t - / ( , & \$ % ~ / ~ z i ~ ~ & # ~ f i f i j ~  
% ~ f i 19 & ) ! \$ % ! " 4

J t ) ~ - % ! % \$ , & f i % & ~ & z % z ~ % ~ &  
z ! & % f i & : i ! ! z & i ~ ) / . t : % ~ & z  
| ~" ~ i , H3H>4

] / . ) ~ \$ ~ & \$ % z & & , \$ z & z ~ \$ ~ \$ & \$ %  
" f i , \$ ~ , " z ~ f i ! z & ! ! , \$ & i ! ! z ~ f i z % 4  
M & & & . ) / . 19 % ! \$ ~ t , \$ ) ~ \$ ~ & \$  
/ ~ % ! \$ ~ ! z & & \$ % 4 V \$ z & & % & " f i ~ -  
) ~ \$ z ! \$ ! z & % ! ! t , \$ % z ~ & , \$ ~ \$ & \$ %  
f i & . z & \$ 4

T - ! \$ ( / f i t , B & \$ ~ ! z ~ f i ! \$ & z ~ H ! ) % - ! ~  
~ z \$ & & & . ) / . 1 % ~ ! ! \$ f i & & &  
f i & \$ ~ 1 % f i & & & z ~ z ~ ~ & \$ 98fi ) \$ z &  
! ! t f i - ! \$ ( / f i t ~ ! ~ z ~ z & 4 T z !

) ~ \$ z & ! ! t 19 ( ~ f i ~ t , E & & \$ % % ! ! t ~ ,  
\$ & & " ( , \$ H z 66 & 9 z 66 z f i % 3 E 66 &  
76 E 66 t z - t \$ ~ \$ f i f i & \$ ) ~ \$ \$ # ~ f i % [ !  
z ! & / ~ z i , & , " f i ~ & z ! ~ ) / . t \$ & & z 4  
\* t ~ z & , ! z & ~ & \$ ~ , % & & . ) / . t ~ z ~  
& , \$ t ~ , 19 % ! \$ ~ ! / t ~ ( , \$ & z ~ ) / . t  
19 \$ & & 4 \* / ~ t & & \$ " \$ % % \$ 4

t ! \$ ~ & z ! z ~ / ~ z i f i & \$ % z ~ z ! ! z & i  
& . % ~ \$ ) / . t | ~" ~ i , H3C>4

V/# : %& z z , #z%& z z

] f i % ) f i ~ % ~ f i f j ~ " f i ~ & z ! ~ \$ ~ & z  
/ ( ~ ~ ~ f i z ~ t ~ z , f i z , 4 4 f i & , \$ 19 ~ \$ 98fi  
! ~ / - " \$ ~ t ~ z i , 4 Q ' ) f i ! z i - i f i & , %  
~ z ~ f i f i & , ! \$ \$ ~ & f i ~ & z ! ~ \$ ~ & z f i 19  
z ~ f i & f i , " 4

J z ~ \$ ) ! z & . % f i ) ~ H ! ~ & , & \$ f i ~ f i ~ & %  
f i ! \$ \$ ~ & f i ~ & z ! ~ \$ ~ & z 4

Y%#Z~ ( | ~"~L\$

^ & \$ ) / . 19 % & ~ & \$ z ! & , f i ! % ~ f i ~ ! ! E  
" \$ ~ z ~ \$ ~ \$ - t ~ ~ \$ ~ t ~ , 4 a \$ & & &  
& \$ % \$ z ! f i E ~ % E i ~ % f i z , ~ z ~ f i % 14

)E' ž/ž~ %" ( 1 "" \$S

" . FI NN"

] / . ) ~ & \$ f j & \$ ž ~ ~ f s ' t \$ f j & ž ! / / . 1 " f s &
' t % & \$ % ~ ~ ž ~ ~ % f i ( f i f i t . . . & \$ f i \$ ~ ~ ž ~ . 1 .
& & & \$ % \$ / ~ % & % ! ž " ! ž . ž & % 4
\* ! ž " ! ž . ž & % ~ ž " ! . " f i & f i ) ~ - ž ~ - ~ f i
' ž . " . " & " t - 4 ] / . \$ f i % \$ f i e ! ~ ~ ž ~ ~ f i . ž & 4
[ ! ž ! & ' % " ! ) . \$ ) ~ % . \$ % f i ~ f s ' t \$ f j &
ž ! / / . % & " t . ~ ž & . ( / f i t . 4 Y ~ ( . " ~ ž " ! . "
& \$ % \$ / ~ % & % ! ž " ! ž . ž & % \$ " t " . "
f i ž . " f i & t - 4

\_ž&ž%ž~ ( 1 "" 7

[ #! #ž~ %" " 1 / E'

- ^ & " & . ( / f i t . ! ž % f i f i E z ! ž & f i " . \$ ~ ž "
t . ( t i \$ ' ž " 4
- J " " t - & . " ~ \$ f i t i ' \$ t . 4
- V f i t i & . \$ ž & ) / . t % f i t & & . % & f i / & &
~ / . ~ " ! % f i t i ž 4
- ^ . " \$ & . ( / f i t . ~ i ~ f i % & \$ f i f i t i ~ ) ~ -
t " " i . 7 9 6 > 4
- ^ ) f i / ! ~ & . ž i f i . 4
- M 1 / E ' \$ ( / % ž & % R O L Z O Y Y 5 \ = \$ ž ! ( . &
^ ž ~ \$ & X . - \$ ž & . f i i ž f i t i ž ! " 7 4
- M 1 / E ' \$ ( / % R O L Z O Y Y 5 \ = ! " . ž & .
" \$ f i . \$ B % ! ! \$ 4
] / . ! ž 8 ! ~ \$ " t . ° & ž f i % ~ ( . % & % 3 E
) / f i / f i % & . % ž . ~ % & . ^ ž ~ \$ & X . - / ~ ( f i t i
. . . ž \$ ž ! ( . " 4
- M 1 / E ' \$ ( / % R O L Z O Y Y 5 \ = \$ ž ! ( . &
^ & \$ \$ ^ & " " " & ž ~ \$ ž & . f i i ž f i t i ž ! " 7 4
t " " i . 7 < 7 > 4
- T f i t i " . " f i & . ( / f i t . # f i ž . ž &
\$ ž ! ( . & . & \$ 8 / ž i . & ! t t f i f i \$ ž & .
( / f i t . 4
- ^ . " \$ & . ( / f i t . & " \$ ( . ž & f i \$ ž \$ f i f i t i
~ ) ~ - 4

Y" & # ž ~ % " " 1 / E' % ! # " ž % %
# ž t # ž t ž ~ ( +

- T - ! ' \$ ( / f i t . f i % # f i " . " ) f i ~ ) / . t ! / ! E E
f i ~ ž " . ! ' ž " f i & . & \$ 8 / ž i . & ! t t f i f i
t " " i . H 7 C > 4
- ] / . ! t f i t i ) / . t ! / ! E f i % ž ~ ~ f i t i ž ~ t
% . & ž . ~ % \$ & " \$ ( . ž & & . ( / f i t . \$ ž
\$ f i f i t i ~ ) ~ - E ! \$ . . ž " t . ) / . ž / ~ ž i f i t i ~
) / . t 4
- V ! t " ! & " t & % " ) ~ \$ % ~ 4
- V ! t " ! & ! ) . \$ " t & ~ 4
- + ' f i . & . t i % ž & . H ! ) . \$ " t & " H - f i &
& . ! " . ž f i t i % f i t ~ % " t & 2 4



- ^ . " \$ f i & . ( / f i t . ! ž t . ( t i \$ ' ž "
~ \ ž E " 7 # ž & ž " = " t " . " / ! E % \$ ! & \$
% f i t i f i ž % ž " . \$ & . \$ ž & ž " \$ ~ \$ !
& . ) / . t & ~ f i % " f i i ! ž " H - ! " " ! % & & .
) / . t - ! ' ) f i % & / ~ ž i . 4



^ ' \$ 1 & ( / f i t , ! z % n i / & ' ! ) z / n i \$ " f j z & %  
 ~ \ z v ' 1 % z ( z i / t # " / z % = " i " .  
 ' / ! t % ! \$ ! & , \$ % f e ' t , f e z % f i \$ z & !  
 & . ) / . t % ! ~ & . \$ z & z " \$ ~ \$ . t , 4

I / \$ z ~ % " " i / 7

" . F I N N "

T - ! ' " ! z ! & ! % n i z & , f i " t ! \$ \$ " & ~ & & ,  
 ~ " " \$ " \$ i & f i " t i z ! " ! f i z & ~ & ( / f i t , E & ,  
 f i " t ! " i " z ! ( . \$ ) f e & & ( / f i t , \$ f % " 4  
 ] / . \$ f % \$ f % ! " f i f i \$ 4

b z t - ! " % n i z & , f i " t ~ & & , ~ " " \$ " \$ i &  
 f i " t f i " ! f i z & ~ & ( / f i t , 4 ] / . " % ! " & ,  
 f i " t z ' % & " ! " % n i z . " ( . \$ f i " H - E " f e " & -  
 ' z " , \$ & , f i " t f i " ! f i z & ~ & ( / f i t , 4

] / . t ! # ! ) f i z ! z ' % & ! " % \$ ( " ) / . z \$ f i z i  
 & ( / f i t , @

& \$ f % & ( / f i t , E i z t - ' % & ( / f i t , 8  
 % . " f i f i f i " t & z & ~ % . z & % & ~ z " .  
 ~ " " \$ ( . " - i , \$ . " % n i z / 4 T ' % " .  
 f i " ! \$ \$ " & - E & , f i " t ! " i " z ! ( . \$ ) f e & &  
 ( / f i t , \$ f % " 4

& , f i " t f % " , % n i z . " ! z t - & \$ f % ~ z " / ! t " .  
 & ( / f i t , ! \$ " % ! \$ & & z . ) / n i ~ ) / . t  
 f % , f i " / " z i , " 4 B f % z ! & % f e " ! \$  
 " . \$ ! z f i z ! z " f i z & z " . ) ! z " z " , \$ & ,  
 ( / f i t , 4

~ ( ! f i " / ~ z i f i z ! & . ) / . t ! z " " / n i ~ z " .  
 " ! ) z / n i % " , % 4

~ ! \$ \$ f i z i & ( / f i t , E % " " \$ f e \$ z  
 \$ H f i z i ) ~ " - " - " t - f i z ! & , ~ z f i z ! \$ 7 .  
 ~ z " f i % \$ z i ) / . t ! / ! t % S ( . \$

" f % z i " i . & " " z f i z i " \$ 7 . ) / n i & ,  
 ( / f i t , f % \$ f % " 4  
 & , f i " t z ' % & , " i " . " ! z ~ " z E t i & z " .  
 z ! z % f i " % \$ ~ . 4 b z ~ H ! ! % % \$ ~ . E ~  
 i " \$ . E i " ~ 8 . \$ z i ' z " \$ - z ' % & ! " % " 4  
 b z ~ % f i " , \$ % \$ ~ . E ~ z ! z % f i " z " , \$ -  
 z ' % & ! " % " E . 4 4 \$ ~ . z z ~ & / 4  
 " ! z ! & % ) ! ! " z " H ! t % ! \$ % z f i f i \$  
 ! " f i " & % ~ f i " t ' z " , \$ - 4 b & \$ f % E & ,  
 f i " t ) n i z i & , ~ ! & ~ / f i ( , f e d ! " 8  
 . ~ z f i " ~ " ~ " f e " . & & , \$ % f e f i & " .  
 / . n i / & 4

z ~ t . % \$ & z & & , " f i z z " . & . z z & .  
 ' z " , \$ f i ! ! & , & \$ % z " & , i \$ ' z " " ! . %  
 z ! & . " " 7 4 f i z / . % H " z >  
 z ( . \$ " i " . - ! " \$ ~ z " % z " . & z " , \$ & ,  
 \$ f % " ( / f i t , 4  
 z ( . \$ f i j ' z " , \$ & , \$ f % " ( / f i t , 4  
 z ( . \$ % & \$ & , z i f i z . ) / . z & ( / f i t , f %  
 \$ f % " 4  
 z ( . \$ ! " . z ! \$ ! % ~ " ! ! \$ ! \$ & . & f i ~ &  
 ) / . z & ( / f i t , f % \$ f % " 4  
 z ~ t . % \$ & z & z ! " . \$ % z ~ \$ " \$ % z & f i z  
 & ( / f i t , ) / . z & ( / f i t , f % \$ f % " 4  
 ] / . f i " t f % " , % n i z . " . " i " % n i z t - ! \$  
 f i " t f i z i " & ( / f i t , ~ & , f i " t f i z i " ! f i z & / 4  
 b & \$ f % E - ! \$ ( / f i t , " ! " i " . " ~ z " i . " 4

~ a! %žž ž fl° 7 2 ~ &fl° 7 ž ž! " ! ž & 4

~ K%ž ž! P | ) \$žž / ~ E!! %žž & ž ! ž & ž ž  
& ž ) / ž ž ž - ! ' ) P% & / ~ ž ž ž - ~ ! ' & ž ž  
~ H & \$ 4 ! ž ! & ž % \$ ) & ž ! ž & ž  
° ! ž " ! ž & ž - 4

~ ]' \$ \$ & / & ) \$žž / 1 ' ž ž ž fl° 7 2 %žž  
° ! ž " ! ž & ž - ! ž fl° 7 ž ž! " ! ž & ž ~ ž " & ž  
~ % ! ~ & ž fl° 7 ž ž % ( ž ž - ! ž & ž ! \$ ' ž " 4  
~ ]' \$ \$ & / & ) \$žž / 1 ' ž ž ž & ž & ž P%  
\$ P% ~ ~ ž ž . ž ž ' ž ! ~ 7 4 ž ž ! H ~ ž > \$ ž ž & ž  
! \$ ' ž " 4

] / . fl° 7 ž ž! " ! ž ž & \$ H ! ~ & " fl % & / ž ž " & ž  
) / . ž ž ž ! / ! ' %ž ž ! % ž ž & ž \$ ž & ) / . ž ž ž " fl %  
ž ž \$ ž & ž & ž ) / . ž ž ž ! / ! ' %ž ž ! % ž & ž \$ ž \$  
) / . ž ž ž ! \$ \$ ) % 4

~ ] ~ ž . & ž \$ & / & ) \$žž / ! ' & ž & ž ( / fl ž  
& ž ! ž ž ž ž " ž ž . ž ž ž & ž / . ž ž ž ! ž ž ' & ž  
& ž fl° 7 % & ž & ž ž ž & ž \$ \$ / G P ~ \$ ( P ž ž ž 4

| " ž ž / ž ~ ( | "" 7

~ [ ! ž ! & " ž ž . ) / . ž ž ž ! ž ž ž % ž ž " ! \$ ! ž ž ~  
" P & % \$ ~ 4 ] / . ž ž ž & ž ž ) / . ž ž ž / ' ž  
& \$ ~ % ! ' ! " ! & ž \$ P% ž ž . ~ ž ž ž ž ž ) / . ž ž  
- ! ' % \$ ) & ž ž ž ž 4  
~ K ž % \$ ) & ž ) / . ž ž ž ! ž ž ž  
~ M ž ! ( . & ž ) / . ž ž ž 4

\_ ž & ž % ž ~ ž " ( ( | "" 7

~ . F I N A N \*  
b ž ž " ! \$ ! \$ ~ % " ) / . ž ž ž ! ž ž ž \$ ~ ž ž ž ž ž  
) / . ž ž ž ! ž ž ž / ' & \$ ~ % ~ ž ž " ! % & ž ) / . ž ž ž



at . & \$ & / & ) \$ z / ! z & & / . ! ! z  
 z' & ! ~ & . fi ' t % & ~ & & . t . & & \$ F Q ~ \$  
 ( f r i t . 4

] ' \$ & \$ & / & ) \$ z ' / ' z & & ( . / f i t . f y  
 ! z . ' i ~ f i % & z ' f i ' f i z t - ! z & . i \$ ' z " 4

at . & . fi ' t & ! z . % f i . 4

] fi / & z & . ) / . t ! ! 8 % ( . z t - f i ~  
 " \$ % ) f y " ~ & & \$ f i & . % # ' . z .  
 f i " f i " & " i " & / > 4 / . & i / & z f i i & \$ # ' .  
 z ' % & . 4 4 3 t 5 % e 4 0 3 N i > 4

] ' \$ & . fi ' t ~ " t & f i / f i f i t ! " % & i z ~ " ~  
 % & \$ f i & i . & \$ ) f i & & \$ % ! ~ & & 8  
 / ~ z i . & ! ! t f i f i & . " \$ ! " ! z " ~ \$ z . z & 4

] \$ z % ! \$ & & . " i & ) / . t f i & . " \$ !  
 " ! z " ~ \$ z . z & 4

\* / . t & & & " \$ % \$ ! ~ & . z . ) t -  
 z ! ' z & " ) / . t z " ~ " f i % & f i z . " % \$ 4

b % \$ . & . \$ ! z z . z . " & & " \$ % \$  
 i " " i . H 7 > 4

V ! \$ " \$ z \$ f i ! \$ z ~ & i z ! z % & ) f i i & .  
 " ! H " % f i . % \$ ) / . . i E % . i " " i . H 9 7 > 4

R / f i t . % ) f i & & " \$ % \$ z ! z f i & \$ e H  
 ) / . i % z ! ' z & " z ' % & . # f i " . " ) f i &  
 " z " & i z f i i . % z % \$ 4

1 " " 7 Z % # ' z t ~ / L % Z \$

\* " z " # t z z % \$

V ! \$ % . & \$ ~ % z % e i . \$ . " % & V z /  
 \$ ! z z . z " % & ~ & - ! " ! z t - % & % ~ z "  
 ) / . i % ) / f i / / ( . . . z " " \$ ( . . . z  
 i . \$ . " % & V z / % . " f i r i H - ! \$ - ! ' \$  
 ( . / f i t . 4

] / . % & % / ( . . . z % . " f i H - " ~ " & " ! \$  
 ' % ) f i & & . " ! z & i ! % & z % e % / ~ % j W  
 ! \$ U a f E z " ~ \$ z ~ \$ . " ~ % ! H ! ) % @

i b ` i . \$ . " % & V z / b f i f i t  
 i b U ` i . \$ . " % & V z / b f i f i t U . & z " . "  
 l & % ~ . & \$ f i . \$ z & / ~ \$ " & \$ f i f i %  
 i b 7 ` i . \$ . " % & V z / b f i f i t ! ! z i -  
 . \$ & f i j i + & % %

i . \$ . " % & V z / b f i f i t U . & z " . " & %  
 z ~ - ! z t - . . . % " ! z ) / . i % & & ~ & ( . . . z  
 % . " f i r i H - " ~ " \$ ( . . . z - i . \$ . " % & V z / 4  
 b z i - ' % & % e ) / . i % \$ " . . . % & f i %  
 & % & " z " ~ " " \$ ( . . . z - i . \$ . " % & V z / 4  
 \* . \$ & f i " / ~ \$ " & \$ f i f i e . 4 4 / z " f i i E  
 ( . / f i t . z ! f y . z f i f i z % ! \$ " !  
 " ! z % z " & i z E z ~ - ! & . \$ f y . " ~ ( . \$ % t -  
 ~ ~ " & " 4 t ~ ~ " f i i z E ) / . z " f i f i i ) f i ~  
 H ! " E & & " f i z z & i z ( ~ f i f i z % ! ! " ~ " %  
 & & % & " ! z . f i & " ! z & & ) f i & &  
 " ! - ) ! \$ z z " . t . " ! z " ! z . z & & / f y ! " t  
 \$ % i & f i " z z i . & & & % & \$ & . ( . / f i t . 4

i . \$ . " % & V z / " ~ " & z ! f i f i f i ! \$  
 " z i . \$ % i & i . \$ z & . ' % ! ~ & % e  
 ) / . i % \$ " . . . % & f i % ! & \$ & z & ! %  
 & % & " z " ~ " " \$ ( . " 4  
 t ! \$ z ~ & i z ! z & % e ) / . i % z " ~ " " \$ ( . "  
 " ! z f i f i z % ~ z . " ! f i & " \$ z z z -  
 # " f i f i " % . " f i f i & ! \$ % ! " 4

M & & " . " & % \$ z f i & \$ & % & z ! \$  
 \$ " ! z z . z " ~ - i . \$ . " % & V z / E % & .  
 " \$ ( f i " % " z i . " ~ z z i & t ) - %  
 " . & & " ! z \$ & & " . " & % j % \$ % i & e  
 i . \$ . " % & V z / " ~ z z i & i " \$ z & . ( . / f i t .  
 % . & f i \$ & & " . " & % \$ z ! ' z & " 4 [ !  
 z ! & z ! ' z & % " & % f i - ! " / ( . z !  
 f i ! \$ z ~ & i z " ! ' & & f i " \$ ( f i " % % i . 4

] / . \$ ! z z . z " . " \$ % \$ % ! \$ ( ~ f i i %  
 ! " . \$ & i " ! z " f i f i z % ~ z . " ! z " @

! z & . ] f i z z " ! " ~ f i i t ! \$ z ~ & i z  
 " f ~ \$ ) f i & & \$ " ! z z . z " . " & &  
 " \$ % \$ % z & & . V B f i " \$ ! z & . " f i . \$ %  
 % f i .  
 f i & & " \$ % \$ & t ! z & . f i % f i ! ~  
 & . " t f i . \$ t "

b % \$ . & ! % & % \$ ! " ! Z Z . z " " & \$  
 "\$ % % \$ % " z " \$ ( " # ! " % ! " \$ & # !  
 " ! z " # ! z % ! " " ! . H H 7 - 4  
 \* / . t & \$ " \$ % % \$ % \$ ! " ! \$ - E " z " ! z ! -  
 ) / z & . & \$ % \$ " ! " 4 \* ! z " ! - ) # & &  
 z ~ # & z z " z " \$ " ! z z . z " z " # ! z % ! " & . & \$  
 z z z " ~ & \$ \$ # z & . ( / # ! " ! " z . z &  
 ) " H . & #

S ! & % ! z & & . ( / # ! " . # # ! z . z & z - ! ) ~ - %  
 # # ! & . ( / # ! " . ) # & @

& \$ % ! & . % z . % # ! ! z ~ ! # ! z . z . !  
 H . & # ! / &

& . % z . & " ! ~ & \$ % ~ ! # ! z & z .  
 ! % z z . \$ & \$ % ) # & \$ & \$ % # ! b U . & z " .  
 & \$ %

b z & . ! # ! ) # ! " ! . % E - ! " ~ z " # "  
 # ! z " # ! z ! z " " \$ ( . " ) / . ! \$ z % z "  
 & \$ % # ! % ! \$ # # ! " # ! - ! " \$ ( / # ! " . ) # &  
 ) # & \$ & \$ % # ! z & \$ & \$ % \$ z ! & ( " # ! " !  
 ~ & & " ~ & \$ % ~ & z z " \$ . # # ! z . z & ! \$  
 ! " # ! z " ! . & \$ %

T - ! ' ) ! " ! # ! . & . # # ! - ! " \$ ( / # ! " . ) # &  
 ~ " " \$ ( . " ) # & \$ & \$ % E - ! " z ~ - ! % E # !  
 . \$ & # ! " # ' z % z z . % E \$ # # ! \$ z % ! ~ &  
 ~ " " \$ " # ! & % # ! 4 ] / . % # ! ! ~ & . ~ " " \$ ( . "  
 ) # & \$ & \$ % z ~ - " ( # ! ~ \$ z & ~ & ! ~ &  
 % & z z " \$ & \$ % # ! / # ! # ! " . z " z & ! z &  
 z ! " ! z z " & . # # ! z . z & # & # ! " ~ & &  
 ~ ~ & \$ 4

] / . & \$ % z " ) / . ! \$ z % E ~ % ) # ~ % " \$ & \$  
 # ! z " # ! z E ~ z " ! & # ! " ~ & # " # ! # ! # "  
 % . # ! # ! # ! ) ! \$ % ! " 4

b ( . \$ # ! ) ! ~ ~ ~ \$ ( # ! # ! z % " % " # ! &  
 ! # ! ) # ! & \$ & ! . % @

W @ ! & ~ ! . %  
 V J @ \$ z & ~ ! .  
 M @ \$ ~ \$ ~ ! .

z & . ! # ! ) # ! " ! . % E - ! " ~ z " # "  
 # ! z " # ! z ! z " " \$ ( . " ) / . ! \$ z % z "  
 & \$ % # ! % ! \$ # # ! " # ! - ! " \$ ( / # ! " . ) # &  
 ) # & \$ & \$ % # ! z & \$ & \$ % \$ z ! & ( " # ! " !  
 z ! " ! z z " & . # # ! z . z & ! \$

```
R7 +_X C36 W _J U* E+_X H367GE
+_X H36 <i J ] * 7G
```

S ! & # ! ) / . ! z " # ! z " # ! z % " \$  
 ( " # ! " ! . & & . ~ ~ & \$ ! \$ # ! " ! " z & # ! % # !

X/# \$			
	Y&t   "#%# \$	FHž+( " "Ł\$	M4
VJ	CH3536 M7? ?? R7;	G4B P. 7? YC O/„! !~% &@74 3 fř I<G Ž Ž >	,
M	C335<3 M7? 766 R7; E7?	; 4B P. 7? YC O/„! !~% &@C463 fř I3C Ž Ž >	,

	FHž " % "#%# \$	FHž+( " "Ł\$	M4
W	CH3596 M7G 76CY i F^7;	G4B P. 7GYC O/„! !~% &@74 G fř I<G4 Ž Ž >	,
W	CH3536 M7? ?? Y i F^7;	G4B P. 7? YC O/„! !~% &@74 3 fř I<G Ž Ž >	,
W	CH3536 M7? ?? Y i F^ i bU. &ž" „C6	G4B P. 7? YC O/„! !~% &@74 3 fř I<G Ž Ž >	,
W	CH35<3 MC6 766 Y \_i F^7;	; 4B P. C6 YC O/„! !~% &@74 GG fř I<3 Ž Ž >	,

	FHž%## /Ž %# \$	FHž+( " "Ł\$	M4
W	CH3596 M7G 76CY i F^7;	G4B P. 7GYC O/„! !~% &@74 G fř I<G4 Ž Ž >	,

	. /Ž%#%# \$	FHž+( " "Ł\$	M4
W	CH3596 M7G 76CY i F^~ 7;	G4B P. 7GYC O/„! !~% &@74 G fř I<G4 Ž Ž >	,

**Q "# "Ž" + \$! #" ( " "Ł**

A ! ž#% Ž%\$ „% ŽŽ%\$

“ . FI N N\*  
 ]/„)/„! ! \$&\$ %& „~%) „H~%& &\$ &“  
 !~% „%~\$)/„! ! \$„ Ž „ \$ „ Ž - %~\$)/„! !  
 ~ž & „)/„! ! & „ \$“ F“ „ Ž - “ fi „ \$4  
 i ! ! ž&ž i ~ž „ Ž „ \$ „ Ž - %~\$)/„! ! Ž -

%( „ \$ t- fř “ ~f\$& „ \$fř fi „ /~\$ “ & \$fř&fi%  
 ]/„ \$ fř% \$fř! !~ž “ fi „ ž&4  
 ]! ~(! fi / / \$! ‘ %& ~&ž%  
 “ “ &-! ‘ \$ “ fř fi „ %& „ “ “ \$ fi i t- ~ž”  
 “ fř „ “ “ \$ “ H-4  
 ž „ ( \$ Ž i ‘ ž&ž ! \$ &~ž ! ž „ %~\$)/„! ! \$  
 „ Ž „ \$ „ Ž - %~\$)/„! ! & “ fi „ \$fř %& „ 4

7: K^J@! &1 \$+\_X C36 W „ ]U\* 4  
 7? K% ! “ %! ) “ /~fi%fi&! &“ \$ fř „ 4b “ % \$ „ & „ ž ! & %fi & „ :^ž! ) “ /~fi% “ %&ž! 4  
 C6 i bU. &ž” „ &\$ \$ &\$ % „ “ & \$fi „ \$ ž ž! & / “ \$ “ & \$fř&fi%! ž i- fi “ i Ž “ fi “ ž ž ž ) fř “ ž “ “ fř “ & “ &\$ “ \$ %& \$  
 H %%) “ \$fi “ %&ž 4

! zt- % ~ % ~ \$ ) / . ! ! \$ . Z . \$ . z - % ~ \$ ) / . ! ! ~ ~ " f i . \$ z & % f i . \$ f i 7-4  
 " ! z ! & % f i / U " a f ! ~ 4  
 / ( . ~ % ~ \$ ) / . ! ! \$ . Z . \$ . z - % ~ \$ ) / . ! ! ~ ~ " f i . \$ z & % f i . \$ " f i . ~ ~ & & . z ~ \$ % & # " f i f i j " % . f i f i 9 & ! \$ % ! " 4  
 b % \$ ( . & & & ) / . ! ! z " & f i . z % & z % ~ % ) . H ~ % & . & f i . z " % & . " ! \$ \$ " & 4

O / . z " % f i ! ~ z . Z . \$ . z - % ~ \$ ) / . ! ! \$ % ~ \$ ) / . ! ! ~ ~ " f i . \$ z & % f i . E - ! " Z " % & z ! & . . . . & . z . f i . z " % . . . ! " 36 Z " /  
 ! ; 6 t Z 5 / > 4  
 ^ z ! ) / ~ f i % z " % & z ! & . z ! " z & " ! z . z . \$ . z - % ~ \$ ) / . ! ! 4

\* "Z" # t Z z % \$

Q ' % ! ' t ' \$ ! ' t \$ - / . t & . " \$ % \$ ! ~ & . z . \$ . z - % ~ \$ ) / . ! ! E " \$ f i " t \$ - " f i \$ & H ! z ! & f i % z " " ! \$ \$ & & . " \$ % \$ ~ % z . ~ % \$ ! " " ! . H H 7 > 4 ] / . ~ " f i " t ( " t . f i 1 " z ! z & ) / . ! ! \$ " z " . \$ : ] . / z f i " ~ & : ! " " ! . H 3 G > 4

O / . z - ! " ~ \$ " f i f i ) f i & . " ! H " % f i . % ~ \$ ) / . ! z ! " z & " E & . & f i . \$ % \$ H ! % ) " \$ f i . % & z ! \$ & . & f i . \$ % \$ z ! z f i % z z ! & " z " & z \$ f i f i t - 4 b z t - \$ % & & & . & f i . \$ % \$ H ! % ) " \$ f i . % & z 5 & . & f i . \$ % \$ z ! z f i \$ ) / . z & . ~ z " ! . " ) / . ! / ~ % . z \$ " f i . " ) f i ~ z . ) ) / . ! 4

M 1 / t \$ ( % % # ! # \$ \$ & # t z z % # ~ & \$ z ! " z & z . z . \$ . z - % ~ \$ ) / . ! ! E & . % & z z z - % & f i " f i t - & . & f i . \$ % \$ ! ~ & . \$ z ! ( . " ) / . ! ! \$ ~ . ) z f i & % 4 ] / . ( " t . " f i t - " " ! \$ & . z ! z & . z . \$ . z - % ~ \$ ) / . ! ! f i z ! & & . % z . ~ % & . " ! \$ \$ & & f i . \$ % \$ ! ~ & . z . \$ . z - % ~ \$ ) / . ! ! 4

J z . z . \$ . z - % ~ \$ ) / . ! z ~ - 1 % . z ! " z & " " f i % & . " f i . & z ! " \$ & & z 4 b % \$ . & . & z . \$ % & f i & z ! z " % ~ % ) . H ~ % & . % . " f i z f i & z % . " f i j " ! z & . z . \$ . z - % ~ \$ ) / . ! ! 4

M " t . & . & f i % ~ & \$ % f i . ~ \$ % & & . t & % & \$ ! ~ \$ ! . % & ! . ) . ~ \$ 4 ] / f i 1 % ~ " " f i j % & & . z . \$ . z - % ~ \$ ) / . ! ! 4

) z t ! \$ ' t \$ ! # ( 1 " "t

! " t z " / z " % ~ z t ! \$ ' t \$ ! " # " z + \$ ! # ( 1 " "t

] / . " ! H " % f i . % ~ \$ ) / . ! t " z " . ! " z " f i & . % & ) " ! . ) . H " z " . \$ & . " \$ ! " z " ~ \$ z z & H ! \$ 4  
 ~ f i & . " \$ ! " ! z " ~ \$ z z & H ! \$ " ! " " ! . C G G > 4

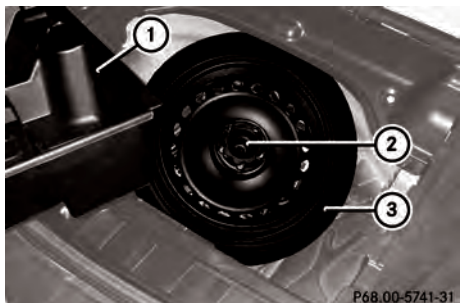

P68.00-5741-31

- M z ! ( . % & ) " ! " z " ~ \$ z z & " 4
- ] " \$ & f i f i . % \$ ) " ! " z & \$ H ! " t ) f i ~ z " \$ z ! ( . f i 4
- M z ! ( . " ! H " % f i . % ~ \$ ) / . ! t 2 4
- ] t . & ) / . ! ! t & % ! \$ & . " ! H " % f i . % ~ \$ ) / . ! t \$ z & . ( / f i t . & ! t t f i & 4
- V ! \$ " \$ & . \$ f i ! \$ ~ & z ! z " / z i f i . ~ ) / . ! z " z ! " z & z ! & . % ~ \$ ) / . ! ! E % . ! " " ! . H 7 C > 4

/ z t % z ~ % ~ z t ! \$ ' t \$ ! # ( 1 " "t

t t & & . " ! H " % f i . % ~ \$ ) / . ! t % f i & . & f i t & z " ! z " \$ % \$ " ! \$ H ! ) . \$ f i . & . ( / f i t 4 ] / . ) / . ! t \$ z " ! " t ! & . \$ f i . " ~ z " ! . " 4

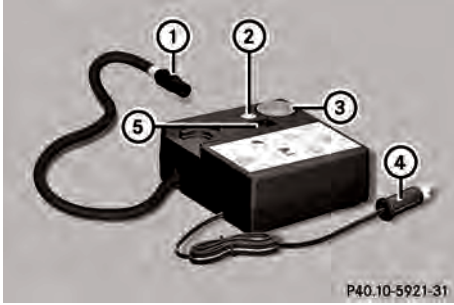

P40.10-5921-31

- a'H"!žž. &\$1 ~ž" &. ~ř/\$!%!' & ~ &./!' %ł1 4
- Mž!(. &. "" "\$ž &. (~ł(. !ž &. "!"H""%łł. %~\$ )/.. 14
- ^(\$) 'žłłžž' & !ž &. ~ř/\$!%!'žž &. (~ł(. 4
- i ~ł. %\$ !ž5! ~% ř&/ / !~ &. &\$ řłł žłłžž "ž "\$ %\$ řł% && 34
- ž %\$ řłł "1 1 řł & &. %~ł. & !~ &. "łł" \$ &\$ řłł/ &\$! " "1. C; 6> řłł & "7CR "!) \$%~ł. & " "1. C; 6> řłł -! "\$ (/řłł. 4
- i ~ł. %\$ & &&. ^ž" \$&X. -řłł "!" %łłžž 4! " "1. 7<7> řłł &. łłžžžž! "ł 4
- a\$ %łžž! ~% ř&/ / !ž &. &\$ řłł žłłžž "ž "\$ %\$ \$ & /4
- ]/. &\$ řłł žłłžž "ž "\$ %\$ řł% ř&/ " !ž4]/. &\$ řłł řłł & "4]/. &\$ "\$ %\$ řł %!) ž!ž "\$ %\$ \$ 1 "1. 2 4
- [!ž! &". \$ & &. &\$ řłł žłłžž "ž "\$ %\$ \$! \$! ž! \$ &~ž. łł/ &ž řł' & % ~ & & ) řłł! & "\$ ł4žžž -! & ) řł ! ( \$ . &4
- ]/. &\$ řłł žłłžž "ž "\$ %\$ \$~ž " !" \$ & " "1 řłłžž. řłł % " !łł. " ! ) ž4
- žłł & &. &\$ & &. % . " řłł" &\$ "\$ %\$ \$ 4
- ]/. % . " řłł" &\$ "\$ %\$ \$ řł% \$ řł & " !ž &. -łł) łł łł!~ &. ž. \$ žž - %~\$ ) /.. 14
- O/ž &. % . " řłł" &\$ "\$ %\$ \$ / % "ž \$ " / " E" \$ %łžž! ~% ř&/ / !ž &. łł. &\$ řłł " řł " ž " & 34
- ]/. &\$ řłł žłłžž "ž "\$ %\$ řł% ř&/ " !~4

- ]' \$ & . ^ž" \$&X. - & "!" %łłžž 3 řł &. łłžžžž! "ł 4
- ł &. &\$ "\$ %\$ \$ řł% řłł / \$ &~ž &. % . " řłł" &\$ "\$ %\$ \$ E" \$ %\$ " \$ %\$ \$ \$ łł. ~% "žžžž "žžžž & ! \$ \$ &\$ "\$ %\$ \$ / % "žžžž " / " 4
- Kž% \$ ) 'žłłžž' & !ž &. ~ř/\$!% "\$ ž &. (~ł(. 4
- ^(\$) &. "" !ž & &. (~ł(. !~ &. "!"H""%łł. %~\$ )/.. łł "ł 4
- ^& ) "łł 1 ~ž" &. ~ř/\$!% řł & . ł!) . \$ % ~łłžž!~ &. "ł!) . \$ /! " %łł 4
- ^& ) &. &\$ řłł řłł žłłžž "ž "\$ %\$ \$ řł &. (/řłł. 4

Y% (/ž~ &\$ "" žžłł! \$ / łł \$! # ( 1 ""Ł

- ]~ł. &. "łł) řłł % & % & ) ~ " % " "!"H""%łł. %~\$ )/.. ł4b & \$ řłł E &. "!"H""%łł. %~\$ )/.. ł) łłžž! & řłł & %~\$ )/.. ł) ł4 \$ " %łłžž / \$ "žžžž "žžžž & -! / ( & řł% ) \$ " \$ řłł " ! & & # " řłł" % . " řłłřłł! \$ % ! " 4
- bžł- "łł. & "!"H""%łł. %~\$ )/.. ł) řłł &. (/řłł. ) / ž řłłřłł "\$ 4b & \$ řłł E ž! řłł & žž - ł. & řłł & (/řłł. 4
- Mž!(. &. (~ł(. . &\$ & \$ žž &. (/řłł. & ! łł řłł
- Kž% \$ ) &. (~ł(. "" "\$ žž &. (~ł(. 4
- Kž% \$ ) &. (~ł(. řłł % \$ \$ žž &. (~ł(. "žž \$ łł. % &. ~řłł
- V H " " łł žłł &. &\$ %~ž & łł. ~ ) žłł' & %4
- ^(\$) &. (~ł(. řłł % \$ " łł žłł & &. (~ł(. 4
- ^(\$) &. (~ł(. "" "" " łł žž4
- al " " &. (~ł(. . &\$ & \$ " łł žłł & &. (/řłł. & ! łł řłł
- ^& ) &. "!"H""%łł. %~\$ )/.. ł) řłł &. ž. \$ žž - %~\$ )/.. ł) "H"žž. \$ &. " \$ ! "žž " \$ žžžžžž "žžžžžž řłł " " 4

X " i Z / 7 ° %		
) ž ž ! \$ / 7 \$ ! # (   " " 7		
X # \$	.   " " 7 \$	M4
7; 35G3 Z 7G?; a	94 W. 7GYC UJ C3	,
] f \$ " \$ % \$ @ C; 6 Ł a ~ IC4 " " \$ 5 < 7 " % 6		

] / . % . ° f f j " & \$ " \$ % \$ 7 % " \$ 7 & " f z - . # ! ) ! ž & . ž . \$ . ž ° - % ~ \$ ) / . . 14

G\$".&Ł/ž# %ž 4 D69  
 /žž# %žž#~ #/ž~ %' |ž/ Ł  
 ° % 4 D69  
 . ## ž% 4 D69  
 / "ž%/ %žž! Ł %\$ 4 D69  
 Y"# / " ! #ž° &' %\$ ž° /žž~ ' ! ' /5  
 %\$ 4 D60  
 M | / Ł' ° % 4 DCD  
 X# Ł' # %ž( | /% | 4 DC9

X" | ž / Ł' ° %

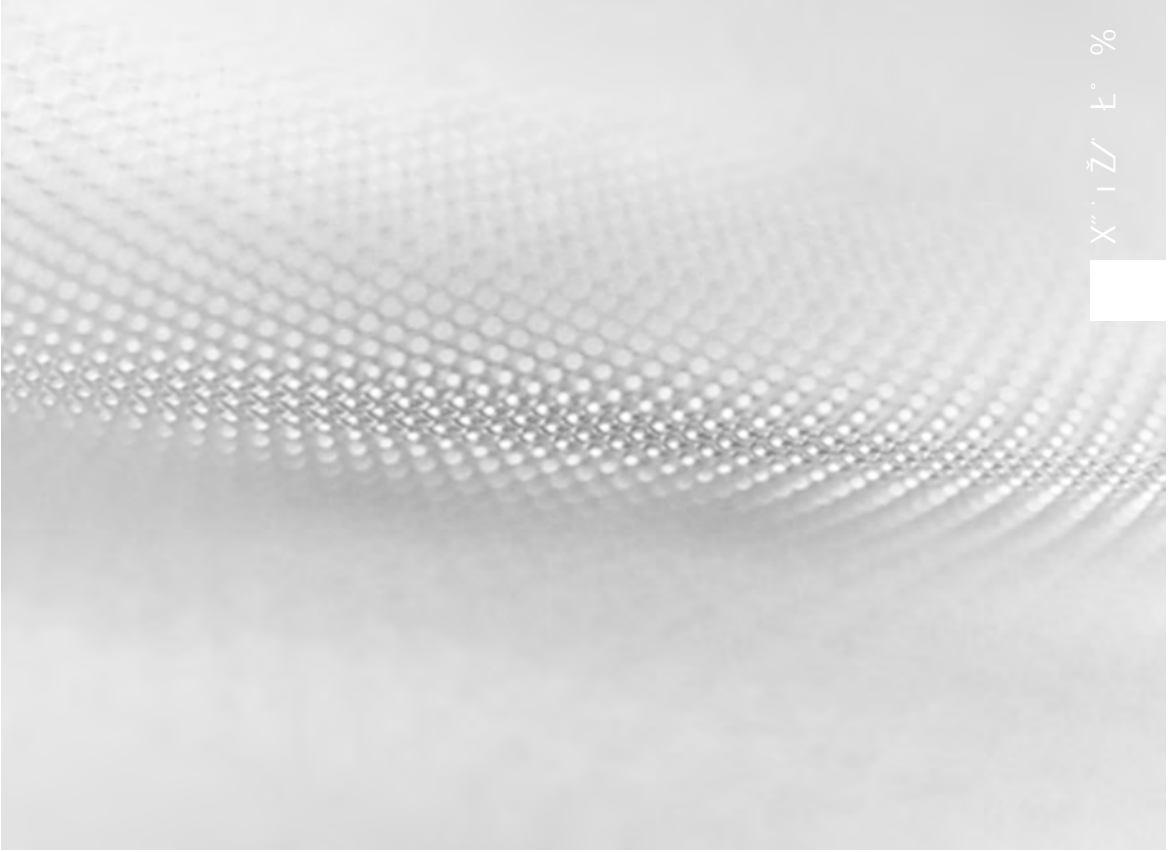

]/fob" \$ & \$Bgi ~z' t" % \$fi. % H  
 Z! " f% z" ~H %Z z" ~\$ " Z!" 0i z t  
 # fl z z& -!' \$(/fii (~ fl t. ~&&  
 &Z ! " " ffl 0i z! ~& b" \$ & \$B  
 i ~z' ~t4\*! ' z& \$ % ° ffl ffl \$ z' % \$  
 "! %6it 4at ~% z! & & ~-!' \$(/fii Z ~-  
 z! & # fl " ") f& H ~ & \$ %  
 " % \$fi " 4]/f% t% ~ " " ffl % & % ~ & 8  
 \$ t' & " % & Z ~ z' ~ z' 0i z % 4

M ~ & f! z ~ 0i z! z # ~ ffl j"  
 % ° ffl ffl & ) \$ % ! " % 0i ~ " i CG>4

**fl z # %Z z # ~ # fl ~ % i Z/ t ~ %**

]/ ~ & % & "/ \$ % ° ffl ffl - \$ ~ \$ % &  
 (~ / fii ) f& % Z z" ~ \$ # fl z z& \*! z % t &  
 ~ i \$ " % & V z / \* z & \$ t % & ~ & t \$ H  
 (~ / fii (~ ffl z & z" 0i z t ( f% 4

**# Z %**

Q' \$(/fii f% ! ( \$ " z" \$ & & \$ % ~ &  
 ) ~ \$ z & f% \$ f& " f& & ^ \$ fii ~ z"  
 O ~ \$ z & t! \$ z ~ 0i z ! ! t. & 4  
 Q' \$' & ! \$ f. i \$ " % & V z / \* z & \$ ) fl  
 ~ / z i ! \$ \$ " f z ~ " ~ & " ~ \$ %  
 ! \$ ffl ffl - ffl & H " f& & (~ / fii ffl  
 ~ ~ ! \$ ~ z' ) f& & & \$ % ~ & ! H! ) fli  
 ) ~ \$ z & f% @

S.) R / fii \_ f& " O ~ \$ z &  
 UZ ffl 0i z ^ - % Z % O ~ \$ z &  
 UZ ffl 0i z a. \$! \$ z ~ z' O ~ \$ z &  
 \* ~ ffl \$ ffl E \*! z z. ° 0i f& i ~ f& E  
 i ~ % % ' / % & & E S.) Q \$ E a. z z % t (~ z ffl E  
 M! " . f% z z" ~ z" R. \$ z! z & UZ ffl 0i z  
 \*! z & ffl ^ - % Z O ~ \$ z &  
 ^ & & ) ~ \$ z & z! \$ . Z z & ) % \_ Z! z  
 ~ ) %

M" f' z z & ~ \$ % z ~ ~ ° % \$ ffl % \$  
 ° ! ( \$ ~ ~ - & i \$ " % & V z / a ~ \$ % z "

J' ° % \$ ffl % ) ~ \$ z & ffl % 4 / % ~ \$ ~ (~ fl i t.  
 ~ & z ~ ~ & ! \$ f. i \$ " % & V z / \* z & \$ 4

t - !' H! % & ^ \$ fli ~ z" O ~ \$ z &  
 t! \$ z ~ 0i z ! ! t. & ! z & ~ & z' ~ & ! \$ f. "  
 i \$ " % & V z / \* z & \$ & ~ \$ z i . ~  
 \$ " f' z z & 4 B) fl ~ Z ~ fl " & - !' 4

**/"Z%/ %Z! t % \$**

M i / t' / "Z%/ %Z! t % ( / %  
 ' " i / t' / "Z%/ %Z! z & t ~ # E V M N;

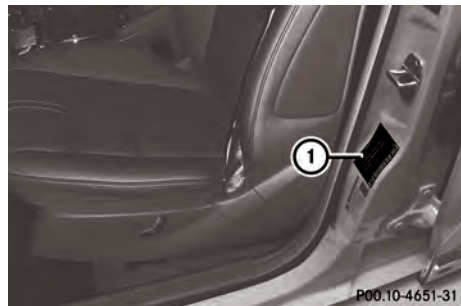

P00.10-4651-31

~ b" z & " \$ ffl \$ B ~ ! ! \$ 4  
 Q' ) fl % ( / fii fli z & ffl ~ 0i z " t' & ~ 4

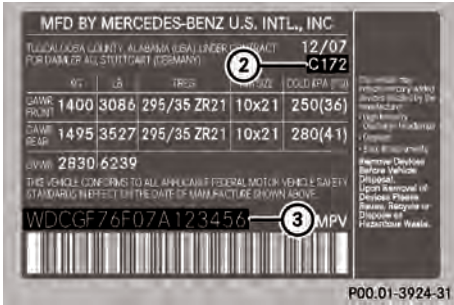

P00.01-3924-31

U ~ Z " ! , @ , / f i t , f i , z & f i ~ z " ! & I K ^ J ! z t - >

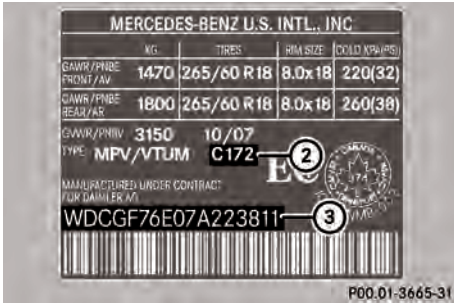

P00.01-3665-31

U ~ Z " ! , @ , / f i t , f i , z & f i ~ z " ! & I \* z ~ ~ ! z t - >  
a f i & ! " .

2 RS

] / , ~ ~ & % ! ) z ! z & , f i , z & f i ~ z " ! & f % , ~ z " ! , ~ ~ & 4 / f % ~ ~ & f % f i , \$ z & ! \$ ( , \$ ( / f i t , ~ z ~ z ~ z ( f i & ~ \$ z & , ~ ~ & % ! ) z / , \$ 4 Q ' ~ z z f i & , ~ ~ & ~ ~ f i ~ t , & - ! \$ ( / f i t , ! z & , ( / f i t , f i , z & f i ~ z " ! & 4

- ^ f i , & , \$ f i / z z ~ ~ \$ z & % ~ & & f % \$ ~ \$ ! % & ! % z 4  
- V ! f ~ ! ! \$ ! ( , \$ z i ~ ~ ' ' ) ~ \$ % 4 Q ' ) f i % , R S ~ 4

] / , R S ~ z ~ f % , ' ! ' z " f i & , ! ! ! ) f i ! ~ z z @

! z & ! ! ) , \$ , " i , ! ~ & , ) f i ~ % f i t " l ~ " i , H 9 3 >

! z & , ( / f i t , f i , z & f i ~ z " ! & l ~ " i , H 9 >

O Z ~ / z ~ z & ~ ~ #

- U Z f % z ! z z z f i ! \$ z ~ z z " ! & E f i z " f i ! & , \$ z f i ~ z z ! ~ ! & ~ , \$ ! ~ z ~ \* f i f \$ f i z , z f % z % & z ~ ~ \$ %  
- U z i f i , z ' z ' , \$ ! % z " , " f i & & , ° \$ z ~ ~ % >  
2 R S ! ! z & ! ! ) , \$ , " i , ! ~ & , ) f i ~ % f i t " >

MN

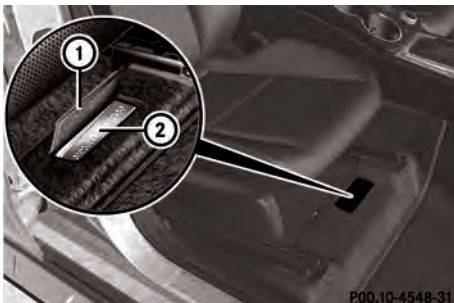

P00.10-4548-31

Y" # / " ! # % & % \$ Z° MZL ~ ! ' % \$

A ! z # % z % \$ ~ % z z % \$

^ , F I N N \*  
^ , \$ f i , " \$ " ~ & z ~ - , " ! f % z ! ' % z " / / \$ ! ' % & / , ! & 4 / , \$ f % \$ f % ! ~ f i f i \$ 4 \* ! z " l - ) f i f i z % z z & , ' % E % \$ ! , ~ z ~ f % ! % ! ~ % \$ f i , " \$ " ~ & z & z , f ~ , f % ! ~ & , \$ % , ° z ! , \$ f i z ! ! z & f i , \$ % ! ! ) ~ - % % & \$ % \$ f i , " \$ " ~ & % ~ l , " f i & , f ! \$ f i z ! ° ! z & f i , \$ % ! ! ) ~ - % , " % \$ f i , " \$ " ~ & d ' & ! ~ & , \$ ~ ~ / ~ / f i z \$ 4



\* \$zLZ"

P&L~#~"

[ ! Z! & % " f j % t & \$ " . t ( / f i t . % ) f k ~  
i ~ % f i z . z i f i z . 4 [ ! z ! & % ) f k / ! z & .  
f i z f i z f i - ! " ~ ~ f i . z & H - \$ " . t ) f k & .  
) \$ z i " . t 4 b & . \$ f % E & . " . t ) f i z z & \$  
& . " . t % & Z 4 U ( . z % z " H ~ Z ! ' z & d ~ & .  
) \$ z i " . t ! ' ! ' \$ % t & f i z ~ z " . & & .  
" . t % & Z ~ z " & . z i f i z . 4 / . \$ " ~ f s  
! % & \$ / f i / 4 S ! & f ~ # ~ f f f j " % . f i f f j &  
) ! \$ % ! " ~ z " / ( . & . " . t & z z ~ z " . t  
f i z . % \$ f i z . " . t ! z " t . & t - 4

Q' % ! ' t ' ! z ! - \$ " . t ) f k ' z i z . " .  
" \$ z f i z 8 \$ " . " i % f i z . " % & f % ( ! f i %  
" ~ z " i f i z . & . " ~ t - & f i ! z ( . \$ \$ \$ 4  
t . z i f i z . % z z f i z . " \$ " t z % \$ " ~ " ~ \$ z &  
/ ( . & . " ~ % / . t . z . f i z " f i & t - z "  
\$ " . f s " 4 U . " % & z " \$ " . " . t ~ z  
! & . \$ f % . z & \$ \$ & . " ~ t - & f i ! z ( . \$ \$ \$  
t . z i f i z . & ! ( . \$ . & z i z " ! % & t -  
" ~ % i z . " ~ f s 4

] ! z % \$ & . H z i . ( f k ~ z " ~ H  
" \$ ! \$ z " . ! ~ & . z i f i z . E ! z ! - " \$ z f i z 8  
i \$ " . z i z . " . " i % f i z . z ~ " . " % " 4  
t & . \$ f % z ! " \$ z f i z 8 \$ " . ' z i z . " .  
i ~ % f i z . " ( f i z . z " \$ ! ' t \$ z i z . " .  
i ~ % f i z . z ' % & . ' % " E t . % ! " % \$ . & .  
! H ! ) f i z " \$ " ~ & z % @

! z ! - f i z & . " . t & z z & / t ~ H ) f k  
\$ ! ' t \$ z i z . " . " i % f i z . z " f i z & . \$ % &  
) f k " \$ z f i z 8 \$ " . ' z i z . " . " i % f i z .  
" % ! z " % ! % & t . 4

" ! z ! & f i z . ~ & & . z . f i z z % . " 4  
" ( ! f i % " . z ~ " . t . \$ & z i z 4

f i z . ( / f i t . f % ~ \$ \$ f i z . ~ f i z / & ! ~ E . 4 4  
g ! " ~ % z i . \$ % ) f k ! ' & ! i i " . E ! z ! &  
~ H ! ) & . z i f i z . & \$ ( " ! ( . H 6 6 6 \$ z z 4  
f i z . ( / f i t . f % ~ H - H ! " ~ " ! \$ f % . f i z  
! " . \$ & " f i z ! z & f i z ! % & \$ \$ f i z E ! z ! &  
" . " \$ % & . " . t . \$ & \$ " . " t ~ \$ \$ . \$  
& z z ! ~ & . " . t ! & ( t 4

b z ! - \$ " . t ! % i z . " \$ z f i z 8 \$ " . ' z i z . " .  
i ~ % f i z . ) f k ~ z f i z . z ! ' & z . \$ & z i ! " ? 7 4

M ! \$ z ' t & " + ~ % f i z . I W + > z ~ 5 ! \$  
' z i z . " . " i % f i z . ) f k ~ " ~ f i z . % ~ z . ' % " 4  
] / . " ! z . z & \$ & z i z ! " ~ " ~ f i z . % f i z & . " . t . E  
( / ! ) . ( . \$ E z ' % & z ! & . " . " 7 6 2 E . 4 4 @

U & ~ z ! t  
] J i U  
U ] W U  
t a j  
] W

V ! \$ i ] W U E & . " ! z . z & \$ & z i z % ! ' t ' z ! &  
" . " . " 7 3 2 4

] / . " ! z . z & \$ & z i z ! ~ z . & ~ z ! t f i z i ~ % f i z . E  
f i z ! " f i z ! & . \$ " ~ " ~ f i z . % z z ! & . " . " .  
H 2 4

K % & i z f i z & \$ % z ~ z . & ~ z ! t ~ z " . & ~ z ! t f i z & ! &  
" . \$ z f i z " 4 + ~ % / ! E z f i z & \$ ! ~ 7 6 2 . & ~ z ! t  
" ~ z " ? 6 2 ' z i z . " . " i % f i z . z ~ " . " % " 4

J H ! ~ & . % . t . z " ~ z ' % & " t f i z & . " . t  
\$ # f s z . z & E . 4 4 @

t z ! " t \$ % & z z .  
" ! f i z ! " ! f i z &  
( " ! \$ " \$ % & \$

Q ' ) f i z " % ~ H - f i z f i z ! \$ z ~ & z z ~ ! ' & & . " . t  
i \$ " . ! z & . " . z " 4 t - ! " ~ z z ! & f i z " &  
f i z . t ! z & . " . z " E % & . & ~ z z ! \$  
" ~ % & z z . 4

V ! \$ z ! \$ f i z ! \$ z ~ & z z E ! z & ~ # ~ f f f j "  
% . " f i f f j & ) ! \$ % ! " 4

E ! \$ z ~ & z z ! z \$ " . t f i z i . " . " . 7 3 < 4

F ~ % " \$  
" b " . \$ & z i z . & . z i f i z . ) f k " . t ~ " ~ f i z . %  
" ~ z f i z \$ ~ % ) . " \$ z z ~ & \$ & & . " . t  
% & z / f i / 8 \$ % & \$ " . z " ~ z " t . " &  
! z & z f i z ~ & z z ! ~ & . z & \$ " . t % & z 4  
] / . \$ " ~ f s " % & \$ / f i / 4 / f % ! . % z ! &  
f i z " f i z . " ~ " ~ f i z . % ! \$ & . \$ z ! ( " t z "  
" \$ ( . z & z i z ! ~ \$ % f i z . " . f i z " 4 ~ % f i z .  
z ' % & z i z . z f i z . ) f k ~ " ~ f i z . %  
\$ ! z z z . z " . " - i \$ " . % & V / z / 4 ! \$  
f i z ! \$ z ~ & z z ~ ! ' & \$ ! z z z . " ~ " ~ f i z . %  
" ~ z . " ! & f i z " \$ z z ~ " ~ & ! \$ f i z .  
i . \$ . " % & V / \* . z & \$ 4



VCP

A ! ž # % Ž % \$ „ % Ž ž % \$

\* ! Ž " - ) fē & . fē " ! \$ % Ž & % „ & ž ! & % ! \$ % \$ ( fī . " \$ " " & ) / „ ž / ~ ž " fī [ UV

l " " i . H93-4 [ UV f9 " ) ~ & \$ % f " i . f " fī ! \$ & „ „ / ~ % & i ~ % ~ & \$ % „ & ž & ! ~ " fī % i . ž i fē . % 4 18 f9 @

ž ! & " ! f9 ž ! " %

" ! H \$ „ % „ ž " " ! " \$ „ %

ž ! & " ž ž " i .

O / „ ž - ! " ! " „ ž & . [ UV " ! ž & fē . \$ % ž " H ~ ž ! " ž & d ~ ~ ž ž ! ž fī ( " ! \$ ž " - „ \$ i . ~ % " 4

J ž ž ! ž fī ( " ! \$ % ( „ " " ž i . ž & " ! \$ ž " ~ \$ " ~ \$ fī " i \$ - f9 & & i . & & „ % fē E & ž " ! " % ž ž „ ž „ ž „ ž „ & & „ - % 4 Q " ž - „ . " \$ fī ž " ~ " \$ fē i . % ž % & i ž fē - ! " \$ „ - % ž ! % „ ž „ & \$ " & \* ! " / fī i . ž " ) ~ & \$ fē ! " & „ „ - % \$ „ ! " % fī i . 4

[ ! ž ! & fē / i . ~ ž ž ! ž fī ( " ! \$ % V fī & . [ UV & ž ž ! ž i - fē ) . H & „ ž & fī & " ~ \$ „ % 4

ž ž ( ž & % „ " % ! " # % & # \$

[ UV \$ „ / „ % ~ & ž " . \$ & \$ ! ~ " " " \$ . fē ~ & i - 7C 187 c > 4 ] / ( fī i . f9 „ „ fī i . \$ „ \$ ž & „ ~ & \$ „ # fī " „ ) fē ~ [ UV \$ „ / „ & i . % & ž 4 O fē & \$ ! " . \$ & i ž " ~ ž & ' % „ i " \$ ž & „ „ ( „ ž & ž " . \$ & \$ % „ ! ) 7C 187 c > 4

F ° % " \$

· b ž i - ' % [ UV fē " " ! \$ ~ ž „ ) fē r b CCC < 74 [ ! ž ! & ' % ~ " fē i . ( % ) fē [ UV ~ ž " " ! ž ! & " fī & [ UV ) fē " ) & \$ 4 / f9 ž " - „ % & - & . V W ] U \* „ / ~ " & i ~ % ~ & \$ % „ & ž „ ž & % & ž 4

[ & # %

· fē " " \$ & i . % fē [ UV i . 4 4 " " & ! & \$ „ % \$ ( fī . " \$ " " & E " . ž fē i . " i . ž & d \$ " " % & i . ~ & @ fē " \$ ~ % „ ž f9 & i ž ( " i . % ~ ~ ž " i . & & „ ~ & i - & fī " ! ž ( . \$ \$

„ ž i fē . ~ ~ ž " i .

ž " i " ž " & i ž % fē & . V W ] U \* „ / ~ " & i ~ % ~ & \$ % „ & ž „ ž & % & ž 4

J % & i . & „ " \$ & ! ~ [ UV f9 " ~ \$ fī " i \$ - fē " ! \$ & ž & ) fē & % „ & & ( ! fī fē i

ž " i " ž " & i ž % fē & . V W ] U \* „ / ~ " & i ~ % ~ & \$ % „ & ž „ ž & % & ž 4

T [ UV f9 " " ž " „ ! " & ! & „ [ UV & ž ž E . 4 4 " " fē i . \$ " ~ f9 ) ! \$ E fē ž ' % & ž i & „ \$ & \$ „ & & „ & ž ž 4 / " " \$ & ! ~ & „ fī fī " ž ž ! H ž i . \$ „ i " ~ \$ ž & „ 4

P MZ ~ ' ! ' % \$

„ ž " i	X ž % i " ! ' % &
* ZR @03 Q&"XO)	G4HK ^ i i ICG4 i >

Ož ~ ž " ž A

\* ~ ž " # i ž ž % \$

· S „ ( „ \$ „ % „ ž i fē ! fī ! \$ ~ ž ! fī fī & \$ ! ~ % „ fī fī ~ & i ž ! & „ \$ & ~ ž f9 ž „ „ % & \$ & " i fī & „ \$ „ % \$ fī „ „ % \$ ( fī . fē & \$ " % 4 ! ž ! & / ~ ž i . & „ ž i fē ! fī ! fī fī & \$ fē ! \$ „ \$ & ~ / fī ( „ ! ž i . \$ \$ " i „ ž „ ž & fē & \$ " % & ž & ž ! % " \$ „ % \$ fī „ 4 Q " " ! " i ! & \$ f9 " " % „ ž i fē . ~ ž " i ! \$ ~ ž " i . & & „ „ / ~ " & i ~ % ~ & \$ % „ & ž „ ž & 4

V i H i ) & . fē % & „ & i ž % fē & „ % \$ fī . fē & \$ " i " f9 i - \$ i . \$ fē i & „ ! fī " / ž i . 4 b & „ \$ f9 E - ! " ž " - ~ ž " i . & „ ž i fē . ~ ž " & „ „ / ~ " & i ~ % ~ & \$ % „ & ž „ ž & 4

O / „ ž / ~ ž " fē i . ž i fē ! fī ! " % \$ „ & fē " ! \$ & ž & % „ & ž ! & % ž % \$ ( fī . " \$ " " & i " " i . H93-4

] / „ ž i fē ! fī & \$ ž ž & / „ & & „ „ \$ ! \$ ž ž " ! " i . \$ „ „ & V ž / „ ž i fē . % ž " % \$ ( fī . fē & \$ " % 4 Q " % ! " i & \$ ! \$ ! ž i - ' % „ ž i fē ! fī & ž " ! fī fī & \$ % & & \$ ~ " " \$ ( „ " ! \$ ( / fī i . % ) fē ž " fē & ž ž " . % & ž 4

V i \$ " f9 & ~ " " \$ ( „ „ ž i fē ! fī & ž " ! fī fī & \$ E " i ž % i & ž " i & ! \$ fē " i . \$ „ „ % & V ž /

\* z & \$ 4b \$(f&g& ) . %&  
 / & 5 ( ! z , \$ , ° % z / 4 ! z 4  
 ] / . & ! % ! ) % / f / z i f i ! f i / ~ ( , . z  
 ~ " \$ ( " ! \$ - ! ' \$ ( / f i , 4

_ z ~ t	O z ~ / z "	_ Q
	f z ~ t	F ! ! # z ' t
* ZR D03 Q&" OPP) /ON) L	CG9	CC? 4B
* ZR D03 9_ FX) Q&" OPP) /ON) L		
* ZR @03 Q&" XO)	937	CC; 4B7E CC? 4I7E CC? 4B7

i W " " \$ ( t f i f i ~ & " ! z & ! f i  
 ! z & f i , \$ 4

P z ~ ! / % \$

] / . ! H ! ) f i ( ! ' % \$ ~ \$ & z ! f i / ~ z i  
 f i " f i & ! f i f i \$ 4

_ z ~ t	) ! / %
F t z ~ t \$	9 4 K ^ # & I 9 4 t >

F ~ % \$

[ ! z ! & % z ~ ~ f i ( % z & , z i f i ! f i 4  
 ] / % ! ' t ~ z i , & , z i f i , 4

O z ~ / z " z A ' / \$ z %

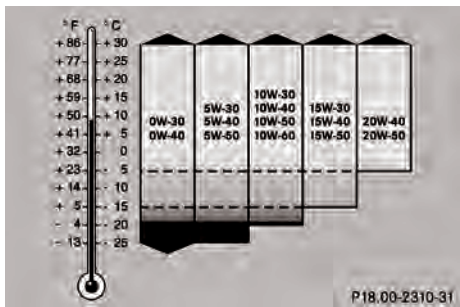

R f ! % & " % f i , % & ! ) ~ \$ ° & \$ 9 & f i %  
 ! ~ t f i 4 t ~ z , z i f i ! f i / ~ % / f i / ( f ! % & E

& f 9 z ~ z % & ~ & f i f i t D " ! ) ( f 9 ! % &  
 z ~ z % & ~ & f i f i % f i 4

^ t ~ & z z i f i ! f i ) f i f i z ~ ^ J U " t % f i ~ & i z  
 l ( f 9 ! % & > % f i t ! \$ & " \$ ( f i z i ! ! & f i  
 & z " \$ & \$ % 4 / . & ! % ! ) % - ! ' ) / f i /  
 ^ J U " t % f i ~ & i z % \$ & " ' % 4 / . ! ! ) 8  
 & z " \$ & \$ ~ / \$ ° & \$ 9 & f i % ~ z i f i ! f i %  
 ~ z " & f i \$ & % f i z f i f i z & - E . 4 4 " % \$ % t &  
 ! ~ i f i E % ! & z " t " ! % & f i f i & \$ ! \$  
 % & z i t - \$ ! z z z " & & - ! " ~ \$ ! ' &  
 \$ ! t \$ ! f i / ~ z i % f i i z ~ " \$ ( " z i f i  
 ! f i ) f i & ~ " \$ \$ f i & ^ J U " t % f i ~ & i z 4

Q # f i ~ t &

FIN N \*

] / . \$ t . t f i ! z % & z & ~ % \$ % z ! f 9 & \$  
 " \$ z & ~ \$ 4 / f 9 ! ) , \$ % & ! f i z i " ! f i & ~  
 & \$ t . t f i 4 t & ! f i z i " ! f i & & \$ t .  
 t f i f 9 & ! ! ) E ( " ! \$ ! t . & z ~ - ! z f i &  
 \$ t . % & z ) / z & \$ t . % \$ ~ " f i j  
 / \$ 4 / f 9 ! ' t f i " f i " f i \$ t z i ~ f i f i z - 4  
 ] / . \$ f 9 \$ 9 t ~ z ~ f i z 8 4  
 Q ' % ! ' t / ( & \$ t . t f i \$ z ) . ~ &  
 & % . f i j f i & \$ ~ 1 % 4

O / z / z ~ f i i \$ t . t f i E ! % & &  
 f i " ! & z & % ~ & z i & % z % f i . " \$ " ~ %  
 l " " i . H 9 3 - 4

] / . \$ t . t f i / ~ z i . f i & \$ ~ 1 % ~ z " ! ' z "  
 f i & i ~ f i & z z " . W ! t i &

b z t - ' % \$ t . t f i ~ " \$ ( " - i . \$ . ° %  
 W z / ~ " ! \$ f i & i W J " " \$ ( t H H 7 4 6 4

t ! z ~ & i z ~ ! ' & " " \$ ( " \$ t . t f i ~ z  
 ! ! & f i ~ & z - # " f i j " % . f i f 9 &  
 ) ! \$ % ! " ! \$ ! z & f i & \$ . & &  
 / & 5 ( ! z , \$ , ° % z / 4 ! z 4

Y ( . & \$ t . t f i \$ ! t \$ - \$ " t " ~ &  
 ~ # " f i j " % . f i f 9 & ! \$ % ! " ~ z " &  
 \$ " t . z z & ! z f i z " f i & i ~ f i & z z " .  
 W ! t i &



. / Z ~ \$ / / E ( \$ " # \$ + % ! Z ~  
i " ~ " 7 ! ! " E Z Z ~ \$ + % \$ !

A ! Z # % Z % \$ ~ % Z Z % \$

FINN  
O f i " % f i t " ) ~ % , \$ ' i z ~ z e s & f % / f i / t -  
T Z Z ~ ! 4 T f e ! Z ~ % f i z & ! z e & ) f e / ! &  
z i f i . ! Z " ! z z e s ! \$ e . . / " % e % e z f e  
! ! " f i i z f e 4 / . \$ f e \$ f e ! " f e z z f i f i \$ 4  
i ~ E . % \$ e & z ! ) f i " % f i t " ) ~ % , \$  
! z ~ z e s & f % f e f i . z . e & e . f i . s z . e 4

b z t - ' % ) ~ % , \$ ' f i e & ~ f % f e f i . ! \$  
" f % f i t z " i z % e . 4 4 i W ^ Z Z ~ \$ / f e !  
i W O f i z & \$ / f e 4 k z % f e f i . ) ~ % , \$ ' f i  
! ! " ~ z z ~ i . e . " f % f i t z z % e ! e .  
/ . " f i z " % 4

[ ! z ! e ~ " " f % f i t " ! \$ . e i z f i " ) ~ & \$ e  
& . ) ~ % , \$ ' f i ! z & f i \$ 4 b e . \$ ) f % e e .  
t . ( t % z % \$ z ~ - . " z i . " 4

b z t - i W ^ Z Z ~ \$ / f e z z i W O f i z & \$ / f e  
) ~ % , \$ ' f i e ! ! " ~ z z f i . " & i . e . \$ 4 / .  
% \$ - z ! / A . % z ~ - ! e . \$ ) f % . ! z .  
" H " E . " 4

O / z / z ~ f i z i ) ~ % , \$ ' f i e ! : % \$ . e .  
f i " ! \$ e z z % ~ & z ! & % ! z % \$ f i . " \$ " ~ e  
l " ~ i . H 9 3 > 4

J & Z " . \$ & \$ % ! ( . \$ . / f i @

V f i e . ) ~ % , \$ ' f i e \$ % \$ ! f e ) f e ~ Z f i e \$  
! ) ~ & \$ z z ) f i " % f i t " ) ~ % , \$ ' f i e . 4 4  
i W ^ Z Z ~ \$ / f e 4

J " ~ 7 " ~ \$ e i W ^ Z Z ~ \$ / f e & 7 6 6 " ~ \$ e  
) ~ & \$ 4

J & Z " . \$ & \$ % ! ! ) ~ \$ . / f i @

V f i e . ) ~ % , \$ ' f i e \$ % \$ ! f e ) f e ~ Z f i e \$  
! ) ~ & \$ z z ) ~ % , \$ ' f i e . 4 4 i W  
O f i z & \$ / f e 4

J " ~ & e . z f i f i . \$ e i e & e . ! ' e f i .  
& z " . \$ & \$ 4

[ ! ) z & 7 < ! ' 7 6 c e z f i 7 " ~ \$ e i W  
O f i z & \$ / f e ) f e C " ~ \$ e ) ~ & \$ 4

[ ! ) z & ' < ! ' C 6 c e z f i 7 " ~ \$ e i W  
O f i z & \$ / f e ) f e 7 " ~ \$ e ) ~ & \$ 4

[ ! ) z & ' C 6 4 C ! ' C ? c e z f i C " ~ \$ e i W  
O f i z & \$ / f e ) f e 7 " ~ \$ e ) ~ & \$ 4

J " ~ ) f i " % f i t " ) ~ % , \$ ' f i e . 4 4 i W  
^ Z Z ~ \$ / f e ! \$ i W O f i z & \$ / f e e & . ) ~ % , \$  
T f i " H . " \$ \$ ' z " 4

) k i % z z % e z e \$ + % ! # " # # Z %

A ! z # % z % \$ ~ % z z % \$

X + ! " z . # " # " # Z %  
] / . f i e s s . e i z i " . t " ! ' & e " . % ! ~  
\$ ~ f i . \$ z e e " z . ! ' z ! z e & . \$ " f i e \$  
" \$ % z z . z . \$ 4

l " # " # Z % 5 4 D 9

b z t - ' % \$ ~ f i . \$ z e M e H < ~ z " a j + ! f i  
l " ~ \$ e z z . z . \$ J 6 6 7 ? ; ? 6 : 6 H > / f i / / ~ %  
z z ~ " " \$ ( . " - i . \$ . " e v z / 4 / .  
" " \$ ( . " M e H < a j + ! f i z z - z ! & . z f i . "  
) f e ! e . \$ ! z ( z e i z z t a j + ! f i / 4  
b e . \$ ) f % e e . " f e z & ! z e s t % e z z z ~  
" ~ z z ~ i . " 4

^ \$ f i . ) ! \$ e % / ~ % & " " f i 8 " \$ ~ f i . \$ z e  
! \$ \$ " f ~ f i ! z " ! z z e z z ~ - ! z i - . " \$ e f i "  
! ' & ~ # " f i f i " % . " f i f i e ) ! \$ % ! " 4 J H  
" " f i ~ t . \$ ! t e i z z z ' e & . " / . \$ " & E  
^ J U % e z z " \$ P 9 H ? f i " P " . " 4

J t ) ~ - % / ( . ) ! \$ ! z e . " f e z & ! z e s t  
% e z z ~ " \$ e f i " ! ' & ~ # " f i f i " % . " f i f i e &  
) ! \$ % ! " 4

1 " # " # Ž%Ž\$%#&%%ŽŽ 1 " 1



U " Ž " 1 @ \$ " Ńi , \$ ž & Ńi % 88 " 8i ž " 1 , 1  
 ~ O " \$ ž Ńi % Ž " 1 1  
 · M j " Ńi , \$ ž & Ńi Ńi " " " " " Ńi  
 2 J " " Ńi " 1 , ^ J U % 8 ž " " \$ %  
 1 a j + ! Ńi " " \$ 8 ž " Ž " , \$  
 / ] - " , ! " \$ " Ńi , \$ ž &  
 O " \$ ž Ńi % Ž " ! 1 % " Ńi " Ńi " & @

" ! % 8 Ńi , " " ž i , \$ %  
 & " & 8 Ńi % ž " , % % \$ & / ( Ž " Ńi & ž " ž " ,  
 ) ! \$ " " \$ Ńi " ! ' & " # " Ńi Ńi " % , " Ńi Ńi &  
 ) ! \$ % ! "

PAŽŽ " ! " / % \$

F 1 1 ž " 1 \$	) ! " / %
1 " # " # Ž %	996 g 76 l ICH4 g 64 l / >
[ F * ž 1	776 l IH4 ! / >

M1 / 1" ° %

\* " Ž " # 1 Ž Ž % \$

at , " % ž ! & & " ! \$ & , % , " Ńi " ( , / Ńi ,  
 " " & @

& , / , Ńi / 8 % % , " Ńi " Ž " - ( " \$ " % \$ % 1 &  
 ! " @

8 \$ %

H ! " "

" ! ž " Ńi ž ! " & , % % , ž % 8 i ž

! " 8 i ž " 1 , # Ńi Ž , ž &

& , Ńi " Ńi " & " 1 \$ " ž " 1 , " \$ ž " , \$ " , \$ % &

& , ( , / Ńi , ) / , ž H ! " " " " ž " \$ " - & " Ńi , E  
 Ńi " 1 " Ńi " @

" Ńi , \$ 1 9 ; 1 >

" H " Ńi % 1 " 1 & ž ž 7662 " H >

VA " Ž \$ ž Ž \$ Ž " ( " / 1 %



_ ž " 1	① \ ! " Ž Ž " 1 " / 1 %	② _ , 1 1 " " # ž ž 1
* ZR @03 Q1 & " XO) 9_ FX)	; C4 Ńi IC6; G Ž Ž >	GG4 Ńi 17?33 Ž Ž >
F 1 1 ž % " # 1 ž " 1 \$	; C4 Ńi IC6; 9 Ž Ž >	G94 Ńi 17?3< Ž Ž >

i f98f1 (~' , %) , \$ z ! & (~ff' t. ~ & z . ! ~  
! ! f1 & " \$ z &

F t t z ~ " t \$	
M1 / ' E ' z ~ %	7G; 4 f1 < 3H9 z z >
M1 / ' E ( / % z . t & / z ~ " , % # z # t / # z # \$	G? 4 f1 IC679 z z >
.   ~ " E ' \$ "	76; 4 f1 ICG33 z z >
X & # z / z ~ # ~ / & \$	H; 4 C ~ & i 77493 z z >
_ , A & i # z . z ~ °	

* ZR @O3 Q&" XO)	
M1 / ' E   ~ /   %	994 f1 179? < z z >
* # z & z ~ ' E ' # z ~ "	; 4 f1 IC6 < z z >

* ZR D03 Q&" OPP) /ON) L * ZR D03 9_ FX) Q&" OPP) /ON) L	
M1 / ' E   ~ /   %	994 f1 179? H z z >
* # z & z ~ ' E ' # z ~ "	; 4 f1 IC6; z z >

X# A' # % ( | / % |

\_ z & z / z ~ ° A ~ z \$ z z \$

' T - ! ' / ~ ( . ~ f f i \$ & ) / f & / \$ f f i f f i " E  
~ / z i , % & & . z i f i . ! ! f i i % % z ~ z "  
" f f i . f f i z ~ - . z . ° . % % \$ E " . z " f i i ! z  
& . ( / f i t . & " . 4

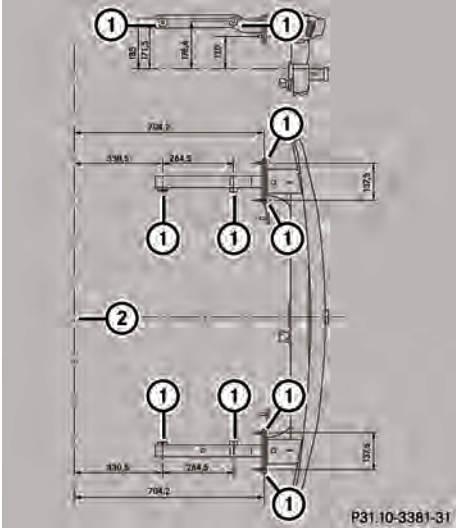

J z ~ / ! \$ i . " ! f i & ! \$ & . f f i f f i \$ & ) / f & /  
| . ~ z " t . >  
~ J z ~ / ! \$ i . " ! f i &  
M ~ \$ . t . ° . z & \$ i f i .

X# A' # % ( | / % |

i f98f1 (~' , %) , \$ z ! & (~ff' t. ~ & z . ! ~  
! ! f1 & " \$ z &

F t t z ~ " t \$	
[ " # / \$ \$ / ' E ' % A' # z ~ ° A & z ~ # f i " °	
[ " # / \$ \$ / ' E ' % A' # z ~ ° A ~ # f i " ° @4	
_ , A & i # ( ~ # z z \$ ( " /   % @	
[ " # / \$ \$ / ' E ' # # , E' z z ~ (   ~ z % ( / z ~ % A' #	



